

사용 설명서



QuickShot™

3A9321K

KO



중요 안전 지침

장비 사용 전에 본 설명서와 배터리 및 충전기 설명서의 경고 및 지침을 모두 읽으십시오. 장비의 적절한 제어장치와 사용법을 숙지하십시오. 이 지침을 잘 보관해 두십시오.



중요 의료 정보

건과 함께 제공되는 의료 관련 정보가 기입된 카드를 읽으십시오. 여기에는 의사를 위한 주입 부상 치료 정보가 기입되어 있습니다. 장비를 작동할 때는 이 카드를 지참하십시오.

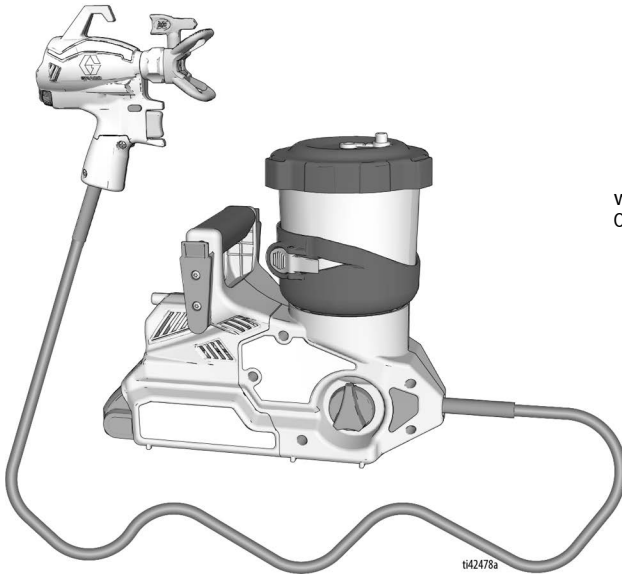

추가 설명서 언어는 www.graco.com에서
이용하실 수 있습니다

ti42478a

POWERED BY

DEWALT



건축용 페인트 및 코팅 전용 휴대용 스프레이 애플리케이션.
폭발 위험이 있는 환경 또는 위험(분류된) 장소에서 사용하는 것이 승인되어 있지 않습니다.
전문가만 이 장비를 사용할 수 있습니다.





PROVEN QUALITY. LEADING TECHNOLOGY.

목차

목차

모델	3
관련 설명서	3
중요 접지 정보	4
경고	5
도장기 각부 명칭	8
제어장치 알기	9
접지 지침	10
(유성 또는 가연성 재료)	10
폐일	10
설정	11
도장기 설정	12
벨트 설정	13
시동	14
스프레이	16
유량 제어	16
팁 및 압력 선택	16
스프레이 팁 방향	16
스프레이 기술	17
스프레이 건 조준	17
타이밍 조준	17
스프레이 패턴 품질	17
팁 막힘 제거	18
스프레이 팁 설치	19
컵 리필	20
분무 중 일시 중단	22
청소	23
도장기 청소	23
보관	27
참고문헌	28
세정액 호환성	28
재활용 및 폐기	29
제품 사용 기간 만료	29
문제 해결	30
고급 문제 해결	34
펌프 또는 건 잔해물	34
조립 확인	37
교체 부품	38
부품 목록	39
교체 부품	41
확장 수리 부품	41
기술 사양	42
Graco 표준 보증	43

모델

승인	모델	도장기 이름	충전기 전압	팁 제품군	팁
 110474 CAN/CSA C22.2 No. 68 인증 취득 UL 1450 준수	20B473	Ultra QuickShot N/A	120V	FFLPxxx	0.20 - 0.41 mm (0.008 - 0.016in.)
	826308	Ultimate QuickShot NA	120V		
	20B476	Ultra QuickShot	230V CEE		
	20B477	Ultra QuickShot Japan	100V		
	20B478	Ultra QuickShot Korean	230V		
	20B479	Ultra QuickShot ANZ	230V		
	20B475	Ultra QuickShot UK	230V		

최대 작동 압력 : 2000 psi(138 bar, 14 MPa)

다음 DeWALT 배터리와 호환 가능: DCB183
및 DCB203

작동 영상

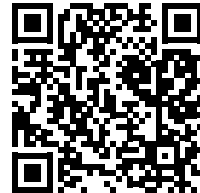

관련 설명서

설명서(영어)	설명
	DeWALT 충전기 설명서



graco.com/quickshotsupport

중요 접지 정보

다음은 도장기와 함께 제공되는 접지선 사용법의 이해를 돕기 위한 내용입니다.

재료 용기 라벨의 정보를 읽고 유성 또는 가연성 재료인지 판별하십시오. 공급업체에 안전보건 자료(SDS)를 요청하십시오. 용기 라벨 및 SDS에는 재료의 성분 및 그와 관련된 특정 주의사항이 설명되어 있습니다.

페인트, 코팅 및 청소 재료는 일반적으로 다음 세 가지 기본 유형 중 하나에 해당합니다:

접지선 및 플러그가 필요합니까?	재료 유형
아니요	수성: 용기 라벨에는 이 재료를 비누나 물로 청소할 수 있는지를 표기해야 합니다.
예 	유성: 용기 라벨에는 이 재료가 가연성이며 광유나 비인화성 페인트 신너를 사용한 청소 가능 여부를 표기해야 합니다. 유성 재료는 실외나 신선한 공기가 유입되는 환기가 잘 된 실내에서 사용하십시오. 본 설명서의 안전 경고를 참조하십시오. 이 유형의 재료 사용 시, 접지 지침 , 10 페이지를 따르십시오.
예 	가연성: 이러한 종류의 재료에는 크실렌, 톨루엔, 나프타, MEK, 라커 희석제, 아세톤, 변성 알코올, 테레빈유와 같은 가연성 용제가 함유되어 있습니다. 용기 라벨에는 이 재료가 가연성임을 표기해야 합니다. 가연성 재료를 실외나 신선한 공기가 유입되는 환기가 잘 되는 영역에서 사용하십시오. 이 유형의 재료 사용 시, 접지 지침 , 10 페이지를 따르십시오.

경고

다음 경고는 이 장비의 설정, 사용, 접지, 유지보수, 수리에 대한 것입니다. 느낌표 기호는 일반적인 경고를 나타내며 위험 기호는 각 절차에 대한 위험을 의미합니다. 설명서 본문이나 경고 라벨에 이러한 기호가 나타나면 해당 경고를 다시 참조하십시오. 이 섹션에서 다루지 않은 제품별 위험 기호 및 경고가 해당되는 경우 본 설명서 본문에 나올 수 있습니다.

⚠ 경고



화재 및 폭발 위험

솔벤트 및 페인트 연기와 같이 작업구역에서 발생하는 가연성 연무는 발화되거나 폭발할 수 있습니다. 화재 및 폭발을 방지하려면:



- 화염이나 담배, 모터, 전기 장비 등의 점화원 근처에서 가연성 또는 연소성 재료를 분무하지 마십시오.
- 할로겐화 탄화수소가 포함된 도료 또는 솔벤트를 사용하지 마십시오.
- 분무 장소를 잘 환기하십시오. 신선한 공기가 잘 공급되어 해당 영역을 이동하게 하십시오.
- 도장기는 스파크를 발생시킵니다. 도장, 세척, 청소 또는 정비할 때 환기가 잘 되는 장소에 펌프 어셈블리를 보관하십시오. 펌프 어셈블리에는 분무하지 마십시오.
- 스프레이 장소에서 담배를 피거나 스파크나 화염이 있는 곳에서 스프레이하지 마십시오.
- 분무 구역에서 조명 스위치, 엔진 또는 기타 유사한 스파크를 생성하는 제품을 작동하지 마십시오.
- 작업 구역은 청결하게 유지하고 도료 또는 솔벤트 통, 형겅 조각 및 기타 가연성 물질이 없게 하십시오.
- 분무되는 페인트와 용제의 성분을 잘 알아 두십시오. 페인트 및 용제와 함께 제공된 안전보건자료(SDS)와 용기 라벨을 모두 잘 읽으십시오. 페인트 및 용제 제조업체의 안전 지침을 준수하십시오.
- 작업구역에 소화기를 비치하십시오.

유성 또는 가연성 재료

장비 내부를 통과해 흐르는 도료나 솔벤트는 정전기를 유발할 수 있습니다. 정전기는 도료나 솔벤트 연기가 있는 상태에서 화재 또는 폭발 위험을 야기합니다. 유성 또는 가연성 재료 분무 시 화재 및 폭발을 방지하려면:

- 접지선 및 플러그를 실제 지면에 연결합니다.
- 정전기 불꽃이 발생하거나 감전을 느끼는 경우 작동을 즉시 중단하십시오. 문제를 찾아 해결할 때까지 도장기를 사용하지 마십시오.
- 펌프, 호스 어셈블리, 스프레이 건 및 도장 영역 주변이나 그 안에 있는 물체를 포함한 스프레이 시스템의 모든 부품은 정전기 방전과 스파크로부터 보호하기 위해 접지시켜야 합니다. Graco의 전도성 또는 접지된 고압 에어리스 페인트 도장기 호스를 사용하십시오. **접지 지침**, 10 페이지를 따르십시오.
- 정전기 방전을 방지하기 위해 모든 용기와 수집 시스템을 접지해야 합니다. 정전기 방지 또는 전도성이 아닐 경우 통 라이너를 사용하지 마십시오.

⚠ 경고



피부 주입 위험

고압 스프레이는 체내로 독극물을 주입하여 심각한 신체 부상을 야기할 수 있으며, 이로 인해 신체를 절단해야 할 수 있습니다. 주입이 발생한 경우 **즉시 의료적 조치를 받으십시오.**



- 사람이나 동물에게 건을 겨누거나 스프레이하지 마십시오.
- 손과 기타 신체 부위를 배출구 가까이에 두지 마십시오. 예를 들어, 신체의 어떤 부위로도 누출을 막으려 하지 마십시오.
- 항상 스프레이 팁 가드를 사용하십시오. 스프레이 팁 가드가 제대로 배치되지 않은 상태에서 스프레이하지 마십시오.
- Graco 스프레이 팁을 사용하십시오.
- 스프레이 팁을 청소 및 교체할 때는 주의하십시오. 스프레이 도중 스프레이 팁이 막힐 경우에는 **감압 절차**에 따라 장치를 끄고 감압시킨 후 스프레이 팁을 제거하고 나서 청소합니다.
- 전원이 차단된 후에도 장비는 압력을 유지합니다. 전력이 공급되거나 가압된 상태로 장비를 방치하여 두지 마십시오. 장비를 방치하거나 사용하지 않을 때, 그리고 부품을 정비, 청소 또는 제거하기 전에 **감압 절차**를 따르십시오.
- 호스 및 부품의 손상 흔적 여부를 점검하십시오. 손상된 호스와 부품을 교체하십시오.
- 이 시스템에서는 2000 psi(138 bar, 13.8 MPa)가 발생할 수 있습니다. 최소 2000 psi(138 bar, 13.8 MPa) 정격의 Graco 부품 또는 부속품을 사용하십시오.
- 도장하지 않을 때는 항상 방아쇠 안전장치를 잠그십시오. 트리거 잠금장치가 제대로 작동하는지 확인하십시오.
- 장치를 작동하기 전에 모든 연결부가 안전하게 고정되어 있는지 확인하십시오.
- 빨리 장치 작동을 정지하고 압력을 배출하는 방법을 잘 알아 두십시오. 제어장치에 대해 완전히 숙지해야 합니다.







장비 오용 위험

장비를 잘못 사용하면 중상을 입거나 사망에 이를 수 있습니다.



- 도장 시에는 항상 적절한 장갑, 호흡보호구, 마스크를 착용하십시오.
- 어린이 주변에서 작동하거나 분무하지 마십시오. 항상 장비 주변에 어린이가 없도록 하십시오.
- 몸을 지나치게 뻗거나 불안정한 지지대 위에서 서 있지 마십시오. 항상 안정된 발 디딤과 균형을 유지하십시오.
- 작업 중에 반드시 주의를 기울여야 합니다.
- 피곤한 상태 또는 약물이나 술을 마신 상태로 장치를 작동하지 마십시오.
- 호스를 꼬거나 과도하게 구부리지 마십시오.
- Graco가 지정한 사양을 벗어난 온도나 압력에 호스를 노출하지 마십시오.
- 호스를 사용해서 장비를 끌어당기거나 들어 올리지 마십시오.
- 장비를 변형하거나 개조하지 마십시오. 개조하거나 수정하면 대리점의 승인이 무효화되고 안전에 위험할 수 있습니다.
- 모든 장비는 사용하는 환경에 맞는 등급을 갖고 승인되었는지 확인하십시오.

⚠ 경고

	<p>가압된 알루미늄 부품의 위험</p> <p>가압 장비의 알루미늄과 호환되지 않는 유체를 사용하면 심각한 화학 반응이 발생하여 장비가 파손될 수 있습니다. 이 경고를 준수하지 않으면 사망, 심각한 부상 또는 재산 손실을 초래할 수 있습니다.</p> <ul style="list-style-type: none"> • 1,1,1-트리클로로에탄과 염화 메틸렌, 기타 할로겐화 하이드로카본 솔벤트 혹은 솔벤트 등을 포함하는 유체는 사용하지 마십시오. • 염소 표백제를 사용하지 마십시오. • 알루미늄과 반응할 수 있는 화학물질을 함유한 다른 많은 유체가 있습니다. 재료 공급업체에 문의하여 호환성을 확인하십시오.
 	<p>배터리 및 충전기 호환성 위험</p> <ul style="list-style-type: none"> • 본 도구에는 DEWALT 브랜드의 최대 18V 또는 최대 20V 배터리 및 배터리 충전기만 사용하십시오. • DEWALT 배터리 및 배터리 충전기의 안전 및 사용에 관하여 본 도구에 포함된 모든 지침을 읽으십시오. • 배터리를 세척하거나 도장하지 마십시오. • 배터리는 물로 적신 천 이외의 다른 것을 사용해서 세척해서는 안 됩니다.
	<p>독성 유체 또는 연기 위험</p> <p>독성 유체 또는 연기가 눈이나 피부에 닿거나 이를 흡입하거나 삼키면 중상을 입거나 사망에 이를 수 있습니다.</p> <ul style="list-style-type: none"> • 안전보건자료(SDS)를 읽어 사용 중인 유체에 대한 특정 위험 요소를 숙지하십시오. • 위험한 유체는 승인된 용기에 보관하고 관련 규정에 따라 폐기하십시오.
	<p>개인 보호 장비</p> <p>작업 구역에서는 눈 부상, 청각 손실, 독성 연기의 흡입 및 화상을 포함한 심각한 부상을 방지할 수 있도록 적절한 보호 장비를 착용하십시오. 이러한 보호 장비는 다음과 같지만 이에 국한되지 않습니다.</p> <ul style="list-style-type: none"> • 보안경 및 청각 보호대. • 유체 및 솔벤트 제조업체의 권장에 따른 호흡기, 보호복, 장갑.

도장기 각부 명칭

도장기 각부 명칭

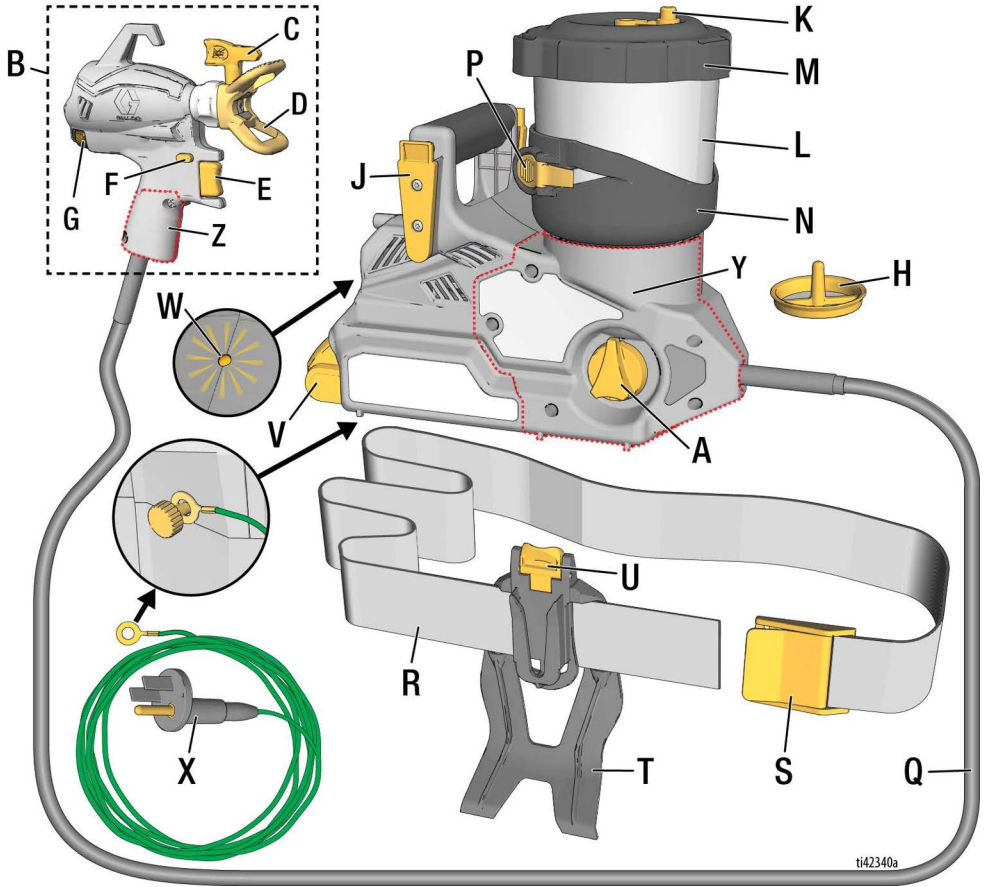

ti42340a

A	프라임 노브
B	스프레이 건
C	스프레이 팁(2개 포함)
D	스프레이 팁 가드
E	방아쇠
F	트리거 잠금장치
G	유량 제어
H	펌프 필터(2개 포함)
J	벨트 클립(도장기 위치)
K	스토리지 플러그(2개 포함)
L	컵
M	컵 뚜껑

N	컵 지지대
P	컵 릴리스 레버
Q	호스
R	벨트
S	벨트 래치
T	벨트 홀스터
U	홀스터 릴리스 클립
V	배터리
W	진단 표시등
X	접지선 및 플러그
Y	ProConnect 액세스 도어, 도장기
Z	ProConnect 액세스 도어, 건

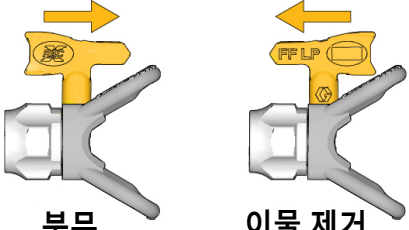

제어장치 알기

 <p>프라임 분무</p>	<p>프라임 노브 프라임 노브가 컵이나 스프레이 팁에 유체를 향하게 합니다. 프라임링 시 펌프로부터 공기를 제거하기 위해 사용됩니다. 펌프에 공기가 있는 경우 도장기가 분무되지 않습니다.</p> <p>도장기를 프라임링할 때 또는 시스템을 감압하려면 펌프 프라임 노브를 위로 PRIME(프라임) 위치까지 돌립니다.</p> <p>유체를 분무하려면 프라임 노브를 SPRAY(분무) 위치로 돌립니다.</p>
 <p>분무 이물 제거</p>	<p>스프레이 팁 스프레이 팁은 에어리스 스프레이 기술의 핵심입니다. 매우 작은 구멍을 통해 스프레이 팁으로 펌핑된 고압 페인트가 스프레이로 나옵니다.</p> <p>스프레이 팁에는 반전되어 막힘을 빠르게 제거하는 기능이 있습니다.</p>
	<p>방아쇠 방아쇠는 도장기의 작동을 제어합니다.</p>
	<p>트리거 잠금장치 트리거 잠금장치는 잠금 설정 시에는 스프레이 건이 분무되는 것을 방지하고 잠금 해제 시 분무되도록 합니다.</p> <p>트리거 잠금장치가 잠기면 트리거 잠금장치에 빨간색이 표시되지 않습니다. 도장하지 않을 때는 트리거 잠금 장치를 잠그십시오.</p>
	<p>유량 제어 유량 제어장치를 사용하여 분무 시 속도를 낮추거나 올릴 수 있습니다.</p>

접지 지침

접지 지침

(유성 또는 가연성 재료)

				
--	---	---	--	--

이 장비는 정전기 스파크의 위험을 줄이도록 접지되어야 합니다. 정전기 스파크는 연기를 발생시켜 점화되거나 폭발할 수 있습니다. 적절한 접지는 전류가 빠져나갈 전선을 제공합니다.

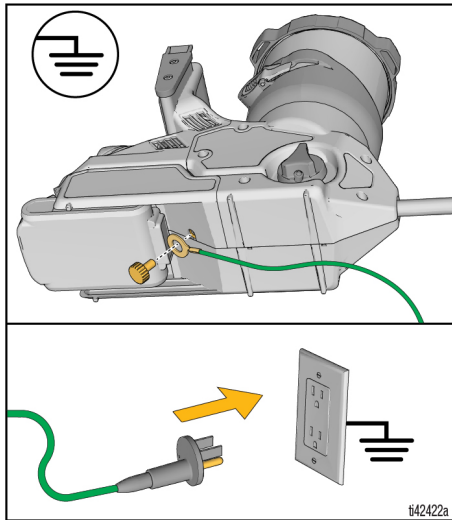

도장기에는 접지선과 플러그가 장착되어 있습니다. 유성 또는 가연성 재료를 도장하거나 세척할 때 플러그는 반드시 적절히 접지된 전기 콘센트에 연결되어야 합니다. **중요 접지 정보**, 4 페이지를 참조하십시오. 접지선 및 플러그를 연결할 때는 분무 장소에서 도장기를 멀리 옮깁니다.

접지선이 짧아서 접지된 전기 콘센트에 닿지 않으면 플러그와 콘센트 사이에 있는 3선 접지 확장 코드를 사용하십시오.

폐일

유성 또는 가연성 유체: 현지 법규와 규정을 따르십시오. 전도성이 있는 금속 통을 사용하고 반드시 콘크리트와 같은 접지된 바닥 위에 놓습니다.

종이 또는 마분지 같이 접지 연속성을 방해하는 비전도성 표면 위에 폐일을 놓으면 안 됩니다.

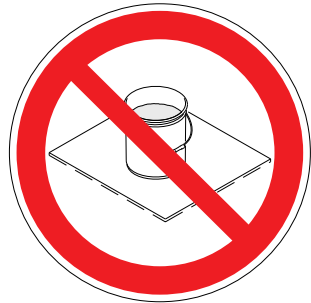

금속성 통은 항상 접지하십시오. 접지선을 통에 연결하십시오. 한 쪽 끝을 통에 묶고 다른 쪽 끝을 수도관과 같은 실제 지면에 결속시킵니다.

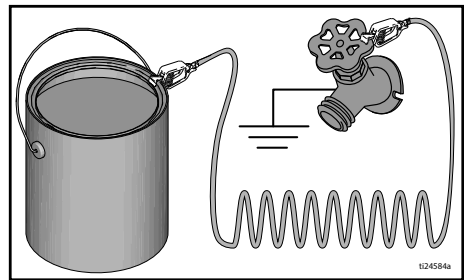

설정

감압 절차



이 기호가 나타날 때마다 감압 절차를 실시하십시오.



수동으로 감압할 때까지 이 장비는 계속 가압 상태를 유지합니다. 피부 주입 또는 튀기는 유체와 같이 가압된 유체로 인한 심각한 부상을 방지하려면 분무를 중지할 때 및 장비를 청소, 점검, 운반 또는 정비하기 전에 감압 절차를 실시하십시오.

1. 펌프 프라임 노브를 PRIME(프라임) 위치로 돌려 시스템을 감압합니다.

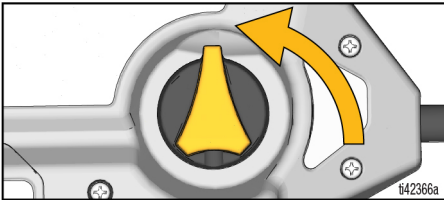



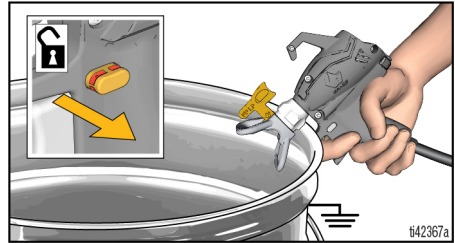

2. 접지된 금속 페일에 금속 팁 가드 너트를 단단히 고정합니다. 스프레이 건을 페일에 조준하고 방아쇠 잠금을 풀고 스프레이 건을 격발하여 감압합니다.



참고: 분무할 준비가 될 때까지 프라임 노브를 PRIME(프라임) 위치에 둡니다.

도장기 설정

				
--	---	---	---	--

용제 및 페인트 연무와 같이 작업장에서 발생하는 가연성 연무는 발화되거나 폭발할 수 있습니다.

접지 지침, 10 페이지를 참조하십시오.

밀폐된 공간에서 인화성 또는 가연성 액체를 분사하지 마십시오. 인화성 또는 가연성 재료를 분무할 때:

- 전체 도장기를 환기가 잘 이루어지는 장소로 옮기고, 보충 시 페인트 및 용제를 포함한 인화성 또는 가연성 물질로부터 격리하십시오.
- 컵에 재료를 보급하는 사이에는 재료 용기를 덮어 두십시오.

유성 또는 가연성 재료를 분무하는 경우, 세정액 호환성, 28 페이지를 검토하고 **접지 지침**, 10 페이지를 따르십시오.

참고: 컵을 채우기 전에 항상 페인트를 사전에 여과하는 것을 권장합니다.

1. 트리거 잠금장치를 잠급니다. 프라임 노브를 PRIME(프라임) 위치로 돌립니다.
2. 컵에서 컵 뚜껑을 분리합니다.

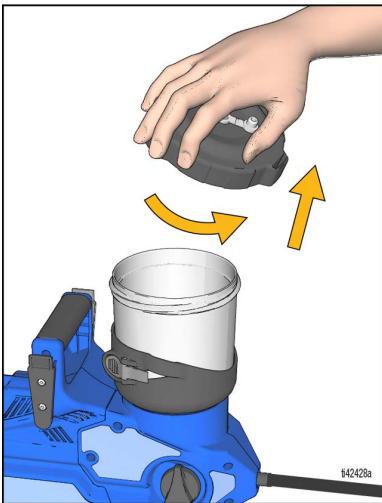

3. 펌프 흡입구에 있는 컵 하단에 깨끗한 펌프 필터가 설치되었는지 확인합니다. 페인트가 있는 검은색 필터와 스테인 및 묽은 재료가 있는 파란색 필터를 사용합니다.

참고: 더럽거나 막힌 펌프 필터는 도장기 작동이 원활하지 않게 되거나 프라임 유실이 발생합니다.

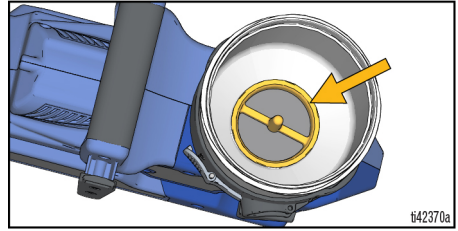

4. 컵에 페인트를 채우고 컵 뚜껑을 다시 덮습니다.

참고: 도장기에 사용할 재료를 흔들지 마십시오. 일부 표면 마감 라커 및 에나멜은 흔들면 기포가 발생하는데, 이로 인해 도장기 성능에 영향을 줄 수 있습니다. 재료를 휘저거나 분무 중인 재료에 대한 제조업체의 권장사항을 확인하십시오.

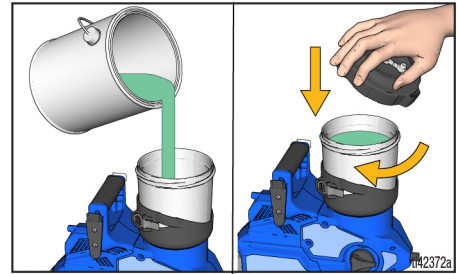

참고: 컵 뚜껑 위에 스토리지 플러그 사용은 선택 사항입니다. 에어락 및 프라임 손실을 막기 위해 분무하는 동안 스토리지 플러그가 열려있어야 합니다.

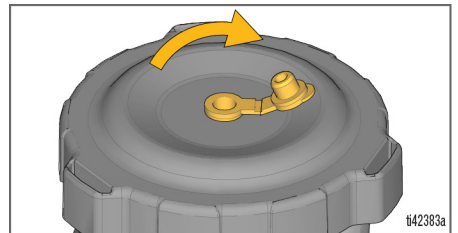

벨트 설정

1. 사용자 선호(좌측, 우측 또는 후면)에 따라 설치된 벨트에 벨트 홀스터를 설치합니다.

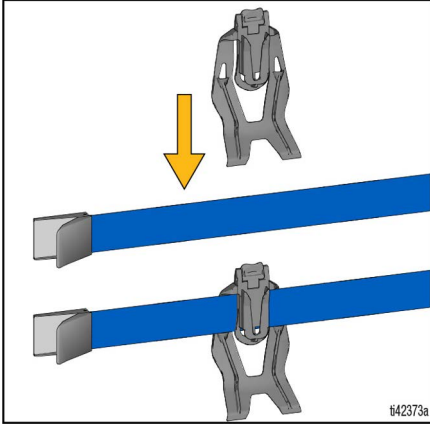

2. 허리에 벨트를 부착하고 꼭 맞을 때까지 조이십시오. 벨트 래치를 잠급니다.

참고: 도장기는 사용 중에 단단히 고정되도록 벨트를 단단히 조이는 것이 좋습니다.

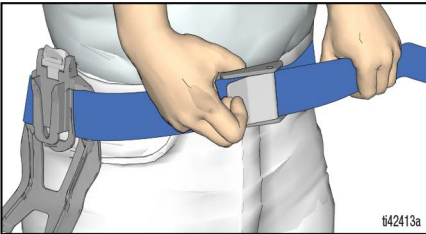

3. 사용자가 선호하는 방향(호스가 앞이나 뒤를 향한)으로 도장기를 벨트 홀스터에 부착합니다.

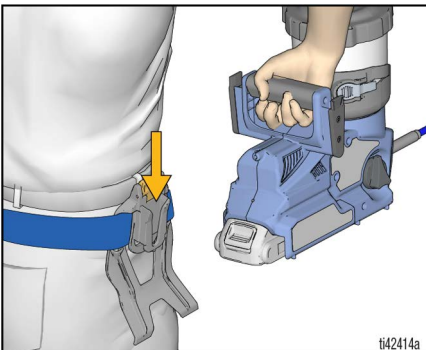

4. 핸즈프리 이동을 위해 그림처럼 스프레이 건을 도장기 외부에 거십시오.

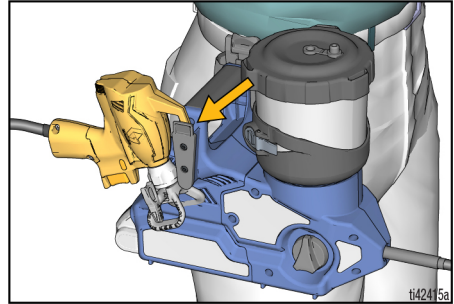

5. 벨트에서 도장기를 분리하려면 홀스터 릴리스 클립을 누르고 도장기를 당깁니다.

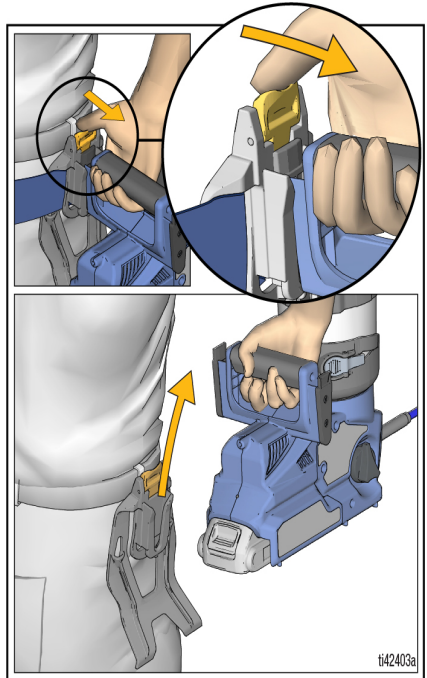

참고: 엑스트라 벨트는 가위를 사용하여 원하는 길이로 자를 수 있습니다.

주의

호스로 도장기를 당기지 마십시오. 그렇게 하면 도장기 또는 스프레이 건의 와이어 연결장치가 손상되거나 끊어질 수 있습니다.

시동

시동

언제나 완전히 충전된 배터리로 작동을 시작하십시오. 배터리나 충전기를 물 또는 용제에 담그거나 적시지 마십시오. 도장기와 함께 제공된 배터리 및 충전기 정보를 참조하십시오.



환기가 잘 이루어지는 장소에서만 배터리를 교체 및 충전하고, 페인트 및 용제를 포함한 인화성 또는 가연성 물질로부터 격리하십시오.

1. 방아쇠 잠금을 풀고 프라임 노브가 PRIME(프라임) 위치를 향하고 있는지 확인하십시오.

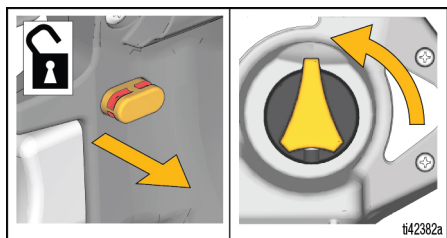

2. 스프레이 팁을 UNCLOG(이물 제거) 위치로 돌립니다.

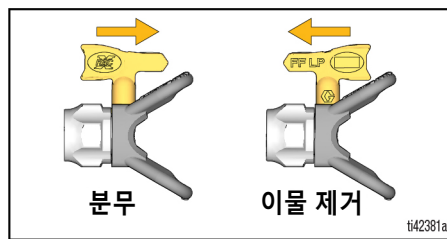

3. 완전히 충전된 배터리를 도장기에 설치합니다.

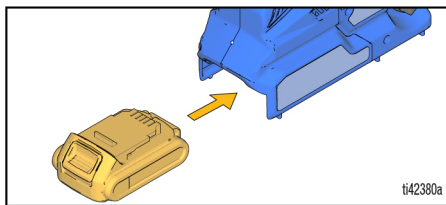

4. 스토리지 플러그가 열려있는지 확인합니다.

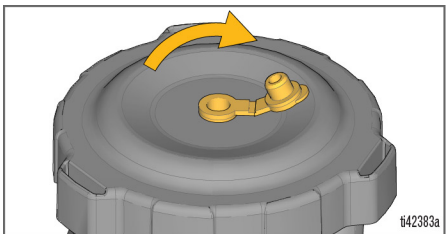

5. 펌프를 프라임하려면 스프레이 건을 폐기물 통에 조준하고 10초 동안 방아쇠를 당깁니다. 이렇게 하면 펌프에서 모든 공기가 배출됩니다.

참고: 정전기 스프레이 건은 방아쇠가 당겨질 때 항상 열려 있어 프라임 동안 적은 양의 유체가 분무됩니다.

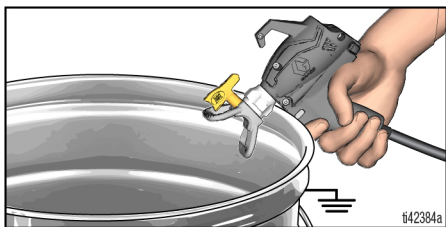

6. 프라임 노브를 SPRAY(분무) 위치로 돌립니다.

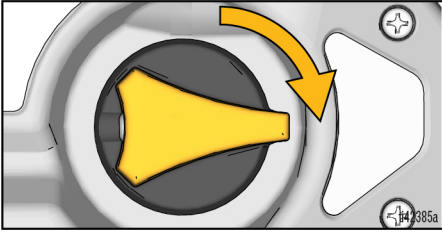

7. 호스와 스프레이 건을 프라임하려면 스프레이 건을 폐기물 통에 조준하고 10초간 또는 페인트가 일정하게 흐를 때까지 방아쇠를 당깁니다. 호스와 건의 모든 공기(및 보관 유체)가 배출됩니다.

참고: 펌프 손상을 피하기 위해 10초 후에도 도장기가 분사되지 않을 경우 STOP(중지)하고 STARTUP(시동)을 반복합니다.

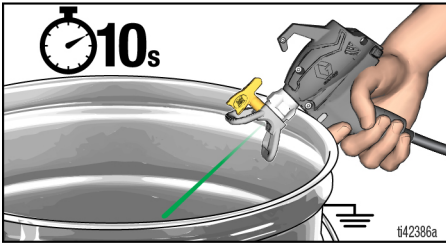

8. 스프레이 팁을 SPRAY(분무) 위치로 돌립니다.

이제 분무할 준비가 되었습니다!

스프레이

스프레이



분무하기 전에 잠시 시간을 할애하여 이러한 단순 요령을 검토하여 분무 프로젝트가 성공적인지 확인하십시오.

참고: 적절한 스프레이 작동을 위해 스프레이 건과 함께 Graco FFLP 팁 제품군만을 사용하세요.

유성 또는 가연성 재료를 분무하려면 접지 지침, 10 페이지를 따르십시오.

유량 제어

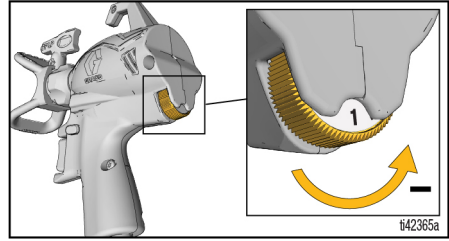

유량 제어장치를 사용하여 정밀하게 압력을 조절할 수 있습니다. 과다 스프레이를 줄이려면 항상 최저 속도 설정에서 시작하고 적합한 스프레이 패턴이 얻어지는 최소 설정까지 속도를 올립니다.

팁 및 압력 선택

재료에 대한 스프레이 팁 크기 및 흐름 제어 설정에 대한 일반 권장 사항은 아래 표를 참조하십시오. 또한 제조사 권장 사항에 대해서는 페인트(재료) 캔을 참조하십시오

	재료					
	외부 스테인/외부 및 내부 세척	외부 슬리드 스테인	에나멜	프라이머	내부용 라텍스 페인트	외부 라텍스 페인트
유량 제어	1 - 4	4 - 8	4 - 10	6 - 10	6 - 10	6 - 10
팁 구멍 크기						
0.008 인치 (0.20 mm)	✓	✓	✓			
0.010 인치 (0.25 mm)	✓	✓	✓			
0.012 인치 (0.30 mm)	✓	✓	✓			
0.014 인치 (0.36 mm)		✓	✓	✓	✓	✓
0.016 인치 (0.41 mm)			✓	✓	✓	✓

스프레이 팁 방향



1. 트리거 잠금장치를 잠급니다.

2. 원하는 수평 또는 수직 분무 방향으로 스프레이 팁 가드를 조정하십시오.

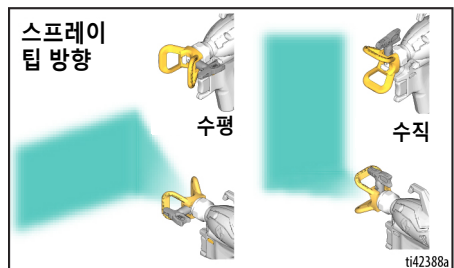

스프레이 기술

페 판지 조각을 사용하여 이 기본 분무 방법을 연습해본 다음 도장면에 대한 분무를 시작하십시오.

- 표면으로부터 30 cm(12 in.) 위에서 스프레이 건을 잡고 면에 일직선으로 겨냥합니다. 직접 분무 각도로 스프레이 건을 기울이면 고르지 못한 마감이 이루어집니다.
- 손목을 구부려 스프레이 건의 전면을 일직선이 되게 합니다. 스프레이 건을 부채꼴 모양으로 각도를 주어 직접 분무하면 마감이 고르지 않게 됩니다.

참고: 스프레이 건을 움직이는 속도가 분무 작업에 영향을 미칩니다. 재료가 고르지 않다면, 너무 빨리 움직이고 있는 겁니다. 재료 방울이 떨어진다면, 너무 늦게 움직이고 있는 겁니다.
문제 해결, 30 페이지를 참조하십시오.

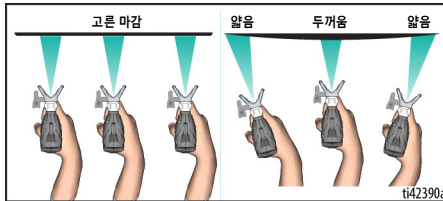
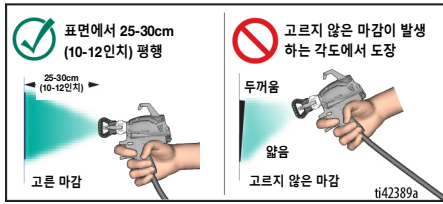

스프레이 건 표준

스프레이 건을 이전 스트로크의 하단 가장자리에 겨냥하여 각 스트로크의 50% 가량이 덧칠해지도록 합니다.

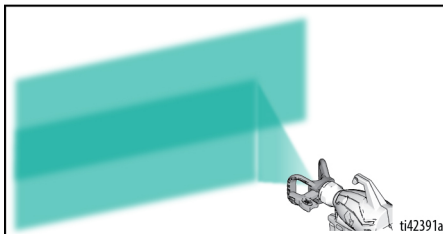

타이밍 표준

스트로크를 시작한 후에 방아쇠를 당깁니다. 스트로크가 끝나기 전에 방아쇠를 놓습니다. 스프레이 건의 트리거를 당겼을 때와 놓을 때 건이 움직여야 합니다.

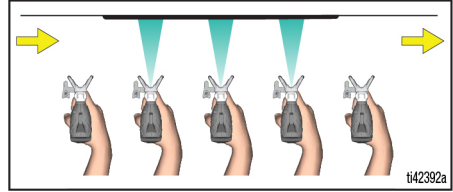

스프레이 패턴 품질

스프레이 패턴이 양호하면 표면에 고르게 퍼집니다.

- 스프레이가 무화되어야 합니다(가장자리의 틈 없이 균일하게 도포).

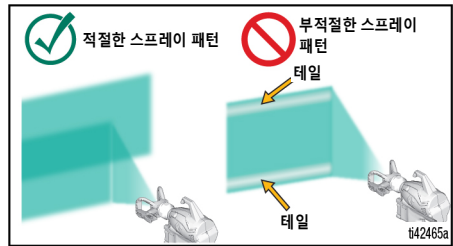

가장 높은 스프레이 압력으로 스프레이할 때 꼬리가 지속되는 경우:

- 스프레이 팁이 마모된 것일 수 있습니다. **팁 및 압력 선택**, 16 페이지를 참조하십시오.
- 더 작은 스프레이 팁이 필요할 수 있습니다.
- 재료를 묽게 해야 할 수 있습니다. 제조업체의 권장사항을 따르십시오.

스프레이

팁 막힘 제거

				
<p>피부 주입에 의한 손상을 방지하기 위해 스프레이 팁 또는 스프레이 팁 가드 앞에 손을 두지 마십시오.</p>				

1. 트리거를 놓습니다. 트리거 잠금장치를 잠급니다. 스프레이 팁을 다시 UNCLOG 위치로 돌립니다. 방아쇠 잠금을 푸십시오. 막힘을 제거하기 위해 폐기물 통에 스프레이 건을 트리거합니다.

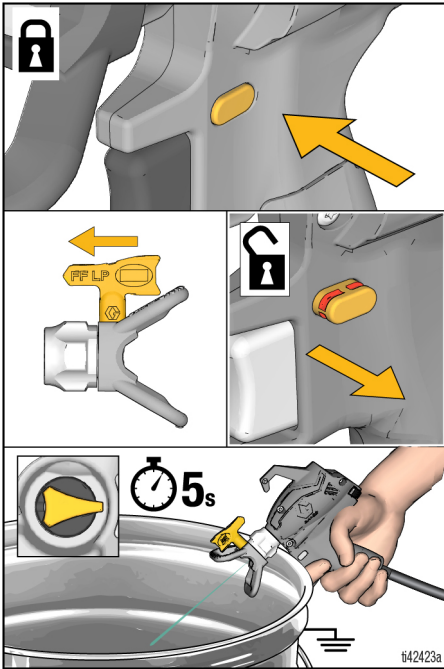

2. 트리거 잠금장치를 잠급니다. 스프레이 팁을 SPRAY(분무) 위치로 되돌립니다. 트리거 잠금장치를 풀고 스프레이를 계속하십시오.

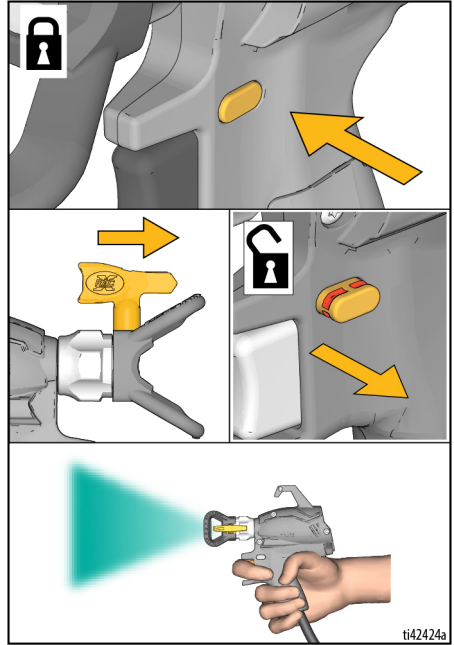

참고: 스프레이 팁이 막힌 상태인 경우, 유량 제어를 10으로 설정하고 1단계와 2단계를 반복하세요. 여전히 막혀있다면 스프레이 팁을 교체해야 할 수 있습니다.

스프레이 팁 설치



주입 시 피부 손상을 방지하기 위해 스프레이 팁 및 스프레이 팁 가드를 설치하거나 제거할 때 스프레이 팁 앞에 손을 두지 마십시오.

참고: 적절한 스프레이 작동을 위해 스프레이 건과 함께 Graco FFLP 팁 제품군만을 사용하십시오.

1. 감압 절차, 11 페이지를 수행하십시오.
2. 도장기에서 배터리를 분리합니다.
3. 스프레이 팁(A)을 사용하여 OneSeal™ (B)을 스프레이 팁 가드(C)에 삽입하십시오.

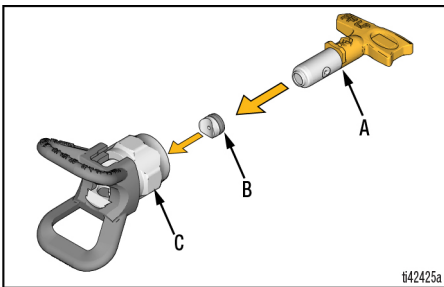

4. 스프레이 팁 가드에 스프레이 팁을 삽입합니다.

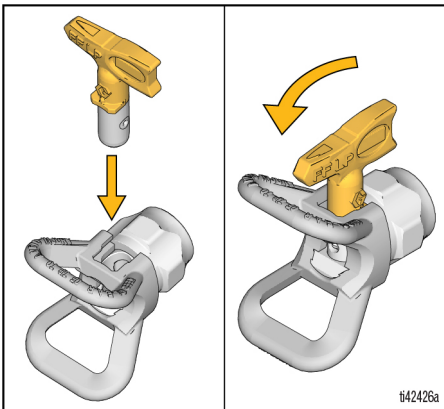

5. 스프레이 건에 나사를 조립하고 손으로 조여줍니다.

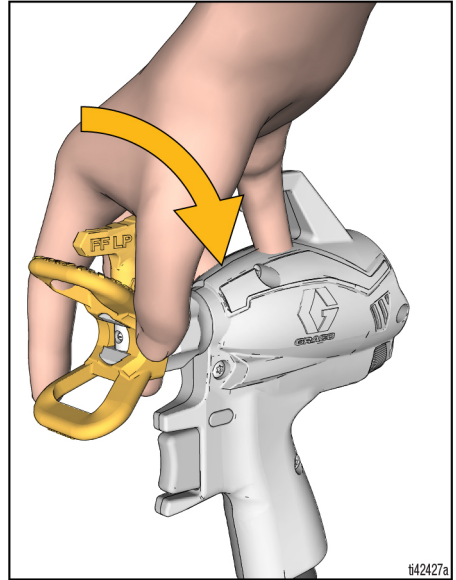

참고: 스프레이 건의 끝(노란색)에는 통합 슬벤트 개스킷이 있습니다. 따라서 모든 재료 어플리케이션에 표준 OneSeal™ (B)을 사용할 수 있습니다.

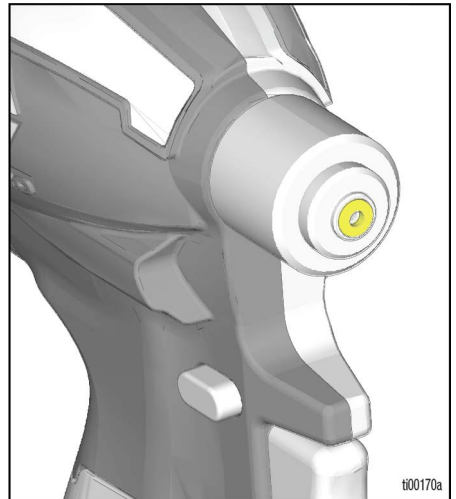

스프레이

컵 리필



용제 및 페인트 연무와 같이 작업장에서 발생하는 가연성 연무는 발화되거나 폭발할 수 있습니다.

접지 지침, 10 페이지를 참조하십시오.

밀폐된 공간에서 인화성 또는 가연성 액체를 분사하지 마십시오. 인화성 또는 가연성 재료를 분무할 때:

- 전체 도장기를 환기가 잘 이루어지는 장소로 옮기고, 보충 시 페인트 및 용제를 포함한 인화성 또는 가연성 물질로부터 격리하십시오.
- 컵에 재료를 보급하는 사이에는 재료 용기를 덮어 두십시오.

벨트에 도장기를 착용하거나 벨트에서 도장기를 제거하고 평평한 표면에 둔 후 컵 리필을 실시할 수 있습니다.

1. 트리거 잠금장치를 잠급니다. 프라임 노브를 PRIME(프라임) 위치로 돌려 시스템을 감압합니다.

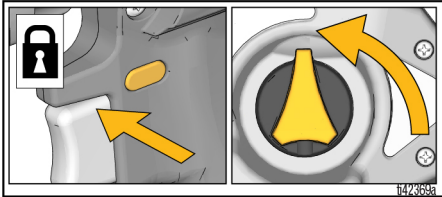

2. 벨트에서 도장기를 분리하려면 홀스터 릴리스 클립을 누르고 도장기를 위로 당깁니다.

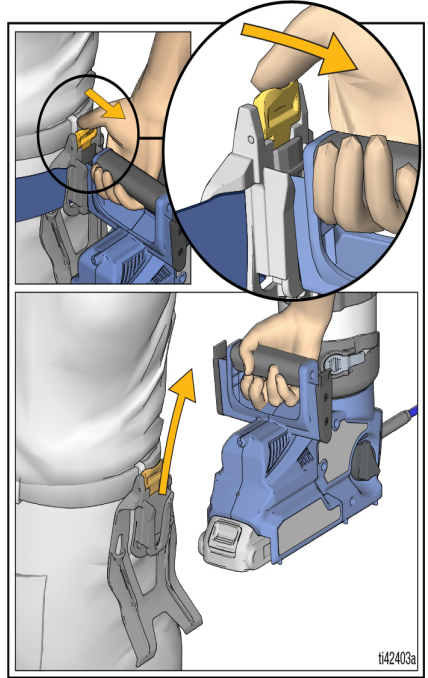

3. 컵에서 컵 뚜껑을 분리합니다.

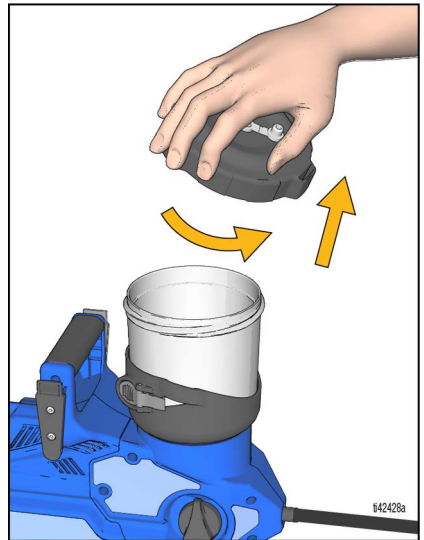

참고: 컵을 리필하는 동안 도장기에 컵 뚜껑을 거십시오.

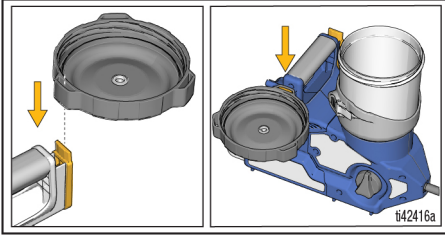

4. 펌프 필터를 분리하고 필터 망에서 잔여 물을 닦아냅니다.

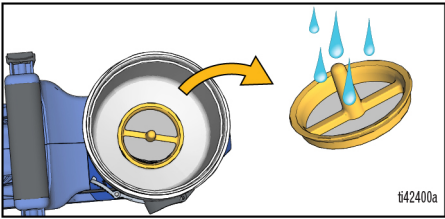

참고: 가장 쉽게 필터를 제거하려면, 필터 포스트(1)를 필터의 골(2) 방향으로 당깁니다.

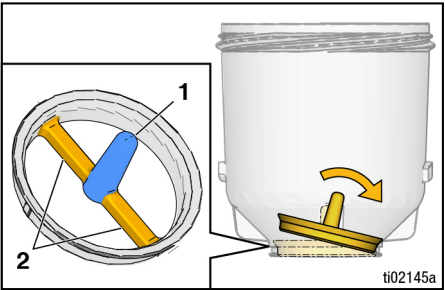

5. 컵 하단의 펌프 필터를 다시 설치합니다.

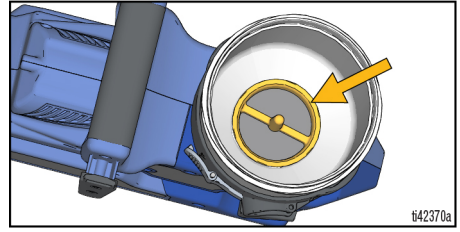

6. 컵에 페인트를 리필하고 컵 뚜껑을 다시 덮습니다.

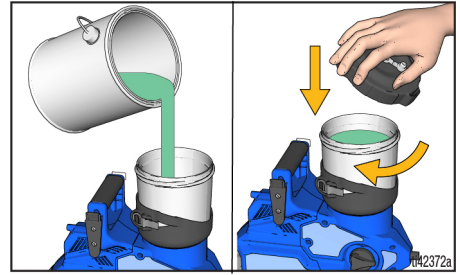

7. **시동 지침**(14 페이지)에 따라 계속 진행하십시오.

스프레이

분무 중 일시 중단

도료는 빠르게 건조되며 도장기 막힘을 유발합니다. 5분~2시간 동안 분무를 일시 중지할 때마다 이 단계를 따르십시오.

1. 방아쇠 잠금장치를 잠그고 도장기에서 배터리를 분리합니다.
2. 펌프 프라임 노브를 PRIME(프라임) 위치로 돌려 시스템을 감압합니다.
3. 스프레이 팁을 90도 돌려 오리피스가 마르지 않도록 밀봉합니다.

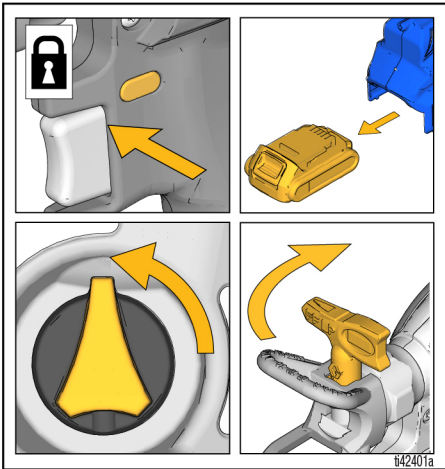

4. 컵의 재료를 밀봉하기 위해 컵 뚜껑에 있는 스토리지 플러그를 닫습니다.

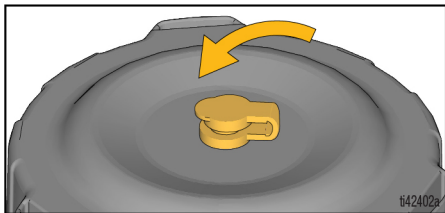

청소

주의

사용 후마다 도장기를 적절히 세척하지 않으면 재료의 경화와 도장기의 손상을 초래하고 제품 보증이 더 이상 유효하지 않게 됩니다. 도장기에 미네랄 스피릿이 아닌 다른 용제를 넣어두지 마십시오. 보관 전에는 항상 Graco Pump Armor를 사용하여 세척하십시오.

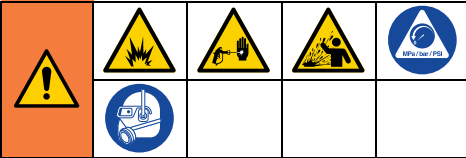

유성 또는 가연성 재료를 사용할 때 화재 또는 폭발로 인한 중상을 방지하려면:

- 환기가 잘 되는 곳에서 청소하십시오. 신선한 공기가 잘 공급되어 해당 영역을 이동하게 하십시오.
- 용제로 세척할 때는 항상 도장기 및 빈 용기를 접지시키십시오.

유성 또는 가연성 재료 사용 시 추가적인 정보에 대해서는 **세정액 호환성**, 28 페이지 및 **접지 지침**, 10 페이지를 참조하십시오.

도장기 청소



피부 주입 또는 튀기는 유체와 같이 가압된 유체로 인한 심각한 부상을 방지하려면 솔벤트에 건을 담그지 마십시오. 트리거가 ON 위치에서 걸릴 수 있습니다.

1. 트리거 잠금장치를 잠급니다.

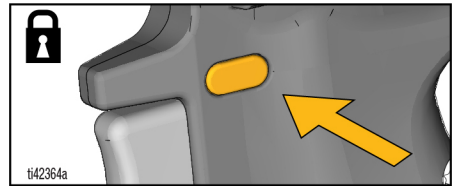

2. 펌프 프라임 노브를 PRIME(프라임) 위치로 돌려 시스템을 감압합니다.

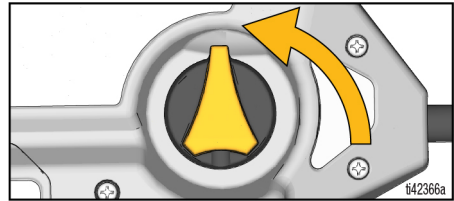

청소

3. 홀스터 릴리스 클립을 누르고 도장기를 위로 당겨 벨트에서 도장기를 분리합니다.

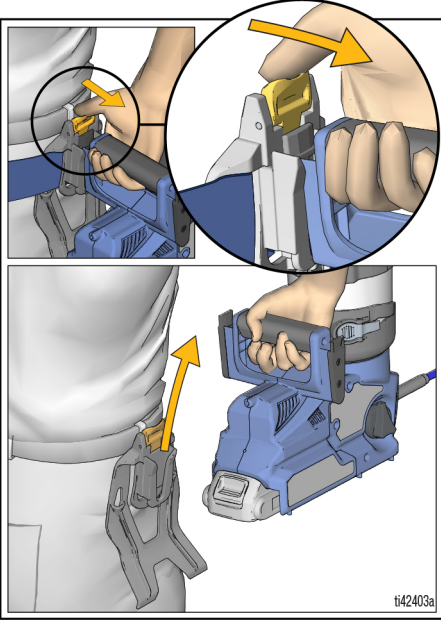

4. 컵 뚜껑을 분리하고 잔여 페인트를 페인트 캔으로 다시 부어 넣습니다.

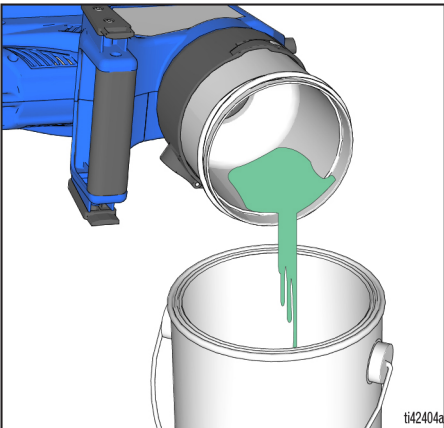

참고: 펌프나 스프레이 건에 이물질이 들어가지 않도록 항상 깨끗한 필터를 설치하여 도장기를 세척하십시오.

5. 펌프 필터를 제거하고 필터 스크린 양쪽의 잔해물을 세척합니다.

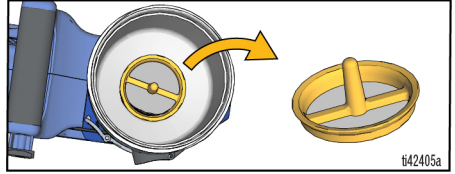

참고: 가장 쉽게 필터를 제거하려면, 필터 포스트(1)를 필터의 골(2) 방향으로 당깁니다.

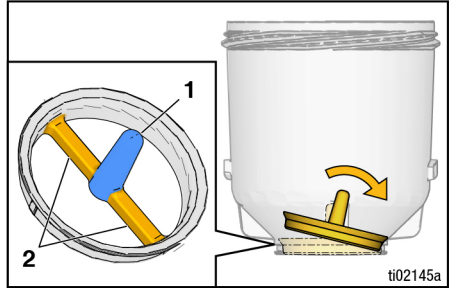

6. 컵 하단의 펌프 필터를 다시 설치합니다.

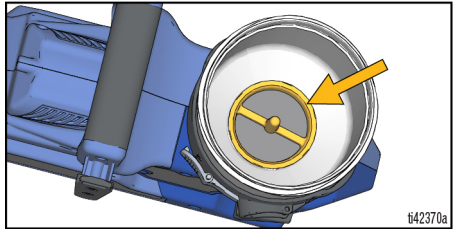

7. 세정액 호환성, 28 ???를 참조하여 세척액을 컵의 절반까지 채우고 컵 뚜껑을 재설치합니다. 스토리지 플러그가 열려 있는지 확인합니다.
- 프라임 노브를 PRIME(도장) 위치를 향하는지 확인하고 스프레이 팁을 UNCLOG(이물 제거) 위치로 돌립니다.
 - 방아쇠 잠금을 풀고 유량 제어를 돌려 10으로 설정합니다.
 - 스프레이 건을 폐기물통에 향하게 하고 15초 동안 트리거하여 세척액을 펌프에 순환시킵니다.



화재 및 폭발을 방지하려면 스프레이 팁을 통해 용제를 분무하지 마십시오. 스프레이 팁, 스프레이 팁 가드를 분리하고 호환되는 용제 통에서 세척하십시오.

8. 스프레이 팁, 스프레이 팁 가드를 분리하고 스프레이 세척액을 분무하십시오:
- 프라임 노브를 SPRAY(분무) 위치로 돌립니다.
 - 스프레이 건을 폐기물 통에 조준하고 세척액이 컵에서 비워질 때까지 15회 건을 빠르게 격발하고 트리거를 열어 둡니다.

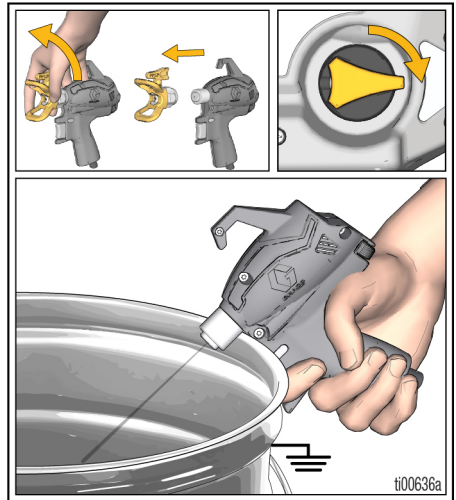
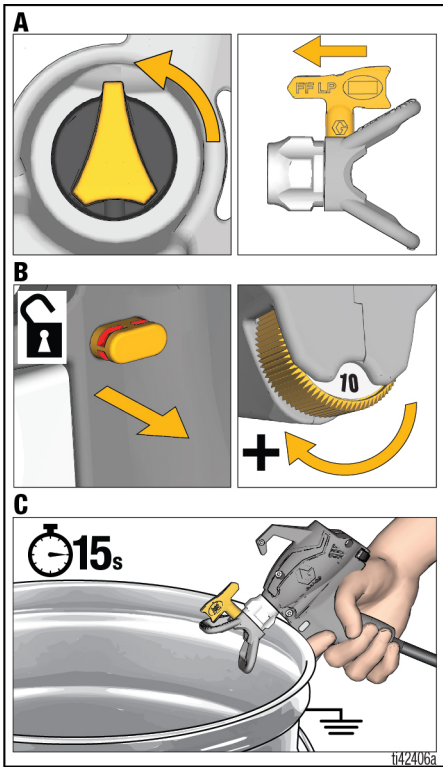

청소

9. 컵이 비었는지 확인하고 컵 릴리스 레버를 누르고 컵 지지대에서 꺼낸 컵을 돌려 도장기에서 컵을 분리합니다.

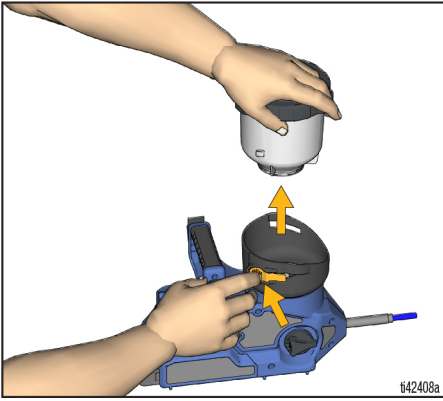

10. 온수로 컵, 컵 뚜껑, 펌프 필터를 세척하십시오.

<p>이 도장기와 스프레이 건에는 정전기 누적을 감소시켜 화재 및 폭발 위험을 줄이는 정전기 방지 장치가 장착되어 있습니다. 이 표면의 과다 분무를 닦아내십시오.</p>				

11. 도장기와 스프레이 건의 정전기 방전장치를 세척하십시오.

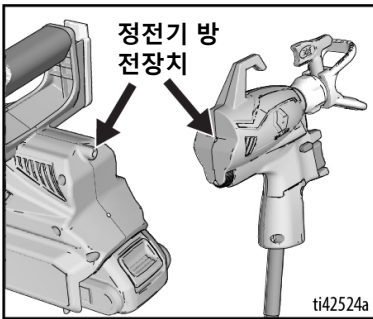

12. 젖은 천으로 컵 지지대를 닦아냅니다. 컵, 펌프 필터, 컵 뚜껑을 컵 지지대에 다시 설치합니다.
13. 필요에 따라 도장기가 깨끗해질 때까지 6단계와 7단계를 반복합니다.
14. 보관 전에 소량의 Pump Armor 저장 유체를 순환시키고 분무합니다.
15. 트리거 잠금장치를 잠급니다. 프라임 노브를 PRIME(프라임) 위치로 돌립니다.

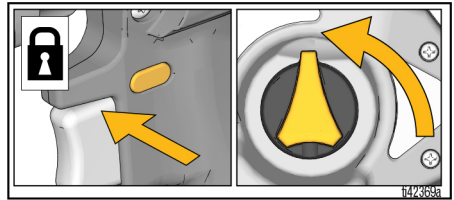

16. 배터리를 분리하십시오.

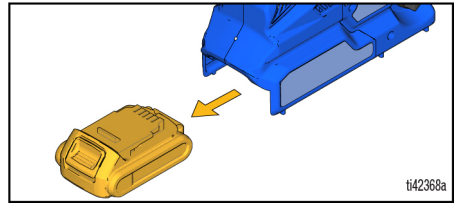

17. 호환되는 솔벤트 통에서 스프레이 팁과 스프레이 팁 가드를 세척하십시오. 스프레이 팁과 스프레이 팁 가드를 다시 설치합니다.
18. 보관을 위해 스프레이 팁을 90도로 돌리고 컵 뚜껑의 저장 플러그를 닫습니다.

보관

주의

Pump Armor를 사용하여 도장기를 보관하지 않으면 다음 번 스프레이 시 작동에 문제가 발생할 수 있습니다. 세척 후 항상 Pump Armor를 도장기 전체에 순환시키십시오. **도장기에 광유가 아닌 다른 용제나 물이 남아 있으면 펌프가 부식되거나 손상됩니다.**

Pump Armor 유체는 보관 중 도장기를 보호합니다. 다음 사용 시 시동 문제로부터 도장기를 보호할 수 있습니다.

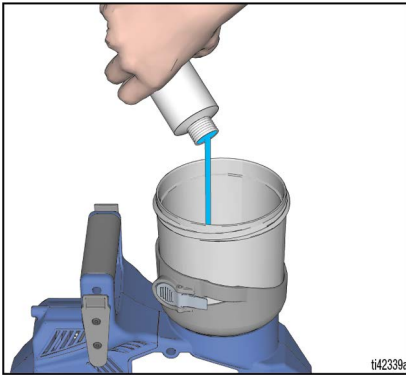

보관

- 소량의 Pump Armor 저장 유체를 순환시키고 분무합니다.
- 트리거 잠금장치를 잠급니다
- 프라임 노브를 PRIME(스프레이) 위치로 돌립니다.
- 배터리, 스프레이 팁, 스프레이 팁 가드를 분리하십시오.
- 온수와 오래된 칫솔로 스프레이 팁, 스프레이 팁 가드를 세척하고 건에 다시 설치합니다.
- 보관을 위해 스프레이 팁을 90도로 돌리고 컵 뚜껑의 저장 플러그를 닫습니다.
- 도장기를 물이 가득 찬 상태로 보관하지 마십시오.
- 물이 도장기에서 동결되지 않도록 하십시오.
- 도장기를 가압된 상태로 보관하지 마십시오.
- 도장기를 시원하고 건조한 실내 공간에 보관합니다.
- 도장기나 컵에 재료가 들어 있는 상태로 도장기를 보관하지 마십시오.

참고문헌

세정액 호환성

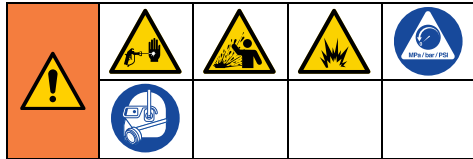

유성, 가연성 또는 수성 재료

- 수성 재료를 분무할 때는 물로 시스템을 철저히 세척하십시오.
- 유성 또는 가연성 재료를 분무할 경우, 광유나 호환되는 세척 용제로 시스템을 철저히 세척하십시오.
- 유성 또는 가연성 재료를 분무한 후에 수성 재료를 분무하려면, 먼저 물로 시스템을 철저히 세척하십시오. 수성 재료로 분무를 시작하기 전에 드레인 튜브에서 나오는 물이 깨끗하고 용제가 없어야 합니다.
- 수성 재료를 분무한 후에 유성 또는 가연성 재료를 분무하려면, 광유 또는 호환되는 세척 용제로 먼저 시스템을 철저히 세척하십시오. 드레인 튜브에서 나오는 용제에 물이 포함되지 않아야 합니다. 용제를 사용하여 세척할 때에는 항상 **도장기 청소**, 23 페이지를 따르십시오.
- 피부나 눈에 유체가 튀지 않도록 항상 통의 안쪽 벽을 향해 건을 조준하십시오.

재활용 및 폐기

제품 사용 기간 만료

제품의 사용 기간이 만료되면 제품을 분해하여 재활용할 책임이 있습니다.

- **감압 절차**, 11 페이지를 수행하십시오.
- 해당 규정에 따라 유체를 배출하고 처리하십시오. 재료 제조업체의 안전 데이터 시트를 참조합니다.
- 모터, 배터리, 회로 보드, LCD(액정표시장치) 및 기타 전자 부품을 분리하십시오. 해당 규정에 따라 재활용하십시오.
- 전자 구성요소를 가정용 또는 상업용 폐기물과 함께 처리하지 마십시오. 
- 남은 제품은 재활용 시설로 보내십시오.

California Proposition 65

캘리포니아 거주자

 **경고:** 암 및 생식기능에 유해 - www.P65warnings.ca.gov.

문제 해결

문제 해결



Graco 공인 서비스 센터로 도장기를 가져오기 전에 이 문제 해결 표에 있는 모든 항목을 확인하십시오.



도장기 진단

문제	원인	해결방안	
방아쇠를 당기면 도장기에 아무런 소리가 나지 않습니다.	방아쇠를 당기면 진단 표시등이 두 번 깜박입니다. 전압이 잘못되었음을 나타냅니다.	배터리를 충전된 배터리로 교체합니다. 배터리 수명이 다되었습니다. 배터리를 교체합니다.	
	방아쇠를 당기면 진단 표시등이 세 번 깜박입니다. 배터리 온도가 너무 높거나 낮음을 나타냅니다.	배터리를 식히거나 실온과 같아지도록 온도를 높입니다.	
	방아쇠를 당기면 진단 표시등이 네 번 깜박입니다. 로터가 잠긴 상태를 나타냅니다.	펌프 및/또는 모터 어셈블리를 교체합니다.	
	스프레이 건 내부에 물이 있습니다.		스프레이 건을 흔들고 30분 동안 건조합니다. 완전히 건조될 때까지 건이 간헐적으로 작동될 수 있습니다.
			30분 동안 건조한 후에도 건이 작동하지 않는 경우 스프레이 건 ProConnect 액세스 도어를 열고 와이어 커넥터를 분리한 후 몇 시간 동안 완전히 건조합니다.
	전자식 호스 연결장치가 연결되어 있지 않습니다.		전자식 와이어 커넥터가 도장기 및 건 ProConnect 액세스 도어 내부의 호스 양 끝에 단단히 연결되어 있는지 확인합니다.
	호스 선이 손상되었습니다.		호스를 교체하십시오.
배터리 또는 SmartControl 문제		배터리를 장착하거나 교체합니다.	
		Smartcontrol을 교체합니다.	

문제	원인	해결방안
방아쇠를 당기면 도장기가 소리를 내지만 재료가 전혀 분무되지 않습니다.	도장기가 프라이밍되지 않았습니다.	시동 , 14 페이지를 반복하십시오.
	컵에 공기가 있으면 안 됩니다.	분무 시 컵 뚜껑의 저장 플러그가 열리는지 확인합니다.
	페인트 오물, 더러운 펌프 필터	청소 , 23 페이지를 참조하여 도장기와 펌프 필터를 청소하십시오. 컵을 채우기 전에 페인트를 여과하고 설정과 시동을 반복합니다.
	펌프 노브가 PRIME(프라임) 위치에 있습니다.	프라임 노브를 SPRAY(분무) 위치로 돌립니다.
	스프레이 팁이 SPRAY(분무) 위치에 있지 않습니다.	스프레이 팁을 SPRAY(분무) 위치로 돌리십시오.
	스프레이 팁이 막혔습니다.	팁 막힘 제거 , 18 페이지.
	컵에 재료가 없거나 적습니다.	컵에 페인트를 채우십시오.
	스프레이 건 또는 펌프에 잔해물이 쌓였습니다.	고급 문제 해결 , 34 페이지를 참조하십시오.
	펌프 수명이 다되었습니다.	펌프 어셈블리를 교체하십시오.
	호스가 막혔습니다.	호스를 교체하십시오.
	호스 선이 손상되었습니다.	호스를 교체하십시오.
	스프레이 건의 수명이 다했습니다.	스프레이 팁을 교체하십시오.
도장기의 분무 성능이 저하됩니다.	유량 제어가 너무 낮게 설정되었습니다.	원하는 패턴에 도달할 때까지 속도를 높입니다.
	컵에 공기가 있으면 안 됩니다.	분무 시 컵 뚜껑의 저장 플러그가 열리는지 확인합니다.
	스프레이 팁이 부분적으로 막혔습니다.	팁 막힘 제거 , 18 페이지.
	스프레이 팁이 올바른 위치에 있지 않습니다.	스프레이 팁을 다시 SPRAY(분무) 위치로 돌리십시오.
	재료가 맞지 않은 스프레이 팁을 사용하고 있습니다.	다른 크기의 스프레이 팁을 설치하십시오. 팁 및 압력 선택 , 16 페이지를 참조하십시오.
	스프레이 팁이 마모 또는 손상되었습니다.	스프레이 팁을 교체합니다. 팁 및 압력 선택 , 16 페이지를 참조하십시오.
	분무 중인 재료를 흔들었기 때문에 기포가 생성되었습니다.	재료를 흔들지 마십시오 . 재료를 휘젓거나 분무 중인 재료에 대한 제조업체의 권장사항을 확인하십시오.
	분무 중인 재료가 너무 차가워 분무할 수 없습니다.	재료를 예열합니다.
	스프레이 할 물질이 도장기와 호환되지 않습니다.	시스템을 완전히 청소합니다. 청소 , 23 페이지를 참조하십시오. 제조업체의 권고에 따라 재료를 얇게 분무하거나 다른 재료로 전환하세요.
	스프레이 건 앞의 개스킷이 손상되었거나 분실되었습니다.	개스킷을 교체하십시오.
	스프레이 건 또는 펌프에 이물질이 쌓였습니다.	고급 문제 해결 , 34 페이지를 참조하십시오.
	호스 선이 손상되었습니다.	호스를 교체하십시오.
	스프레이 건의 수명이 다했습니다.	스프레이 팁을 교체하십시오.
펌프 수명이 다되었습니다.	펌프 어셈블리를 교체하십시오.	
도장기는 페인트를 분무하지만 물은 분무하지 않습니다.	프라임 밸브에서 누출이 있습니다.	프라이밍 밸브를 교체합니다.
	배터리가 충전되지 않습니다.	배터리를 충전하십시오.
	펌프 수명이 다되었습니다.	펌프 어셈블리를 교체하십시오.

문제 해결

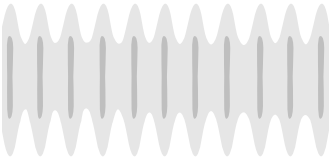
스프레이 패턴 진단

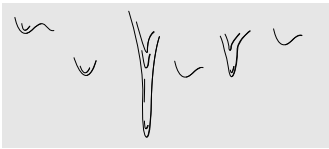
문제	원인	해결방안
스프레이 패턴이 고르지 않음: 	작업자가 분무 도중 너무 빨리 움직입니다.	움직이는 속도를 줄이십시오.
	스프레이 팁이 막혔습니다.	팁 막힘 제거 , 18 페이지를 참조하여 스프레이 팁의 이물질을 제거하거나 스프레이 팁을 세척하십시오.
	재료를 분무하기 어렵습니다.	원하는 패턴에 도달할 때까지 속도를 높입니다. 표면에서 도장기를 더 멀리 잡으십시오. 다른 스프레이 팁으로 바꿉니다. 팁 및 압력 선택 , 16 페이지를 참조하십시오.
	배출구 밸브가 더럽거나 마모되었습니다.	두 개의 펌프 플러그와 전면 밸브를 분리하여 세 개의 배출구 밸브에 접근할 수 있도록 합니다. 배출구 밸브를 세척합니다. 필요하면 교체하십시오.
	펌프 수명이 다되었습니다.	펌프 어셈블리를 교체하십시오.
분무 패턴에 꼬리가 나타납니다. 	속도 제어장치가 너무 낮게 설정되었습니다.	원하는 패턴에 도달할 때까지 속도를 높입니다.
	재료를 묽게 해야 할 수 있습니다.	묽은 재료는 도료 제조업체의 권장 사항을 따릅니다.
	재료에 맞지 않은 스프레이 팁을 사용하고 있습니다.	다른 크기의 스프레이 팁을 설치하십시오. 팁 및 압력 선택 , 16 페이지를 참조하십시오.
	도장기와 호환되지 않는 재료입니다.	재료를 바꿉니다.
분무 패턴에 방울 떨어짐/흐름 현상이 나타납니다. 	작업자가 분무 도중 너무 느리게 움직입니다.	분무 도중 도장기를 더 빨리 움직입니다.
	도장기가 대상 도장면에 너무 가까이 있습니다.	도장기를 도장면에서 25 cm(10 in.) 거리를 두어 움직입니다.
	분무 방향을 바꾸는 동안 방아쇠를 잡고 있습니다.	방향 변경 시 방아쇠를 놓습니다.
	속도 제어장치 스위치가 너무 높게 설정되었습니다.	원하는 패턴에 도달할 때까지 속도를 낮춥니다.
	스프레이 팁이 마모 또는 손상되었습니다.	스프레이 팁을 교체합니다. 스프레이 팁 설치 , 19 페이지를 참조하십시오.

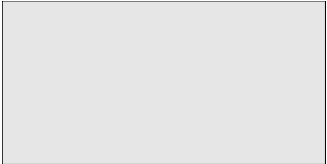
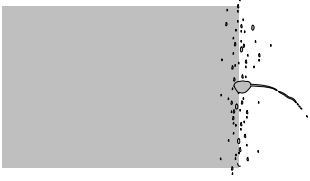
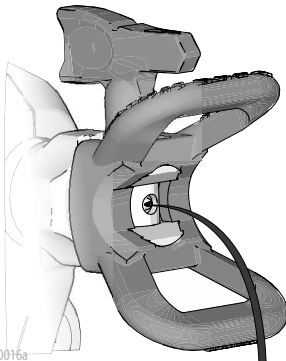
문제	원인	해결방안
<p>분무 패턴이 너무 좁습니다.</p> 	<p>도장기가 대상 도장면에 너무 가까이 있습니다.</p> <p>재료에 맞지 않는 스프레이 팁을 사용하고 있습니다.</p> <p>스프레이 팁이 마모 또는 손상되었습니다.</p>	<p>도장기를 도장면에서 25 cm(10 in.) 거리를 두어 움직입니다.</p> <p>다른 크기의 스프레이 팁을 설치하십시오. 스프레이 팁 설치, 19 페이지를 참조하십시오.</p> <p>스프레이 팁을 교체합니다. 스프레이 팁 설치, 19 페이지를 참조하십시오.</p>
<p>분무 패턴이 너무 넓습니다.</p> 	<p>도장기가 대상 도장면에서 너무 떨어져 있습니다.</p> <p>재료에 맞지 않는 스프레이 팁을 사용하고 있습니다.</p>	<p>도장면에 좀 더 가까이에서 도장기를 움직입니다.</p> <p>다른 크기의 스프레이 팁을 설치하십시오. 스프레이 팁 설치, 19 페이지를 참조하십시오.</p>
<p>패턴의 시작이나 끝에 '틴 듯한' 스프레이 패턴이 나타남:</p> 	<p>스프레이 팁 가드 어셈블리에 지나치게 재료가 누적되었거나 스프레이 팁이 부분적으로 막혔습니다.</p> <p>스프레이 팁이 스프레이 팁 가드에 완전히 삽입되지 않았습니다.</p> <p>스프레이 팁이 마모되었습니다.</p> <p>도장기가 오염되었습니다.</p> <p>전면 밸브의 수명이 다되었습니다.</p>	<p>스프레이 팁 가드를 청소하십시오. 팁 막힘 제거, 18 페이지.</p> <p>스프레이 팁 설치, 19 페이지를 참조하십시오.</p> <p>스프레이 팁을 교체합니다. 스프레이 팁 설치, 19 페이지를 참조하십시오.</p> <p>도장기를 세척합니다.</p> <p>전면 밸브 어셈블리를 교체합니다.</p>
<p>방아쇠를 놓은 후 팁에서 계속 재료가 한 방울씩 떨어지거나 흘러 내립니다.</p> 	<p>스프레이 팁이 마모되었습니다.</p> <p>스프레이 팁이 스프레이 팁 가드에 완전히 삽입되지 않았습니다.</p>	<p>스프레이 팁을 교체합니다. 스프레이 팁 설치, 19 페이지를 참조하십시오.</p> <p>스프레이 팁 설치, 19 페이지를 참조하십시오.</p>
<p>스프레이 팁 가드나 스프레이 팁 핸들 주변에서 재료가 누출됩니다.</p>	<p>스프레이 팁 씰과 시트가 손상되었거나 제대로 장착되지 않았습니다.</p>	<p>스프레이 팁 설치, 19 페이지를 참조하십시오.</p>

고급 문제 해결

고급 문제 해결

펌프 또는 건 잔해물

고유량 급속 세척

1. 청소, 23 페이지를 수행하십시오.
2. 컵에 깨끗한 필터를 넣고 따뜻한 물을 채웁니다.
3. 트리거 잠금장치를 잠급니다.
4. 스프레이 팁 가드에서 스프레이 팁을 제거하십시오.
5. 배터리를 장착하고 **시동**, 14 페이지를 겁니다.
6. 흐름 제어를 설정 #10으로 돌립니다.
7. 스프레이 건을 폐기물 통으로 향하게 하고 약 10-15회 격발합니다.
8. 트리거 잠금장치를 잠급니다.
9. 스프레이 팁 가드의 스프레이 팁을 교체하십시오.

펌프 배출구 체크 밸브 세척

참고: 이 동작은 다른 모든 문제 해결을 위한 시도가 성공적인 결과를 가져오지 못한 경우에만 수행해야 합니다.

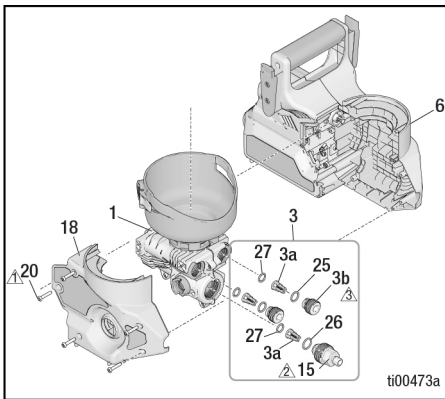

주의

도장기에 전동 드릴을 사용하지 마십시오. 그렇지 않으면 커터가 손상될 수 있습니다.

1. **감압 절차**, 11 페이지를 수행하십시오.
2. 도장기에서 배터리(24)를 분리합니다.
3. 컵 어셈블리(10)를 제거하십시오.
4. 프라임 노브(12)를 도장 위치로 돌립니다.
5. 프라임 노브(12)에서 십자 나사(21)를 제거하고 노브를 제거합니다.

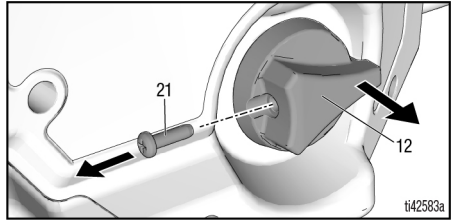

6. 도장기 엔클로저에서 십자 나사(20) 5개를 제거하고 엔클로저 커버(18)를 제거합니다.

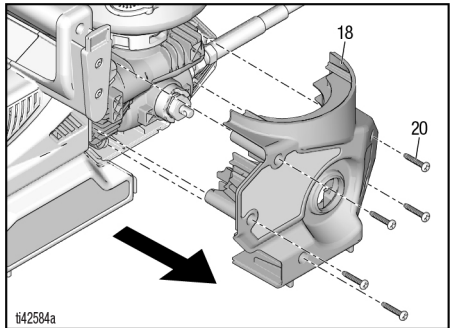

7. SmartControl 엔클로저(6)에서 펌프 어셈블리(1)(호스 포함)를 제거합니다. 펌프 어셈블리(1)에서 접지선을 분리합니다.

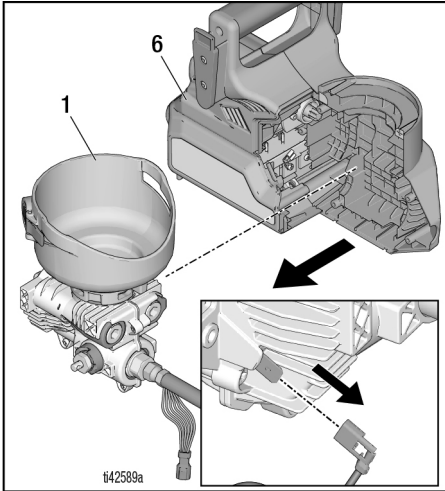

8. 전기 커넥터를 분리합니다. 두 개의 렌치를 사용하여 호스 어댑터(15)에서 호스(22)를 제거하십시오.

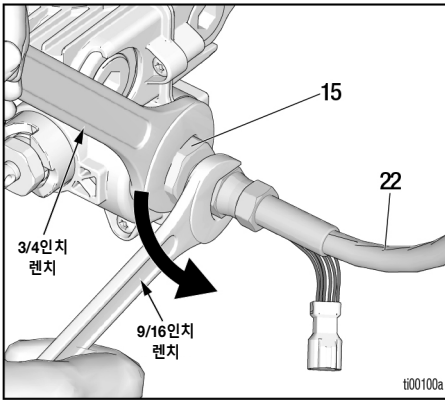

9. 8mm(5/16인치) 육각 렌치로 두 개의 배출구 밸브 플러그(3b)를 제거합니다. 3/4인치 렌치로 호스 어댑터(15)를 제거합니다. 세 개의 배출구 밸브(3a)를 제거합니다.

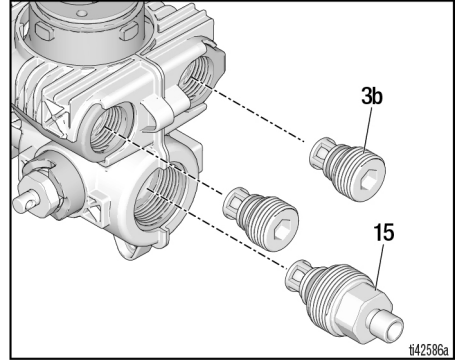

10. 세 개의 배출구 밸브의 이물질물을 세척하십시오. 리테이너의 스프링에서 볼이 자유롭게 움직이는지 확인하십시오.
11. 흐르는 물에 열려 있는 펌프 포트를 헹굽니다.

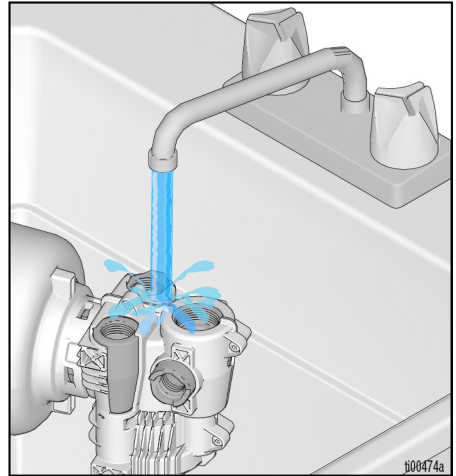

고급 문제 해결

12. O-링이 펌프 배출구 포트 내부에 자리하고 각 포트의 바닥 표면에 대해 붙어있는지 확인하십시오. 필요한 경우 8mm (5/16인치) 육각 렌치를 사용하여 O-링의 표면을 가볍게 누르십시오.

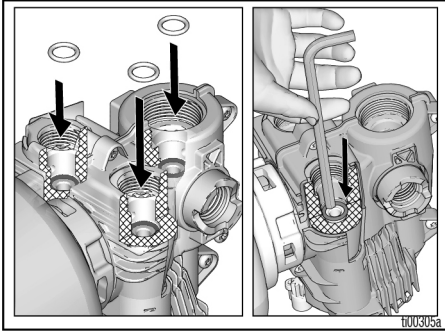

13. 두 개의 배출구 밸브 플러그(3b)와 호스 어댑터(15)를 설치합니다. 8mm(5/16인치) 육각 렌치를 사용하여 배출구 밸브 플러그를 설치합니다. 호스 어댑터를 60 in-lb 토크로 조입니다. 꼭 맞을 때까지 배출구 밸브 플러그를 조입니다(20 in-lb).

14. 동일한 렌치 두 개를 사용하여 호스(22)를 펌프(1)의 호스 어댑터(15)에 부착합니다. 접지선(A)을 펌프에 연결합니다. 펌프 어셈블리(1)를 SmartControl 인클로저(6)에 놓고 펌프 기어가 모터 기어와 맞물리도록 합니다.

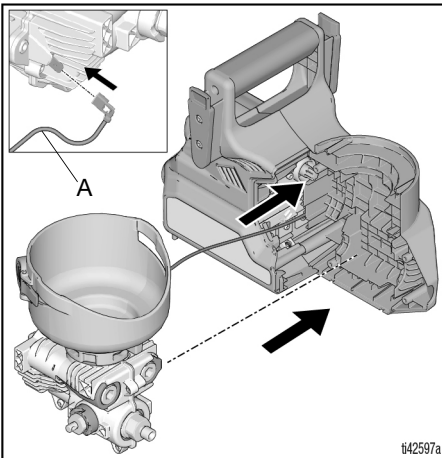

15. 전기 커넥터를 연결합니다.

참고: 딸깍 소리가 날 때까지 커넥터를 서로 평행하게 유지하면서 커넥터를 부드럽게 같이 누릅니다.

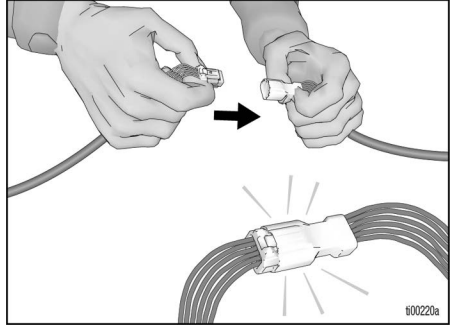

16. 인클로저 커버를 설치하기 전에 나사 보스와 같은 핀치 지점과 인클로저 심 사이에 와이어 채널에 전선이 안전하게 놓였는지 확인하십시오.

주의

와이어가 핀치 포인트에서 떨어져 있지 않으면 조립 후 도장기가 작동하지 않을 수 있습니다. 아래 그림과 같이 와이어를 정확하게 배선하십시오.

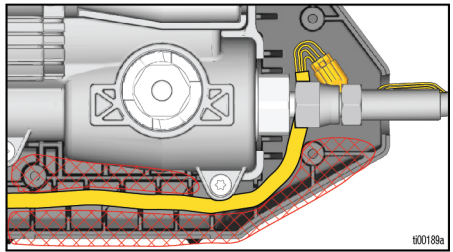

17. 새 인클로저 커버(18)를 설치합니다. 5개의 십자 나사(20)로 고정합니다. 교체 부품, 38 페이지를 참조하여 조여줍니다.

18. 프라임 밸브 스템을 회전시켜 밸브 스템 교차 구멍이 도장기 길이를 따라 앞뒤로 향하도록 합니다.

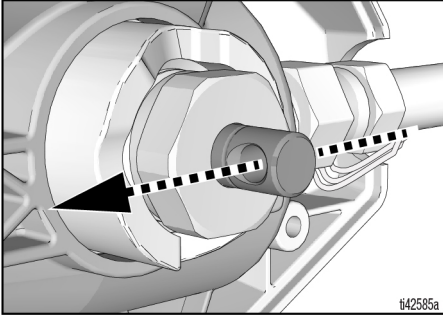

19. 노브가 앞을 향하도록 프라임 노브(12)를 설치합니다. 십자 나사(21)를 설치합니다. 교체 부품, 38 페이지를 참조하여 조여줍니다.

참고: 노브(12)는 앞뒤로만 회전합니다.

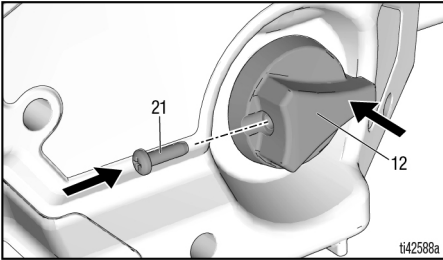

20. 조립을 완료한 후 조립 확인, 37 페이지를 수행하십시오.

조립 확인

조립이 완료된 후 다음 단계에 따라 적절한 작동을 확인합니다. 도장기가 단계 중 성공하지 못하는 경우 도장기 수리 절차를 반복하십시오.

- 프라임 펌프/스프레이 손잡이를 회전하여 앞으로 스프레이 위치로 회전하고 위쪽으로 프라임 펌프 위치로 회전하는지 확인합니다.
- 컵 어셈블리(10)를 물로 채우고 도장기 프라임과 스프레이를 확인합니다. 도장기 작동 설명서의 설정 지침에 따라 프라임 및 분무 절차가 적절히 이루어지는지 확인합니다.

교체 부품

교체 부품

 18 ± 5 in-lbs (18 ± 0.6 N·m)
토크로 조이기

 55 - 65 in-lbs (6.2 - 7.3 N·m)
토크로 조이기

 15 - 20 in-lbs (1.7 - 2.3 N·m)
토크로 조이기

 100 in-lbs (11.3 N·m) 토크로
조입니다

 9 - 11 in-lbs (1.0 - 1.2 N·m)
토크로 조이기

 10 - 15 in-lbs (1.1 - 1.7 N·m)
토크로 조이기

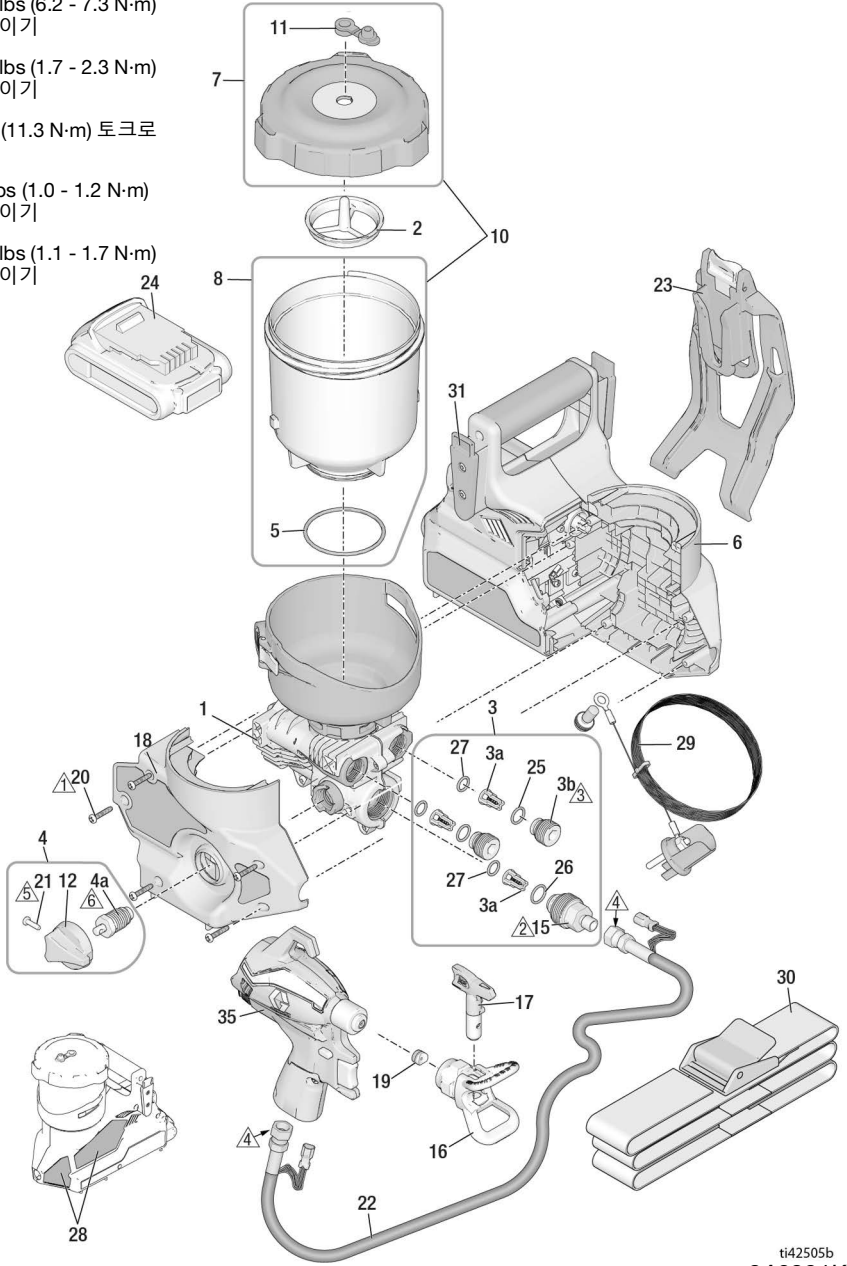

부품 목록

참조	순서 부품 번호	설명
1	18H072	키트, 펌프 어셈블리, 3, 4 포함
2	18H073	키트, 필터, 페인트, 3 팩(검은색)
	18H074	키트, 필터, 스테인, 3 팩(파란색)
3	18H075	키트, 배출구 밸브 수리, 3개의 3a, 2개의 3b, 2개의 25, 1개의 26, 3개의 27, 1개의 15 포함
3a		배출구 밸브 어셈블리
3b		배출구 밸브 플러그
4	2000079	프라이밍/스프레이 밸브 및 노브, 4a, 12, 1개의 21 포함
4a		프라이밍 밸브
5	19F703	O링
6	18H076	키트, 제어장치, 모터, 인클로저, 18, 28 포함
7	18H077	키트, 리드, 플러그, 라벨
8	18H078	키트, 컵, 32 oz., 5 포함
10	18H079	키트, 컵, 뚜껑, 플러그, O링, 라벨, 7, 8 포함
11	18H080	키트, 플러그, 3팩
12	17M882	프라이밍 노브
13	19F832	나사, 톱스
14	119236	나사, 톱스
15	2000209	키트, 호스 어댑터
16	246215	가드, 스프레이 팁, FFLP
17	FFLP514	스프레이 팁
	FFLP210	스프레이 팁
	FFLP410	스프레이 팁
18	18H083	키트, 인클로저, 도어, 5개의 20 포함
19	17P501	키트, 팁 시트 및 실, 5팩
20	18H096	나사, 십자 헤드
21	128726	나사, 십자 헤드
22	2000354	키트, 호스
23	18F977	홀스터
24*		리튬 이온 콤팩트 배터리 팩 DEWALT
	17P474	20V 2.0 Ah - 미국
	17P557	18V 2.0 Ah - 유럽/AP
	17P556	18V 2.0 Ah - 일본
	17P558	18V 2.0 Ah - ANZ
	17Y586	18V 2.0 Ah - 한국
*		리튬 이온 배터리 충전기 DEWALT(표시되지 않음)
	17P475	120V - 미국
	17P560	230V - 유럽/AP
	17P559	100V, 미국/일본
	17P561	230V - ANZ
	17Y587	230V - 한국

교체 부품

참조	순서 부품 번호	설명
	17M883	케이스, 보관함(표시되지 않음)
25	17T582	O링
26	2000827	O링
27	18D981	O링
---	243103	Pump Armor, 1쿼트(표시되지 않음)
28▲	18H084	키트, 경고 라벨
▲		의료 경고 카드(표시되지 않음)
	17R476	영어, 스페인어, 포르투갈어(브라질)
	17A134	영어, 중국어, 한국어
	179960	영어, 스페인어, 프랑스어
	17F690	네덜란드어, 독일어, 이탈리아어
29	18H085	키트, 접지
30	18F891	벨트
31	18F810	어댑터, 벨트 슬라이드
35	18H059	키트, 베어 건, 팁 또는 팁 가드 없음
37	18H126	키트, 솔벤트 개스킷(수량. 5), 제거/설치 도구 포함
---	18H081	키트, 라벨, 브랜드, Ultra(표시되지 않음)
---	18H082	키트, 라벨, 브랜드, Ultimate (표시되지 않음)
* 배터리와 충전기는 국가별 요건에 따라 달라집니다.		
▲교체용 안전 라벨, 태그, 카드는 무료로 제공됩니다.		

참고: 건 18H059 및 호스 2000354은 QuickShot 도장기와 함께 사용하기 위한 용도로 설계된 전용 제품입니다.

교체 부품

확장 수리 부품

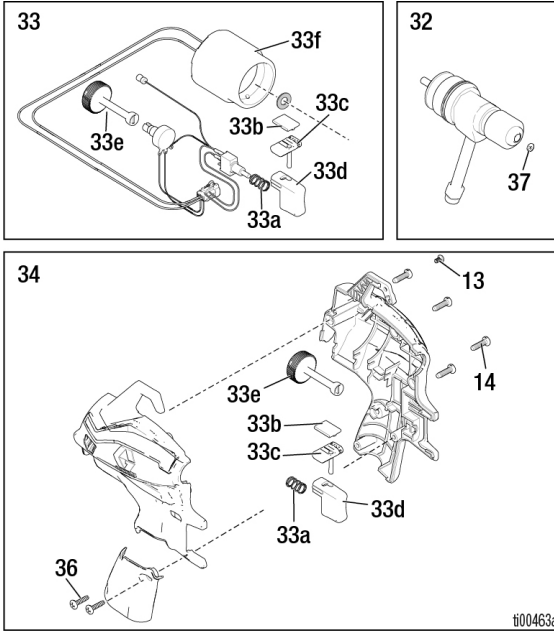

부품 목록

참조	순서 부품 번호	설명
32	18H056	키트, 니들 밸브, 1개의 37 포함
33	18H057	키트, 솔레노이드, 포트, 방아쇠, 스위치
33a		스프링, 건
33b		스프링, 플라스틱, 슬라이딩
33c		슬라이드, 락, 트리거
33d		캡, 트리거
33e		노브, 조정
33f		솔레노이드
34	18H058	키트, 건 하우징, 33a, 33b, 33c, 33d, 33e 포함
36	19F831	나사, 십자 헤드

기술 사양

기술 사양

Quickshot 도장기		
	미국식	미터식
최대 작동 압력	2000 psi	14 MPa, 138bar
무게	6.4 lb	2.9 kg
치수:		
길이	12 in.	30.5 cm
너비	6 in.	15.2 cm
높이	10.5인치	26.7 cm
보관 온도 범위◆❖	32°~113°F	0°~45°C
작동 온도 범위✓	40°~90°F	4°~32°C
보관 습도 범위	0% ~ 95% 상대 습도, 비응축	
사운드 압력 레벨	84.0 dBA	
음향 출력 레벨†	100 LwA 불확정성 K = 3 LwA	
진동 수준(ISO 5349에 따라 측정됨)	진동 총 값 $a_h = 11.5 \text{ ft/s}^2$	진동 총 값 $a_h = 3.5 \text{ m/s}^2$
충전기 전원	100 - 120 Vac, 50 Hz, 15A, 1 Ø	
	230 Vac, 50 Hz, 16A, 1 Ø	
배터리 전압(DC)	20 V MAX* 2.0 Ah 리튬 이온 콤팩트 배터리 팩 DEWALT	
최대 팁 오리피스	0.016 in.	0.41 mm

◆ 펌프에서 액체가 동결될 경우 펌프 손상이 발생합니다.

❖ 저온 조건에서 충격이 발생할 경우 플라스틱 부품의 손상이 초래될 수 있습니다.

✓ 매우 낮은 온도나 매우 높은 온도에서 도료 점도의 변화는 도장기 성능에 영향을 미칠 수 있습니다.

† 모든 판독은 작업자가 확실한 위치에 있는 상태에서 도장 모드로 진행되었습니다. 3.3피트(1m)에서 ISO 3744을 기준으로 음향 출력 레벨을 테스트했습니다.

Graco 표준 보증

Graco는 본 설명서에 언급된 모든 Graco 제조 장비와 모든 Graco 브랜드 장비에 대해, 사용할 목적으로 구매할 원래 구매자에게 판매한 날짜를 기준으로 재료 및 제조 기술상에 결함이 없음을 보증합니다. Graco가 지정한 확장, 제한 또는 특수 보증의 경우를 제외하고, 판매일로부터 열두 달 동안 Graco는 결함으로 판단되는 모든 부품을 수리 또는 교체할 것을 보증합니다. 본 보증은 장비가 Graco에서 서면으로 제공하는 권장 사항에 따라 장비를 설치, 작동 및 유지보수할 때에만 적용됩니다.

장비 사용에 따른 일반적인 마모 뿐 아니라 잘못된 설치, 오용, 마모, 부식, 부적절한 유지보수, 부주의, 사고, 개조 또는 Graco 구성품이 아닌 부품을 교체해서 발생하는 고장이나 파손, 마모에는 본 보증이 적용되지 않으며 Graco는 이에 대한 책임을 지지 않습니다. 또한 Graco가 공급하지 않는 구성품, 액세서리, 장비 또는 자재의 사용에 따른 비호환성 문제나 Graco가 공급하지 않는 구성품, 액세서리, 장비 또는 자재 등의 부적절한 설계, 제조, 설치, 작동 또는 유지보수로 인해 야기되는 고장, 파손 또는 마모에 대해 Graco는 책임지지 않습니다.

본 보증은 결함이 있다고 하는 장비를 공인 Graco 대리점으로 선납 반품하여 언급한 결함이 확인된 경우에만 적용됩니다. 주장한 결함이 확인되면 Graco는 결함 부품을 무료로 수리하거나 교체합니다. 해당 장비는 배송비를 선납한 상태로 원래 구매자에게 반송됩니다. 장비 검사에서 재료나 제조 기술상에 어떠한 결함도 발견되지 않으면 합리적인 비용으로 수리가 이루어지며, 그 비용에는 부품비, 인건비, 배송비가 포함될 수 있습니다.

본 제한적 보증은 상품성에 대한 보증 또는 특정 목적의 적합성에 대한 보증을 포함하나 이에 국한되지 않으며 기타 모든 명시적 혹은 암시적 보증을 대신합니다.

보증 위반에 대한 Graco의 유일한 책임과 구매자의 유일한 구제책은 위에 명시된 대로 따릅니다. 구매자는 다른 구제책(이윤 손실, 매출 손실, 인원 부상, 재산 손상에 대한 우발적 또는 결과적 손해나 다른 모든 우발적 또는 결과적 손실이 포함되나 여기에 제한되지 않음)을 사용할 수 없음에 동의합니다. 보증의 위반에 대한 모든 행동은 판매일로부터 2년 이내에 이루어져야 합니다.

Graco는 판매되었으나 Graco가 제조하지 않은 액세서리, 장비, 재료 또는 구성품과 관련하여 어떠한 보증도 하지 않으며 상품성 및 특정 목적의 적합성을 묵시적으로 보증하지 않습니다. 판매되었으나 Graco가 제조하지 않은 품목(예: 전기 모터, 스위치, 호스 등)에는 해당 제조업체의 보증이 적용됩니다. Graco는 구매자에게 본 보증 위반에 대한 청구 시 합리적인 지원을 제공합니다.

Graco의 계약 위반, 보증 위반 또는 부주의에 의한 것인지 여부에 관계없이 Graco는 어떠한 경우에도 본 계약에 따라 Graco가 공급하는 장비 때문에 혹은 판매된 제품의 설치, 성능 또는 사용으로 인해 발생하는 간접적, 부수적, 파생적 또는 특별한 손해에 대해 책임지지 않습니다.

Graco 정보

Graco 제품에 대한 최신 정보는 다음 페이지를 참조하십시오. <http://www.graco.com/kr/ko.html>

특허 정보는 www.graco.com/patents를 방문하십시오.

주문하시려면 Graco 대리점에 연락하거나 미국 전화번호 1-888-541-9788으로 전화하여 가장 가까운 대리점을 찾으십시오.

DEWALT® 및 DEWALT 로고는 DEWALT Industrial Tool Co. 의 상표이며
라이선스 하에 사용됩니다.

본 문서에 포함된 모든 문서상 도면상 내용은 이 문서 발행 당시의 가능한 가장 최근의 제품 정보를 반영하
는 것입니다. Graco는 언제든지 예고 없이 변경할 수 있는 권리를 보유합니다.

원본 설명서의 번역본. This manual contains Korean. MM 3A9301

Graco 본사: 미네아폴리스
해외 영업소: 벨기에, 중국, 일본, 한국

GRACO INC. AND SUBSIDIARIES • P.O. BOX 1441 • MINNEAPOLIS MN 55440-1441 • USA

Copyright 2022, Graco Inc. 모든 Graco 제조 사업장은 ISO 9001에 등록되어 있습니다.

www.graco.com

개정판 K, 2024년 6월