

QuickShot™

3A9314K

PL



Ważne instrukcje dotyczące bezpieczeństwa

Przed rozpoczęciem korzystania z urządzenia należy przeczytać wszystkie ostrzeżenia i instrukcje w tym podręczniku oraz w podręczniku obsługi akumulatora i ładowarki. Należy zapoznać się z elementami sterującymi oraz poznać zasady właściwego użytkowania omawianego urządzenia. Należy zachować niniejsze instrukcje.



Ważne informacje dla użytkownika

Przeczytaj kartę ostrzeżeń medycznych dołączoną do pistoletu. Zawiera ona przeznaczone dla lekarza informacje dotyczące leczenia urazów wtryskowych. Należy zawsze mieć ją przy sobie podczas użytkowania urządzenia.

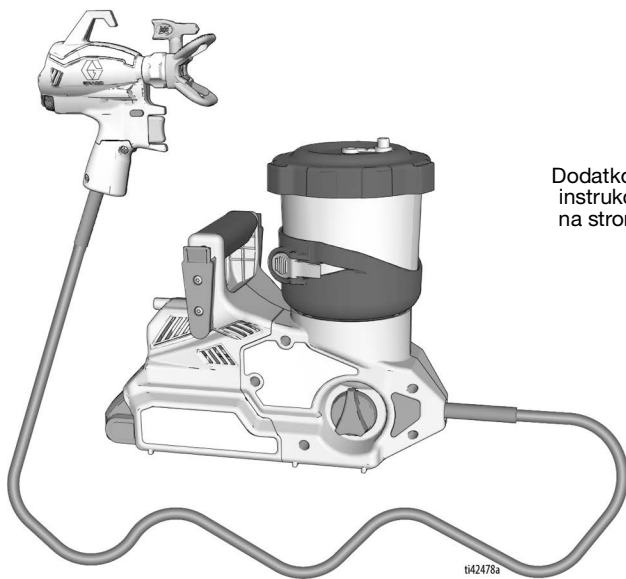

Dodatkowe wersje językowe instrukcji obsługi dostępne na stronie www.graco.com

t(42478a

POWERED BY

DEWALT







Przenośne urządzenie rozpylające do nanoszenia farb i powłok w budownictwie. Urządzenie nie zostało dopuszczone do użytkowania w atmosferach wybuchowych lub miejscach zagrożonych wybuchem (sklasyfikowanych). Wyłącznie do zastosowań profesjonalnych.

Spis treści

Modele	3
Instrukcje powiązane	3
Ważne informacje dotyczące uziemiania	4
Ostrzeżenia	5
Zasady działania swojego urządzenia natryskowego	8
Poznaj swoje elementy sterowania	9
Instrukcje dotyczące uziemiania	10
(materiały na bazie oleju oraz materiały łatwopalne)	10
Kubły	10
Ustawienia	11
Konfiguracja urządzenia natryskowego	12
Konfiguracja paska	13
Uruchamianie	14
Natrysk	16
Sterowanie przepływem	16
Wybór dyszy i ciśnienia	16
Orientacja dyszy natryskowej	16
Techniki natryskiwania	17
Wymierzenie pistoletu do natryskiwania	17
Moment ściągania spustu	17
Jakość natryskiwanej warstwy	17
Czyszczenie zatkanej dyszy	18
Montaż dyszy natryskowej	19
Ponowne napełnianie pojemnika	20
Przerwa w natrykiwaniu	22
Czyszczenie	23
Czyszczenie urządzenia natryskowego	23
Przechowywanie	27
Materiały referencyjne	28
Dobór płynu czyszczącego	28
Recykling i usuwanie	29
Koniec okresu eksploatacyjnego produktu	29
Rozwiązywanie problemów	30
Zaawansowane rozwiązywanie problemów	34
Zanieczyszczenia w pompie lub pistolecie	34
Weryfikacja montażu	37
Części zamienne	38
Lista części	39
Części zamienne	41
Części do napraw rozszerzonych	41
Parametry techniczne	42
Standardowa gwarancja firmy Graco	43

Modele

Aprobaty	Model	Nazwa urządzenia natryskowego	Napięcie ładowania	Rodzaj dysz	Rozmiar dyszy
 110474 Zgodne z normą CAN/CSA C22.2 Nr 68 Zgodny z UL 1450	20B473	Ultra QuickShot Nie dot.	120V	FFLPxxx	0,20–0,41 mm (0,008–0,016 cala)
	826308	Ultimate QuickShot Nie dot.	120V		
	20B476	Ultra QuickShot	230V CEE		
	20B477	Ultra QuickShot Japan	100V		
	20B478	Ultra QuickShot Korean	230V		
	20B479	Ultra QuickShot ANZ	230V		
	20B475	Ultra QuickShot Wielka Brytania	230V		

Maksymalne ciśnienie robocze: 2000 psi (138 barów, 14 MPa)

Zgodność z następującymi akumulatorami
DeWALT: DCB183 i DCB203

Film dotyczący obsługi



graco.com/quickshotsupport

Instrukcje powiązane



Tłumaczenie instrukcji obsługi w języku polskim	Opis
	Instrukcja obsługi ładowarki DeWALT

Ważne informacje dotyczące uziemiania

Poniższe informacje mają pomóc w zrozumieniu, kiedy należy używać przewodu uziemiającego dostarczonego wraz z urządzeniem natryskowym.

Należy zapoznać się z informacjami umieszczonymi na etykiecie pojemnika z materiałem, aby określić, czy jest on na bazie oleju oraz czy jest łatwopalny. Należy zwrócić się do dostawcy o wydanie karty charakterystyki substancji (SDS). Etykieta na pojemniku oraz karta MSDS określają zawartość materiału oraz związane z nim środki ostrożności.

Farby, powłoki oraz materiały do czyszczenia można zasadniczo przypisać do następujących **3 podstawowych rodzajów**:

Czy wymagany jest przewód i wtyczka uziemiająca?	Rodzaj materiału
Nie	MATERIAŁY NA BAZIE WODY: Etykieta na pojemniku powinna informować o tym, iż materiał można usunąć za pomocą wody z mydłem.
Tak 	MATERIAŁY NA BAZIE OLEJU: Etykieta umieszczona na pojemniku powinna informować o tym, iż materiał jest PALNY oraz że można go usuwać za pomocą benzyny lakowej lub niepalnego rozcieńczalnika do farb. Materiały na bazie oleju stosować na zewnątrz lub w odpowiednio wentylowanych pomieszczeniach z zapewnionym dopływem świeżego powietrza. Patrz ostrzeżenia dotyczące bezpieczeństwa zawarte w niniejszej instrukcji. Podczas korzystania z tego rodzaju materiału należy przestrzegać Instrukcje dotyczące uziemiania , strona 10.
Tak 	MATERIAŁY ŁATWOPALNE: Ten rodzaj materiału zawiera łatwopalne rozpuszczalniki, takie jak ksylen, toluen, nafta, MEK, rozpuszczalnik lakieru, aceton, denaturat oraz terpentyna. Naklejka na pojemniku powinna wskazywać, że materiał jest ŁATWOPALNY. Materiały łatwopalne należy wykorzystywać na zewnątrz lub dobrze wentylowanych pomieszczeniach, z dopływem świeżego powietrza. Podczas korzystania z tego rodzaju materiału należy przestrzegać Instrukcje dotyczące uziemiania , strona 10.

Ostrzeżenia

Poniższe ostrzeżenia dotyczą instalacji, użytkowania, uziemiania, konserwacji i napraw niniejszego urządzenia. Symbol wykrzyknika oznacza ostrzeżenie ogólne, a symbol niebezpieczeństwa oznacza występowanie ryzyka związanego z daną procedurą. Gdy te symbole pojawiają się w treści instrukcji lub na etykietach ostrzeżenia, należy odnieść się do niniejszych ostrzeżeń. W stosownych miejscach w treści niniejszej instrukcji obsługi mogą pojawiać się symbole niebezpieczeństwa oraz ostrzeżenia związane z określonym produktem, których nie opisano w niniejszej części.



OSTRZEŻENIE



RYZIKO POŻARU I WYBUCHU

Łatwopalne opary pochodzące z rozpuszczalników oraz farb, znajdujące się w obszarze roboczym mogą ulec zapłonowi lub eksplodować. Zasady zapobiegania wybuchowi, pożarowi lub eksplozji:

- nie natryskiwać materiałów zapalnych i łatwopalnych w pobliżu otwartych płomieni lub źródeł zapłonu, np. papierosów, silników zewnętrznych i urządzeń elektrycznych.
- Nie stosować farb ani rozpuszczalników zawierających fluorowcowane węglowodory.
- Zapewnić dobrą wentylację przestrzeni, w której odbywa się natryskiwanie. Utrzymywać odpowiedni przepływ świeżego powietrza w tej przestrzeni.
- Urządzenie natryskowe generuje iskry. Podczas natryskiwania, przepłukiwania, czyszczenia lub serwisowania przechowywać moduł pompy w obszarach o dobrej wentylacji. Nie natryskiwać modułu pompy.
- Nie wolno palić w obszarze natryskiwania ani natryskiwać w miejscach, w których występują płomienie oraz iskry.
- W obszarze natryskiwania nie wolno korzystać z przełączników światła, silników lub podobnych produktów generujących iskry.
- Obszar należy utrzymywać w czystości. Nie mogą się w nim znajdować pojemniki z farbami lub rozpuszczalnikiem, szmaty i inne łatwopalne materiały.
- Należy sprawdzić skład natryskiwanych farb i rozpuszczalników. Należy zapoznać się z kartami charakterystyki substancji niebezpiecznej (SDS) oraz etykietami dostarczonymi z farbami i rozpuszczalnikami. Należy postępować zgodnie z instrukcjami bezpieczeństwa producenta farby i rozpuszczalnika.
- W obszarze pracy powinna znajdować się sprawna gaśnica.

Materiały na bazie oleju oraz materiały łatwopalne

Farba lub roztwór przepływający przez sprzęt może być przyczyną pojawienia się elektryczności statycznej. Elektryczność statyczna stwarza ryzyko pożaru lub wybuchu w obecności oparów farby lub rozpuszczalnika. W celu uniknięcia pożaru oraz wybuchu podczas natryskiwania materiałów łatwopalnych lub na bazie oleju należy:

- Podłączyć przewód uziemiający oraz wtyczkę do uwierzytelnionego uziemienia.
- Jeśli dojdzie do iskrzenia statycznego lub naładowania elektrycznością statyczną, natychmiast przerwać procedurę. Nie używać pistoletów natryskowych do czasu zidentyfikowania i rozwiązania problemu.
- Wszystkie elementy systemu natryskowego, łącznie z pompą, zespołem węża, pistoletem natryskowym oraz przedmiotami w naładowania elektrycznością statyczną, obszaru należy prawidłowo uziemić w sposób zabezpieczający przed wyładowaniami elektrostatycznymi i iskrami. Stosować przewodzące lub uziemione węże wysokiego ciśnienia firmy Graco, przeznaczone do stosowania z hydrodynamicznym urządzeniem natryskującym. Postępować zgodnie z instrukcjami opisanymi w sekcji **Instrukcje dotyczące uziemiania**, strona 10.
- Sprawdzić, czy wszystkie pojemniki i systemy zbiorcze są uziemione, aby zapobiec wyładowaniom ładunków elektrostatycznych. Nie stosować okładzin kubła, jeżeli nie mają właściwości antystatycznych lub przewodzących.

OSTRZEŻENIE



RYZYKO WTRYSKU PODSKÓRNEGO

Strumień pod wysokim ciśnieniem może być przyczyną wprowadzenia toksyn do organizmu i spowodować poważne obrażenia, których skutkiem może być amputacja. W takim wypadku **należy natychmiast zwrócić się o opiekę chirurgiczną.**



- Nie wolno kierować pistoletu w stronę osób lub zwierząt ani natryskiwać materiałami na osoby lub zwierzęta.
- Nie wolno zbliżać dłoni ani innych części ciała do dyszy natryskowej. Na przykład nie należy podejmować próby zatrzymania wycieku żadną częścią ciała.
- Należy zawsze używać osłony dyszy natryskowej. Nie wolno wykonywać natryskiwania, gdy osłona dyszy natryskowej nie znajduje się na swoim miejscu.
- Stosować dysze natryskowe produkcji firmy Graco.
- Podczas czyszczenia i wymiany dysz natryskowych wymagane jest zachowanie ostrożności. W przypadku zatkania dyszy natryskowej podczas natryskiwania należy wykonać **procedurę usuwania ciśnienia**, aby wyłączyć urządzenie i zmniejszyć ciśnienie przed zdjęciem dyszy natryskowej w celu jej oczyszczenia.
- Po odcięciu zasilania w urządzeniu nadal utrzymuje się ciśnienie. Nie wolno pozostawiać bez nadzoru urządzenia podłączonego do zasilania lub znajdującego się pod ciśnieniem. Jeśli urządzenie ma pozostać bez nadzoru lub nie będzie używane, a także przed serwisowaniem, czyszczeniem i zdjęciem części należy wykonać **procedurę usuwania ciśnienia**.
- Należy się upewnić, że węże oraz części nie są uszkodzone. Uszkodzone węże i części należy wymienić.
- System może wytwarzać ciśnienie 2000 psi (138 barów, 13,8 MPa). Stosować części lub akcesoria firmy Graco o parametrach znamionowych minimum na poziomie 2000 psi (138 barów, 13,8 MPa).
- Zawsze, gdy nie jest wykonywane natryskiwanie, należy zablokować spust. Sprawdzić, czy blokada spustu działa prawidłowo.
- Przed uruchomieniem urządzenia należy sprawdzić, czy wszystkie elementy są mocno połączone.
- Należy zapoznać się z procedurą szybkiego zatrzymywania urządzenia i usuwania ciśnienia. Należy zapoznać się dokładnie z elementami sterującymi.



RYZYKO ZWIĄZANE Z NIEPRAWIDŁOWYM UŻYTKOWANIEM URZĄDZENIA

Niewłaściwe użytkowanie urządzenia może prowadzić do śmierci lub poważnych obrażeń.



- Podczas malowania należy zawsze korzystać z odpowiednich rękawic, osłony oczu i aparatu oddechowego lub maski.
- Nie wolno uruchamiać urządzenia ani wykonywać natryskiwania w pobliżu dzieci. Dzieci nigdy nie powinny zbliżać się do urządzenia.
- Nie wolno przekraczać normalnego zasięgu ani stawiać urządzenia na niestabilnym podłożu. Należy zachowywać odpowiednią postawę i równowagę.
- Należy utrzymywać koncentrację i skupić się na wykonywanej czynności.
- Nie obsługiwać urządzenia w stanie zmęczenia albo pod wpływem substancji odurzających lub alkoholu.
- Nie wolno łaćmywać ani nadmiernie wyginać węża.
- Nie wystawiać węża na działanie temperatury lub ciśnienia przekraczającego wartości zalecane przez firmę Graco.
- Nie wolno używać węża do przesuwania lub podnoszenia wyposażenia.
- Nie zmieniać ani nie modyfikować sprzętu. Przeróbki lub modyfikacje mogą doprowadzić do unieważnienia zatwierdzeń oraz stanowić zagrożenie dla bezpieczeństwa.
- Upewnić się, że urządzenie ma odpowiednie parametry znamionowe i jest zatwierdzone do użytku w środowisku, w którym jest użytkowane.

OSTRZEŻENIE

RYZIKO ZWIĄZANE Z CZĘŚCIAMI ALUMINIOWYMI POD CIŚNIENIEM

Używanie w urządzeniach ciśnieniowych płynów, które nie są przeznaczone do kontaktu z aluminium, może spowodować silną reakcję chemiczną i doprowadzić do rozerwania urządzenia. Niezastosowanie się do niniejszego ostrzeżenia może prowadzić do zgonu, powstania poważnych obrażeń ciała lub uszkodzenia mienia.

- Nie stosować 1,1,1-trichloroetanu, chlorku metylenu, innych fluorowcowanych rozpuszczalników węglowodorowych ani płynów zawierających takie rozpuszczalniki.
- Nie stosować wybielacza chlorowego.
- Wiele innych cieczy może zawierać substancje chemiczne, które mogą wchodzić w reakcję z aluminium. Informacje dotyczące zgodności można uzyskać u dostawcy materiałów.

ZAGROŻENIE ZWIĄZANE ZE ZGODNOŚCIĄ AKUMULATORA I ŁADOWARKI

- Z tym narzędziem można używać wyłącznie akumulatorów i ładowarek maks. 18 V lub maks. 20 V marki DEWALT.
- ZAPOZNAĆ SIĘ ZE WSZYSTKIMI INSTRUKCJAMI dołączonymi do tego narzędzia, dotyczącymi bezpieczeństwa i użytkowania akumulatorów i ładowarek.
- Nie myć i nie spryskiwać akumulatora.
- Nie czyścić akumulatora w sposób inny niż za pomocą ścierki zwilżonej wodą.

RYZIKO TOKSYCZNEGO DZIAŁANIA CIECZY LUB OPARÓW

W przypadku przedostania się do oczu lub na powierzchnię skóry, wprowadzenia do dróg oddechowych lub połknięcia toksyczne ciecze lub opary mogą spowodować poważne obrażenia ciała lub zgon.

- Szczegółowe informacje na temat konkretnych zagrożeń związanych ze stosowanymi cieczami znajdują się w karcie charakterystyki substancji (SDS).
- Niebezpieczne ciecze należy przechowywać w odpowiednich pojemnikach, a ich utylizacja musi być zgodna z obowiązującymi wytycznymi.



ŚRODKI OCHRONY INDYWIDUALNEJ

Podczas przebywania w obszarze pracy należy nosić odpowiedni sprzęt ochronny, który pomoże zapobiec poważnym obrażeniom ciała, w tym urazom oczu, utracie słuchu, wdychaniu toksycznych oparów oraz oparzeniom. Środki ochrony indywidualnej obejmują między innymi:

- środki ochrony oczu i słuchu.
- Aparaty chroniące drogi oddechowe, odzież ochronna, i rękawice zgodne z zaleceniami producenta płynu i rozpuszczalnika.

Zasady działania swojego urządzenia natryskowego

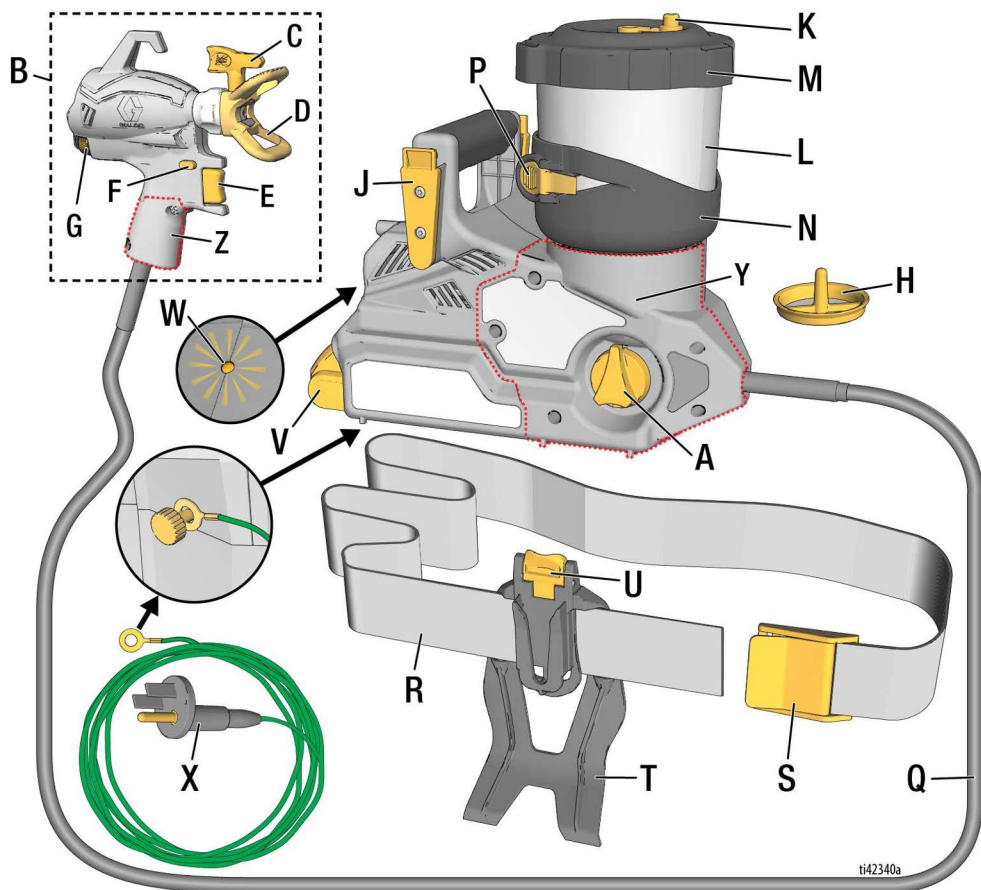
Zasady działania swojego urządzenia natryskowego



A	Pokrętko zalewania
B	Pistolet natryskowy
C	Dysza natryskowa (2 w zestawie)
D	Ośłona dyszy natryskowej
E	Spust
F	Blokada spustu
G	Sterowanie przepływem
H	Filtr pompy (2 w zestawie)
J	Zaczep do paska (na urządzeniu natryskowym)
K	Zatyczka do przechowywania (2 w zestawie)
L	Misa
M	Pokrywa pojemnika

N	Wspornik pojemnika
P	Dźwignia zwalniania pojemnika
Q	Wąż
R	Pasek
S	Zatrząsk paska
T	Kabura paska
U	Zaczep zwolnienia kabury
V	Akumulator
W	Światło diagnostyczne
X	Przewód uziemiający i wtyczka
Y	Drzwiczki dostępu do urządzenia natryskowego ProConnect
Z	Drzwiczki dostępu do pistoletu ProConnect

Poznaj swoje elementy sterowania

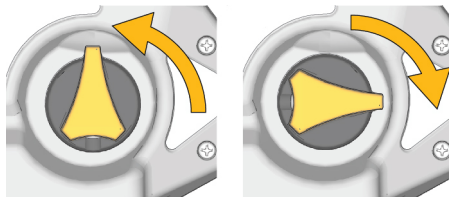
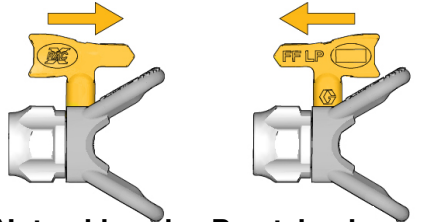
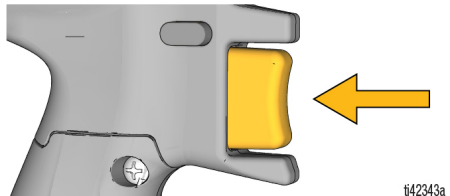
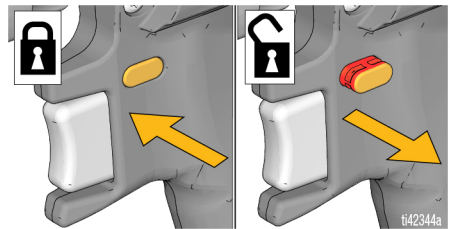
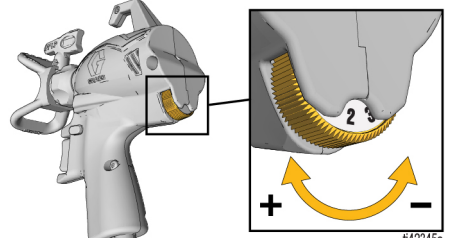
 <p>Zalewanie Natryskiwanie <small>ti42341a</small></p>	<p>Pokrętło zalewania Pokrętło zalewania kieruje płyn do pojemnika lub dyszy natryskowej. Podczas zalewania służy do usuwania powietrza z pompy. Urządzenie natryskowe nie będzie natryskiwać, jeśli w pompie znajduje się powietrze.</p> <p>W celu zredukowania ciśnienia ustawić pokrętło zalewania urządzenia natryskowego w położeniu ZALEWANIE.</p> <p>Aby rozpocząć natryskiwanie płynu przestawić pokrętło zalewania do pozycji NATRYSKIWANIE i wznowić pracę.</p>
 <p>Natryskiwanie Przetykanie <small>ti42342a</small></p>	<p>Dysza natryskowa Dysza natryskowa stanowi kluczowy element technologii natryskiwania hydrodynamicznego. Farba pod wysokim ciśnieniem przepompowywana przez bardzo mały otwór dyszy natryskowej jest natryskiwana.</p> <p>Dysza natryskowa może zostać odwrócona w celu szybkiego usunięcia zacieków.</p>
 <p><small>ti42343a</small></p>	<p>Spust Spust służy do sterowania pracą urządzenia natryskowego.</p>
 <p><small>ti42344a</small></p>	<p>Blokada spustu Blokada spustu zapobiega natryskiwaniu za pomocą pistoletu natryskowego, gdy jest włączona, i umożliwia natryskiwanie za pomocą pistoletu, gdy jest wyłączona.</p> <p>Jeśli blokada spustu jest włączona, na blokadzie spustu nie ma czerwonego koloru. W przerwach między natryskiwaniem należy zawsze uaktywnić blokadę spustu.</p>
 <p><small>ti42345a</small></p>	<p>Sterowanie przepływem Przełącznik sterowania przepływem umożliwia przyspieszenie lub spowolnienie tempa natryskiwania.</p>

Instrukcje dotyczące uziemiania

(materiały na bazie oleju oraz materiały łatwopalne)



W celu zmniejszenia ryzyka wystąpienia iskrzenia elektrostatycznego urządzenie należy uziemić. Iskierzenie statyczne może powodować zapłon lub eksplozję. Prawidłowe uziemienie zawiera przewód umożliwiający odpływ prądu elektrycznego.

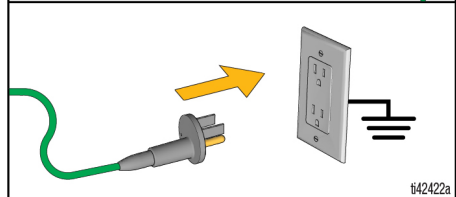
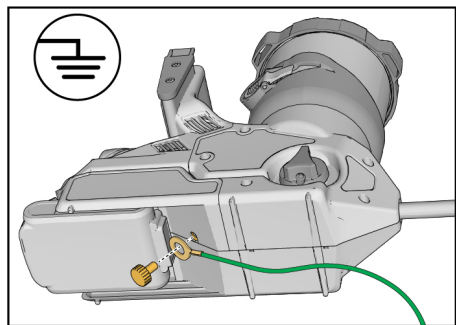

Urządzenie natryskowe zostało wyposażone w przewód uziemiający i wtyczkę. Podczas natryskiwania lub splukiwania materiałów na bazie oleju lub materiałów łatwopalnych wtyczka musi być podłączona do odpowiedniego uziemionego gniazdka elektrycznego, patrz **Ważne informacje dotyczące uziemiania**, strona 4. Podczas podłączania przewodu uziemiającego i wtyczki odsuń urządzenie natryskowe od obszaru natryskiwania.

Jeśli przewód uziemiający jest zbyt krótki, aby dosięgnął wyjścia uziemienia, między wtyczką a wyjściem należy użyć przedłużacza 3-żyłowego.

Kubły

Materiały na bazie oleju lub materiały łatwopalne: przestrzegać lokalnych przepisów i rozporządzeń. Stosować wyłącznie przewodzące kubły wykonane z metalu, umieszczone na uziemionej powierzchni, takiej jak beton.

Nie należy umieszczać kubłów na powierzchniach nieprzewodzących, takich jak papier lub karton, które przerwałyby ciągłość uziemienia.

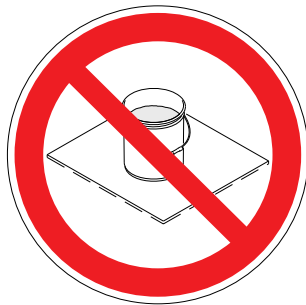

Zawsze uziemiać metalowy kubeł: podłączyć przewód uziemiający do kubła. Zacisnąć jeden koniec na kubłe, a drugi na rzeczywistym uziemieniu, np. na wodociągu.

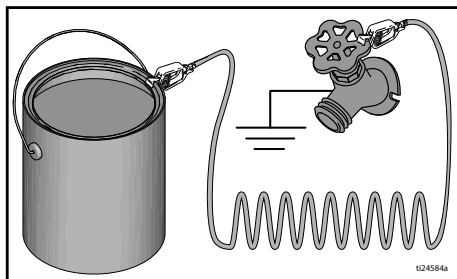

Ustawienia

Procedura usuwania ciśnienia



Za każdym razem, kiedy pojawi się ten symbol, należy postępować zgodnie z procedurą usuwania ciśnienia.



Sprzęt ten jest stale pod ciśnieniem aż do chwili ręcznej dekompresji. Aby uniknąć poważnych obrażeń ciała spowodowanych działaniem cieczy pod ciśnieniem, takich jak wtrysk podskórny czy rozpylenie cieczy, zawsze po zakończeniu natryskiwania oraz przed przystąpieniem do czyszczenia, kontroli lub serwisowania urządzenia należy wykonać procedurę usuwania ciśnienia.

1. W celu zredukowania ciśnienia w systemie przestawić pokrętko zalewania w górę, do pozycji ZALEWANIE.

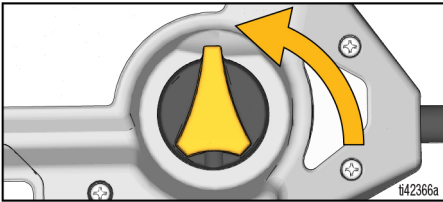

2. Mocno przytrzymać metalową nakrętkę ochronną dyszy do uziemionego metalowego kubła. Skierować pistolet natryskowy do kubła, wyłączyć blokadę spustu i nacisnąć spust pistoletu w celu zredukowania ciśnienia.

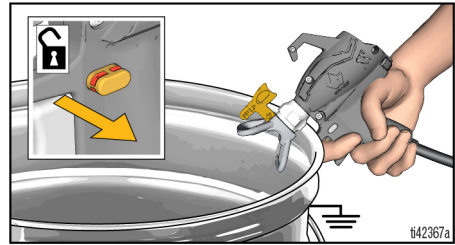

UWAGA: Pozostawić pokrętko zalewania w położeniu ZALEWANIA aż do następnego natryskiwania.

Konfiguracja urządzenia natryskowego



Łatwopalne opary (np. pochodzące z rozpuszczalników i farb) znajdujące się w obszarze roboczym mogą ulec zapłonowi lub eksplodować.

Patrz instrukcje opisane w sekcji **Instrukcje dotyczące uziemiania**, strona 10.

W zamkniętej przestrzeni nie można natryskiwać cieczy palnych ani wybuchowych. W przypadku rozpylania materiałów łatwopalnych lub palnych:

- Przed uzupełnieniem materiału przestawić całe urządzenie w dobrze wentylowane miejsce i z dala od materiałów łatwopalnych lub palnych, w tym farb i rozpuszczalników.
- W okresach pomiędzy uzupełnieniami pojemniki na materiał muszą być przykryte.

W przypadku natryskiwania za pomocą **materiałów na bazie oleju lub materiałów łatwopalnych** należy zapoznać się z sekcją **Dobór płynu czyszczącego**, strona 28 i postępować zgodnie z **Instrukcją dotyczącą uziemiania**, strona 10.

UWAGA: Przed napełnieniem pojemnika zaleca się zawsze wstępnie rozmieszać farbę.

1. Włączyć blokadę spustu. Obrócić pokrętko zalewania do pozycji ZALEWANIE.
2. Zdjąć pokrywę pojemnika z pojemnika.

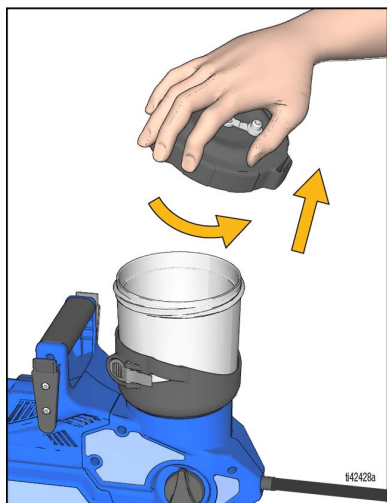

3. Sprawdzić, czy na dnie pojemnika na wlocie pompy jest zamontowany czysty filtr pompy. Użyć czarnego filtra w przypadku farb i niebieskiego filtra w przypadku bejcy i rzadkich materiałów.

UWAGA: Zanieczyszczony lub zablokowany filtr pompy spowoduje nieprawidłowe działanie urządzenia natryskowego lub straty podczas zalewania.

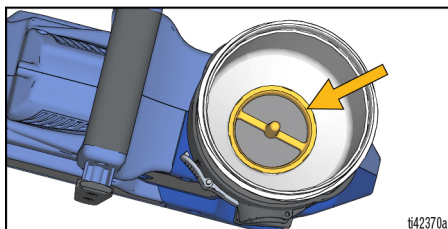

4. Napełnić pojemnik farbą i ponownie założyć pokrywę pojemnika.

UWAGA: Materiałami przeznaczonymi do stosowania w pistolecie NIE należy potrząsać. Potrząsanie niektórymi lakierami i emaliami powoduje powstanie w nich pęcherzyków powietrza, które mogą negatywnie wpłynąć na jakość pracy pistoletu. Wymieszać materiał albo sprawdzić zalecenia producenta dotyczące natryskiwanego materiału.

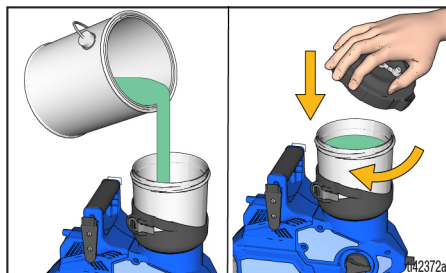

UWAGA: Korzystanie z zatyczki do przechowywania na górze pokrywy pojemnika jest opcjonalne. Podczas natryskiwania zatyczka do przechowywania musi być otwarta, aby uniknąć zapowietrzenia i strat podczas zalewania.

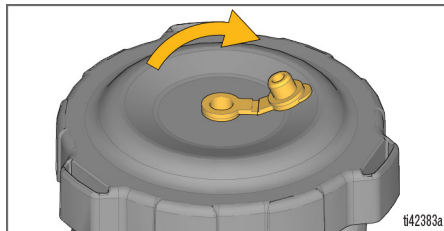

Konfiguracja paska

1. Zamontuj kaburę paska na pasku zgodnie z preferencjami użytkownika (lewa strona, prawa strona lub tył).

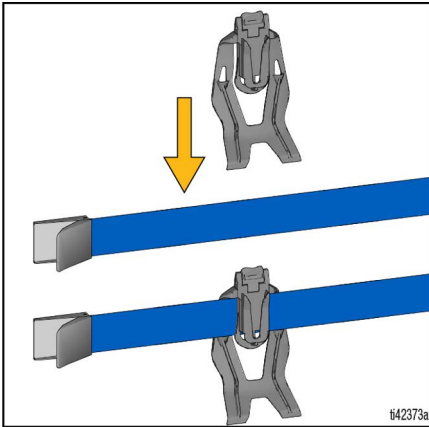

2. Załóż pasek w talii i dopasuj. Zamknij zatrzask paska.

UWAGA: Zaleca się dość mocne dociągnięcie paska, aby zapewnić bezpieczne trzymanie urządzenia natryskowego podczas użytkowania.

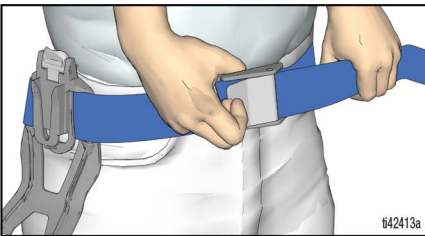

3. Przymocuj urządzenia natryskowe do kabury paska w położeniu preferowanym przez użytkownika (wąż skierowany do przodu lub do tyłu).

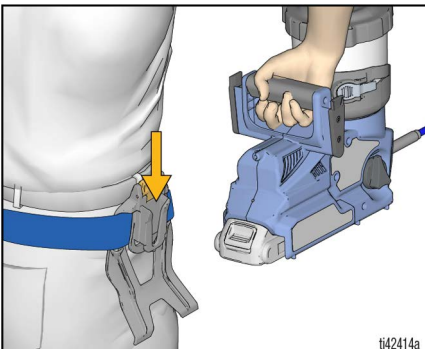

4. Pistolet natryskowy można zamocować na zewnątrz urządzenia natryskowego zgodnie z rysunkiem, aby zapewnić swobodę ruchu bez użycia rąk.

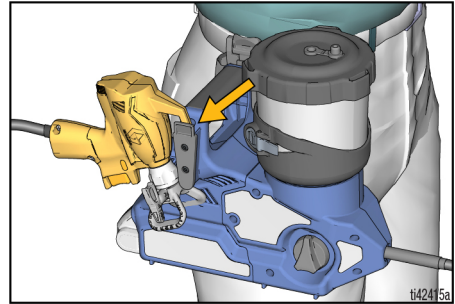

5. Aby zdjąć urządzenie natryskowe z paska, naciśnij zacisk zwalniający kabury i pociągnij urządzenie natryskowe.

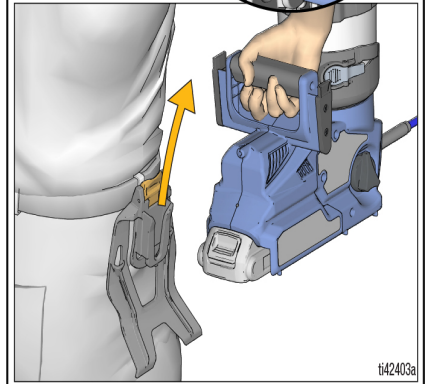
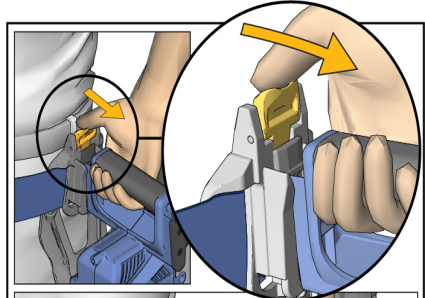

UWAGA: Zbyt długi pasek można przyciąć nożyczkami do pożądanego rozmiaru.

INFORMACJA

Nie wolno ciągnąć urządzenia natryskowego za wąż. Może to doprowadzić do uszkodzenia lub rozłączenia połączeń przewodów w urządzeniu natryskowym lub pistolecie.

Uruchamianie

Należy zawsze rozpoczynać pracę z całkowicie naładowanym akumulatorem. Nie chłapać ani nie zanurzać baterii i ładowarki w wodzie lub rozpuszczalnikach. Zapoznać się z informacjami na temat akumulatora i ładowarki dostarczonymi wraz z urządzeniem.

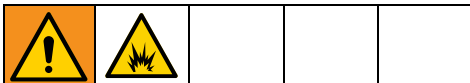

Akumulator można wymieniać i ładować wyłącznie w miejscach, w których zapewniona została odpowiednia wentylacja, z dala od materiałów łatwopalnych lub palnych, w tym farb i rozpuszczalników.

1. Zwolnić blokadę spustu i sprawdzić, czy pokrętko zalewania jest skierowane w górę w pozycji zalewania.

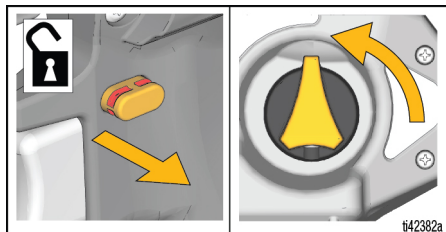

2. Obrócić dyszę natryskową w położenie UDRAŻNIANIE.

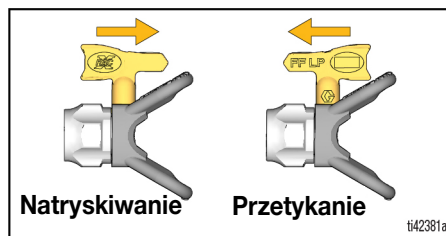

3. W urządzeniu natryskowym zamontować całkowicie naładowany akumulator.

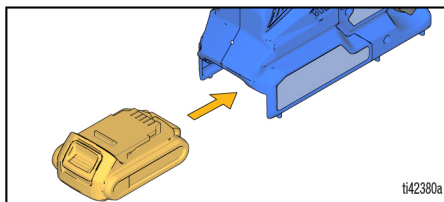

4. Sprawdzić, czy zatyczka do przechowywania jest OTWARTA.

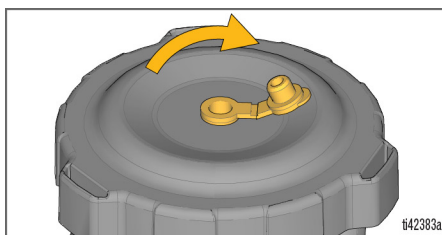

5. Aby zalać pompę, skierować pistolet natryskowy do kubła i ciągnąć za spust przez 10 sekund. Spowoduje to usunięcie powietrza z pompy.

UWAGA: Elektroniczny pistolet natryskowy po naciśnięciu spustu jest zawsze otwarty, więc podczas zalewania może wytrysnąć niewielka ilość płynu.

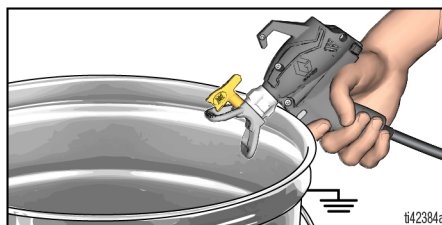

6. Obrócić pokrętkę zalewania do przodu do pozycji NATRYSKIWANIE.

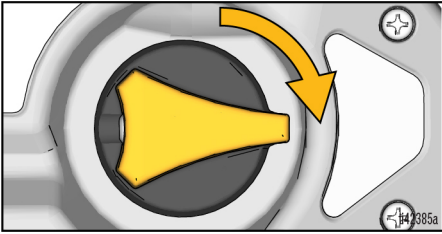

7. Aby zalać wąż i pistolet natryskowy, skierować pistolet natryskowy do kubła i ciągnąć za spust przez 10 sekund lub do momentu uzyskania stałego strumienia farby. Spowoduje to usunięcie powietrza (i przechowywanego płynu) z węża i pistoletu.

UWAGA: Aby uniknąć uszkodzenia pompy, jeżeli urządzenie natryskowe nie wykonuje natryskiwania po 10 sekundach, należy ZATRZYMAĆ (STOP) urządzenie i wykonać rozruch (STARTUP).

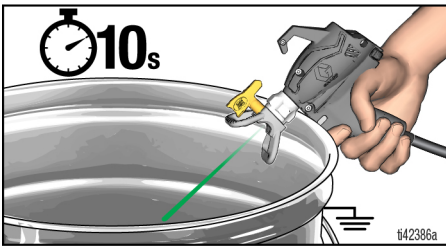

8. Obrócić dyszę natryskową do przodu do pozycji NATRYSKIWANIE.

Można teraz rozpocząć natryskiwanie!

Natrysk



Przed przystąpieniem do natryskiwania należy poświęcić kilka chwil na zapoznanie się z poniższymi prostymi wskazówkami, dzięki którym każdy projekt natryskiwania zakończy się sukcesem.

UWAGA: Aby zapewnić prawidłowe natryskiwanie, z pistoletem natryskowym należy używać wyłącznie dysz z oferty Graco FFLP.

Podczas natryskiwania **materiałów na bazie oleju lub łatwopalnych** należy postępować zgodnie z instrukcjami opisanymi w sekcji **Instrukcje dotyczące uziemiania**, strona 10.

Wybór dyszy i ciśnienia

Ogólne zalecenia dotyczące rozmiarów urządzeń natryskowych i ustawień sterowania przepływem materiałów znajdują się w poniższej tabeli. Należy także zapoznać się z zaleceniami producenta na puszcze z farbą (materiałem).

	Materiały					
	Bejca do wnętrza/ Lakier do wnętrza i zewnętrzny	Bejca sucha zewnętrzna	Emalie	Podkłady	Farby lateksowe do wnętrza	Farby lateksowe zewnętrzne
Sterowanie przepływem	1 – 4	4 – 8	4 – 10	6 – 10	6 – 10	6 – 10
Rozmiar otworu dyszy						
0,20 mm (0,008")	✓	✓	✓			
0,25 mm (0,010")	✓	✓	✓			
0,30 mm (0,012")	✓	✓	✓			
0,36 mm (0,014")		✓	✓	✓	✓	✓
0,41 mm (0,016")			✓	✓	✓	✓

Orientacja dyszy natryskowej



Aby uniknąć poważnych obrażeń ciała spowodowanych wtryskiem pod skórę, nie umieszczaj ręki przed dyszą natryskową lub osłoną dyszy natryskowej.

1. Włączyć blokadę spustu.

Sterowanie przepływem

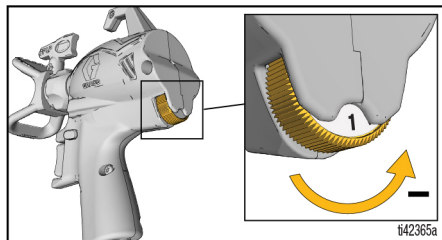

Sterowanie przepływem umożliwia precyzyjną regulację ciśnienia. Aby zmniejszyć ilość farby wykraczającej poza obszar natryskiwania, należy zawsze zaczynać pracę przy najniższej prędkości i stopniowo zwiększać prędkość do ustawienia pozwalającego uzyskać odpowiednią jakość warstwy.

2. Ustawić osłonę dyszy natryskowej w pionie lub w poziomie, aby uzyskać wymagany kierunek natryskiwania.

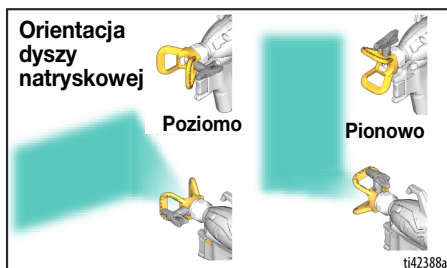

Techniki natryskiwania

Przed rozpoczęciem natryskiwania na pokrywaną powierzchnię należy na kawałku tekstury przećwiczyć podstawowe techniki natrysku.

- Przytrzymać pistolet natryskowy w odległości 30 cm (12 cali) od powierzchni i nakierować go prosto na powierzchnię. Odchylenie pistoletu natryskowego od kąta prostego spowoduje nierównomierne wykończenie.
- W celu utrzymania prostokątnego ułożenia pistoletu natryskowego, należy zmieniać ułożenie nadgarstka. Zmiana pozycji pistoletu natryskowego z ustawienia prostokątnego do natryskiwania pod kątem spowoduje nierównomierne wykończenie.

UWAGA: Szybkość przemieszczania pistoletu natryskowego ma wpływ na sposób nakładania rozpylanego strumienia. Jeśli występują nierówności w rozprowadzaniu materiału, urządzenie jest przemieszczane zbyt szybko. Jeśli materiał spada kroplami, urządzenie jest przemieszczane zbyt wolno. Patrz **Rozwiązywanie problemów**, strona 30.

Moment ściągnięcia spustu

Nacisnąć spust po rozpoczęciu ruchu ręki. Zwolnić spust przed zakończeniem pociągnięcia. Pistolet natryskowy musi być w ruchu, gdy spust jest pociągany i zwalniany.

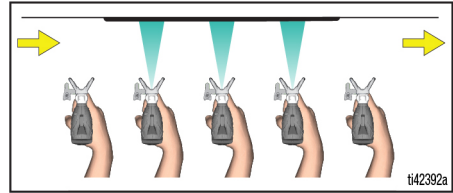

Jakość natryskiwanej warstwy

Dobłą jakością natryskiwanej warstwy cechuje równomierne rozprowadzenie po całej powierzchni.

- Natryskiwać należy mgiełką (rozprowadzaną równomiernie, żadnych przerw na krawędziach).

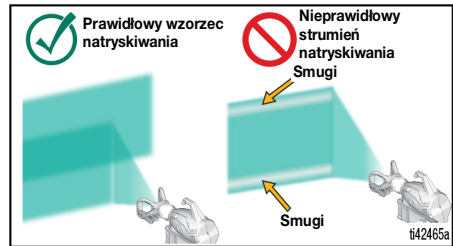
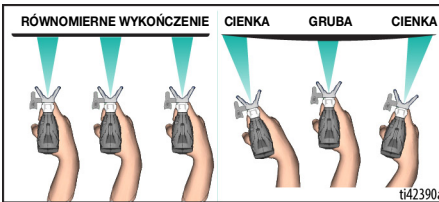
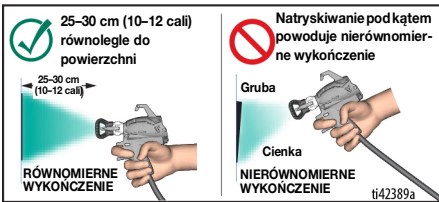

Jeżeli podczas natryskiwania pod najwyższym ciśnieniem pojawiają się zacieki:

- Dysza natryskowa może być zużyta. Patrz **Wybór dyszy i ciśnienia**, strona 16.
- Konieczne może być użycie mniejszej dyszy natryskowej.
- Może wystąpić konieczność rozcieńczenia materiału. Przestrzegaj zaleceń producenta.

Wymierzenie pistoletu do natryskiwania

Wymierzyć pistolet natryskowy w dolną krawędź poprzedniego ruchu, nakładając na siebie połowę kolejnych ruchów.

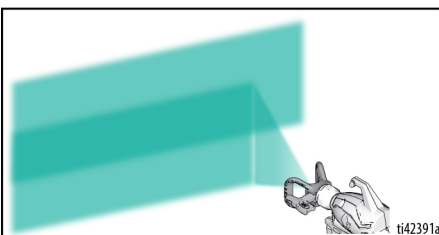

Czyszczenie zatkanej dyszy



Aby uniknąć poważnych obrażeń ciała spowodowanych wtryskiem pod skórę, nie umieszczać ręki przed dyszą natryskową lub osłoną dyszy natryskowej.

1. Zwolnić spust. Włączyć blokadę spustu. Następnie obrócić dyszę natryskową z powrotem w pozycję NATRYSKIWANIA. Zwolnić blokadę spustu. Skierować dyszę pistoletu natryskowego do wnętrza kubła i nacisnąć spust w celu usunięcia zatoru.

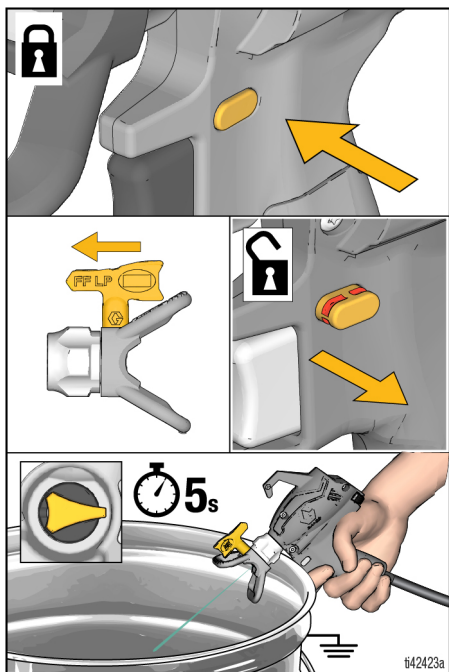

2. Włączyć blokadę spustu. Obrócić dyszę natryskową do pozycji NATRYSKIWANIE. Zwolnić blokadę spustu i kontynuować natryskiwanie.

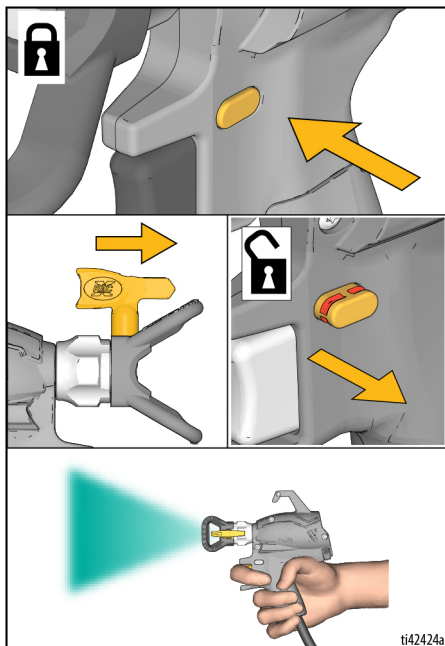

UWAGA: Jeśli dysza natryskowa jest nadal zatkana, powtórzyć kroki 1 i 2 ze sterowaniem przepływem ustawionym na 10. Jeśli nadal jest zatkana, konieczna może być wymiana dyszy natryskowej.

Montaż dyszy natryskowej



Aby uniknąć poważnych obrażeń ciała spowodowanych wtryskiem pod skórę, podczas demontażu lub montażu dyszy natryskowej i osłony dyszy, nie wolno umieszczać przed nimi ręki.

UWAGA: Aby zapewnić prawidłowe natryskiwanie, z pistoletem natryskowym należy używać wyłącznie dysz z oferty Graco FFLP.

1. Wykonać **Procedura usuwania ciśnienia**, strona 11.
2. Wymontować akumulator z urządzenia.
3. Użyć dyszy natryskowej (A) w celu wprowadzenia uszczelki OneSeal™ (B) do osłony (C).

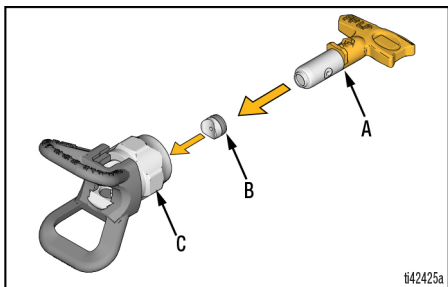

4. Umieścić dyszę natryskową w osłonie dyszy natryskowej.

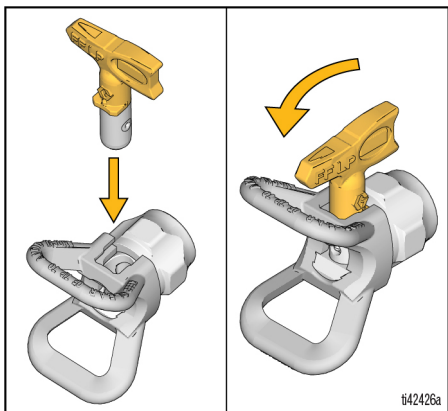

5. Nałożyć zespół dyszy natryskowej na pistolet i dokręcić.

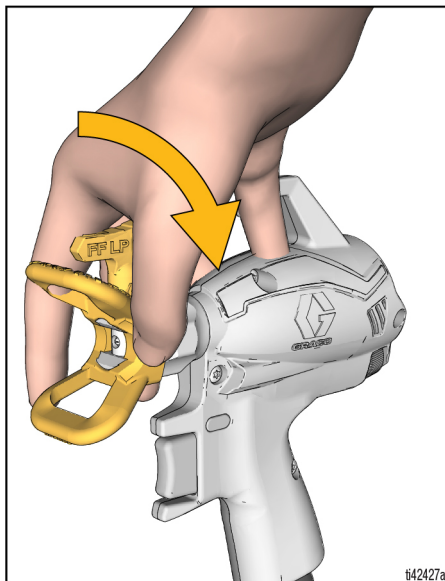

UWAGA: Pistolet natryskowy ma wbudowaną na końcu uszczelkę odporną na działanie rozpuszczalników (żółta). Pozwala ona na stosowanie standardowej uszczelki OneSeal™ (B) do natryskiwania wszystkich materiałów.

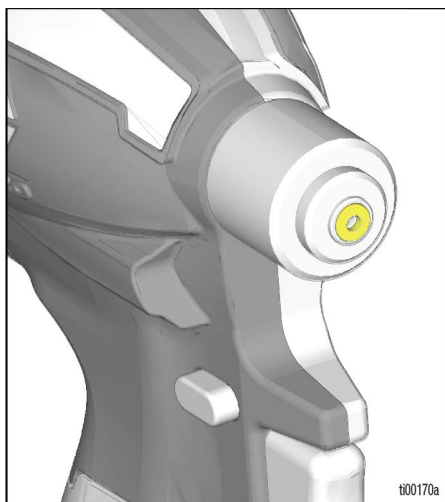

Ponowne napełnianie pojemnika



Łatwopalne opary (np. pochodzące z rozpuszczalników i farb) znajdujące się w obszarze roboczym mogą ulec zapłonowi lub eksplodować.

Patrz instrukcje opisane w sekcji **Instrukcje dotyczące uziemienia**, strona 10.

W zamkniętej przestrzeni nie można natrykiwać cieczy palnych ani wybuchowych. W przypadku rozpylania materiałów łatwopalnych lub palnych:

- Przed uzupełnieniem materiału przestawić całe urządzenie w dobrze wentylowane miejsce i z dala od materiałów łatwopalnych lub palnych,
- W okresach pomiędzy uzupełnieniami pojemniki na materiał muszą być przykryte.

Ponowne napełnianie pojemnika można wykonywać z urządzeniem natryskowym na pasku lub po zdjęciu urządzenia natryskowego z paska i ustawieniu go na poziomej powierzchni.

1. Włączyć blokadę spustu. W celu zredukowania ciśnienia w systemie przestawić pokrętko zalewania w dół, do pozycji ZALEWANIE.

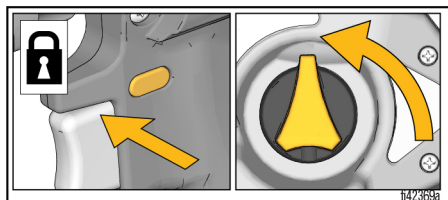

2. Aby zdjąć urządzenie natryskowe z paska, nacisnąć zacisk zwalnający kabury i pociągnąć urządzenie natryskowe.

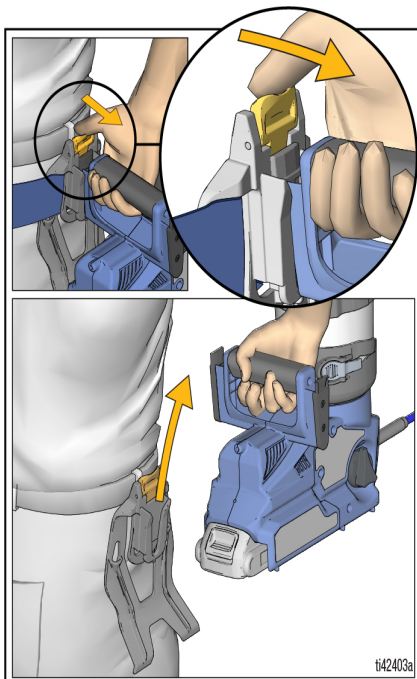

3. Zdjąć pokrywę pojemnika z pojemnika.

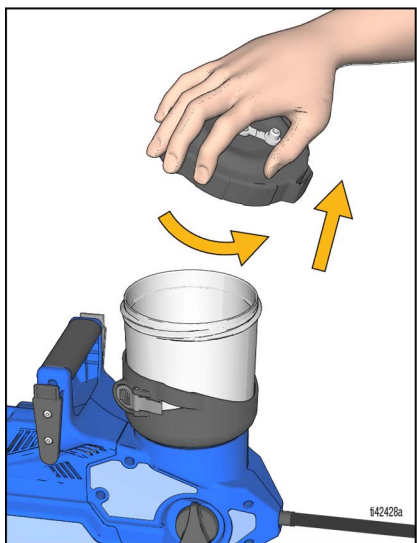

UWAGA: Podczas ponownego napełniania pojemnika pokrywę pojemnika mocuje się na urządzeniu natryskowym.

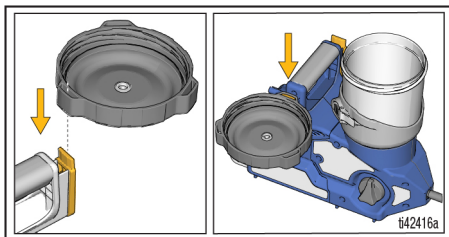

4. Wyjąć filtr pompy i oczyścić sito filtra z resztek.

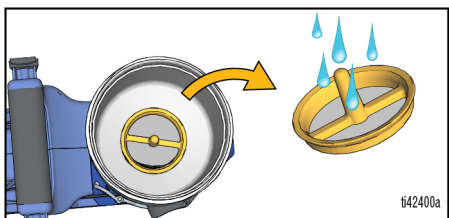

UWAGA: Aby łatwiej zdemontować filtr, należy pociągnąć słupek filtra (1) w kierunku zebra filtra (2).

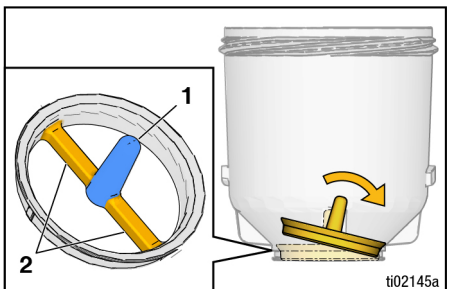

5. Ponownie zamontować filtr pompy na dnie pojemnika.

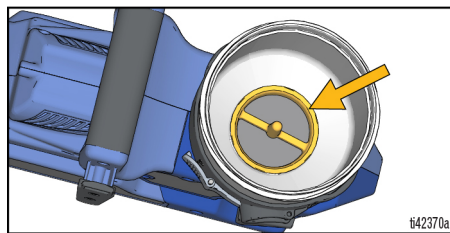

6. Ponownie napełnić pojemnik farbą i założyć pokrywę pojemnika.

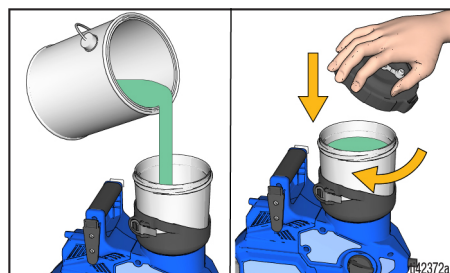

7. Następnie postępować zgodnie z instrukcjami w części **Uruchamianie**, strona 14.

Przerwa w natryskowaniu

Farba szybko wysycha i powoduje zapychanie się urządzenia natryskowego. Wykonać te czynności za każdym razem, gdy natryskowanie zostanie przerwane na 5 minut do 2 godzin.

1. Włączyć blokadę spustu i wyjąć akumulator z urządzenia natryskowego.
2. W celu zredukowania ciśnienia w systemie przestawić pokrętkę zalewania w górę, do pozycji ZALEWANIE.
3. Obrócić dyszę natryskową o 90 stopni, aby zabezpieczyć otwór przed wysychaniem.

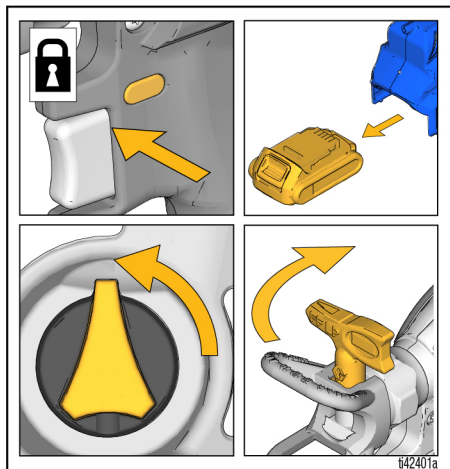

4. Zamknąć zatyczkę do przechowywania w pokrywie pojemnika, aby uszczelnić materiał w pojemniku.

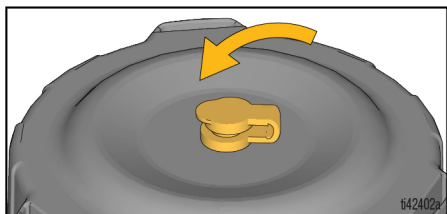

Czyszczenie

INFORMACJA

Niewłaściwe wyczyszczenie pistoletu po każdym użyciu może spowodować stwardnienie materiału, uszkodzenie pistoletu i unieważnienie gwarancji. W pistolecie nie wolno przechowywać rozpuszczalników innych niż benzyna lakowa. Przed odłożeniem do przechowywania przepłukać urządzenie za pomocą płynu Pump Armor firmy Graco.

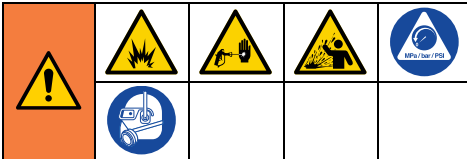

Aby uniknąć doznania poważnych obrażeń ciała spowodowanych pożarem oraz wybuchem podczas wykorzystywania materiałów na bazie oleju lub łatwopalnych:

- Czyszczenie prowadzić w miejscu o odpowiedniej wentylacji. Utrzymywać odpowiedni przepływ świeżego powietrza w tej przestrzeni.
- Pistolet i kubek muszą być uziemione podczas płukania z wykorzystaniem rozpuszczalników.

Aby uzyskać dodatkowe informacje dotyczące stosowania materiałów na bazie oleju lub materiałów łatwopalnych, patrz **Dobór płynu czyszczącego**, strona 28 i **Instrukcje dotyczące uziemiania**, strona 10.

Czyszczenie urządzenia natryskowego



Aby uniknąć poważnych obrażeń ciała spowodowanych działaniem cieczy pod ciśnieniem, takich jak wtrysk podskórny czy rozpylenie cieczy, nie zanurzać pistoletu w rozpuszczalniku. Spust może zaciąć się w położeniu ON.

1. Włączyć blokadę spustu.

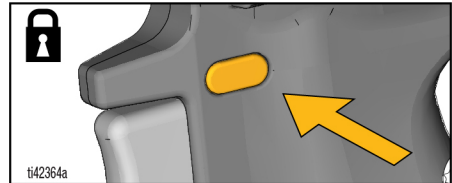

2. W celu zredukowania ciśnienia w systemie przestawić pokrętko zalewania w górę, do pozycji ZALEWANIE.

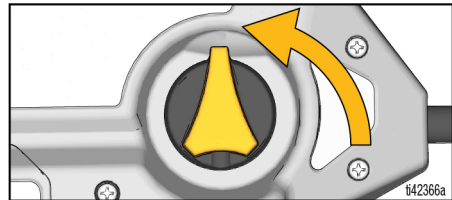

Czyszczenie

3. Zdjąć urządzenie natryskowe z paska, nacisnąć zacisk zwalniający kabury i pociągnąć urządzenie natryskowe.

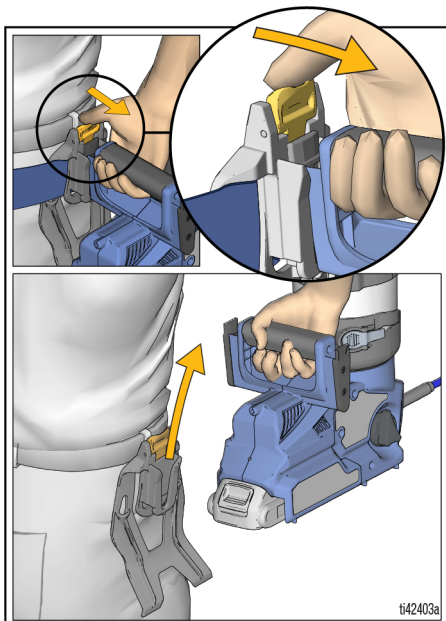

4. Zdjąć pokrywę pojemnika i wlać nadmiar farby z powrotem do pojemnika.

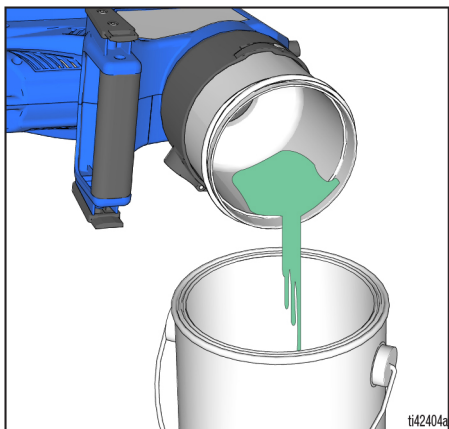

UWAGA: Zawsze czyścić urządzenie natryskowe z zainstalowanym czystym filtrem, aby zapobiec gromadzeniu się zanieczyszczeń w pompie lub pistolecie natryskowym.

5. Wyjąć filtr pompy i oczyścić sito filtra z resztek po obu stronach.

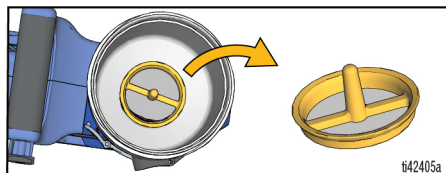

UWAGA: Aby łatwiej zdemontować filtr, należy pociągnąć słupek filtra (1) w kierunku żebra filtra (2).

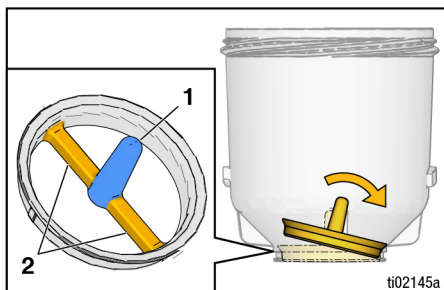

6. Ponownie zamontować filtr pompy na dnie pojemnika.

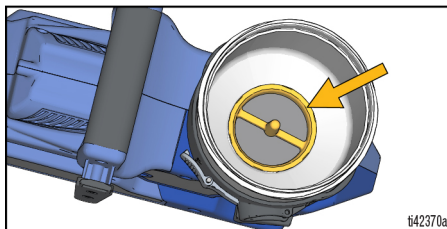

7. Napełnić pojemnik do połowy płynem czyszczącym, patrz **Dobór płynu czyszczącego**, strona 28 i ponownie założyć pokrywę pojemnika. Sprawdzić, czy zatyczka do przechowywania jest OTWARTA.
 - a. Sprawdzić, czy pokrętko zalewania jest skierowane do góry w pozycji zalewania i przekręcić dyszę natryskową do pozycji ODBLOKOWANIA.
 - b. Zwolnić blokadę spustu i ustawić sterowanie przepływem na 10.
 - c. Skierować pistolet natryskowy do kubła na odpady i naciskać spust przez 15 sekund, aby rozprowadzić płyn czyszczący przez pompę.



Aby uniknąć ryzyka pożaru i eksplozji, nie rozpylać rozpuszczalników przez dyszę natryskową. Zdemontować dyszę natryskową i osłonę dyszy i oczyścić je w wiadrze ze zgodnym rozpuszczalnikiem.

8. Zdjąć dyszę natryskową i osłonę dyszy, a następnie rozpocząć natryskiwanie płynu czyszczącego.
 - a. Obrócić pokrętko zalewania do przodu do pozycji NATRYSKIWANIE.
 - b. Skierować pistolet natryskowy do kubła i energicznie nacisnąć spust 15 razy, a następnie przytrzymać spust, aż pojemnik zostanie opróżniony z płynu czyszczącego.

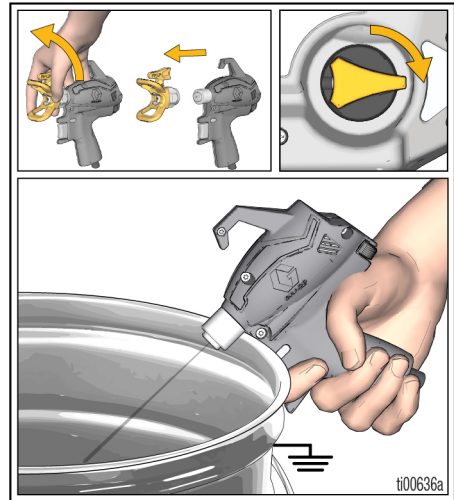
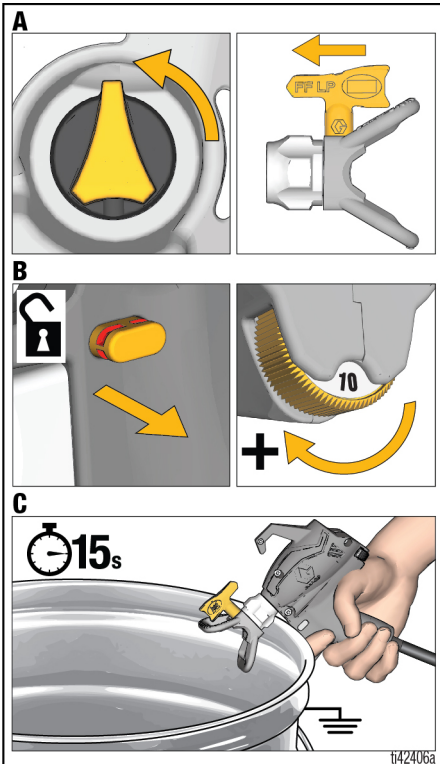

Czyszczenie

9. Sprawdzić, czy pojemnik jest pusty i wyjąć pojemnik z urządzenia natryskowego, naciskając dźwignię zwalniania pojemnika i obracając pojemnik na wsporniku pojemnika.

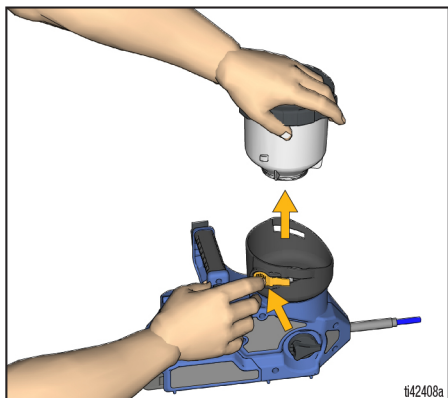

10. Oczyszczyć pojemnik, pokrywę pojemnika i filtr pompy w ciepłej wodzie.

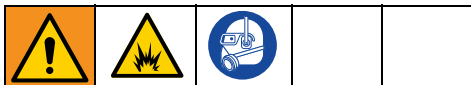

Urządzenie natryskowe i pistolet natryskowy są wyposażone w knot rozładowujący statyczność, ograniczający gromadzenie się ładunku elektrostatycznego w celu ochrony przed pożarem i wybuchem. **ZEWNĘTRZNA POWIERZCHNIA PISTOLETU POWINNA BYĆ WOLNA OD FARBY.**

11. Wyczyścić knoty rozładowujące statyczność na urządzeniu i pistolecie natryskowym.

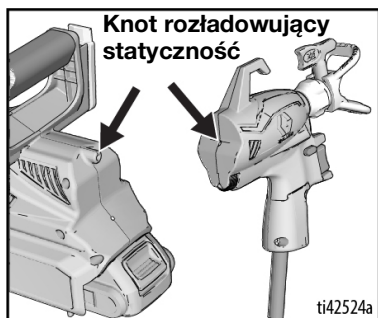

12. Wyrześć wspornik pojemnika moką szmatką. Ponownie zamontować pojemnik, filtr pompy i pokrywę pojemnika na wsporniku pojemnika.
13. Powtarzać czynności 6 i 7 w razie potrzeby, aż urządzenie natryskowe będzie przepłukane.
14. Przed przechowywaniem rozprowadzić i rozpylić niewielką ilość płynu Pump Armor Storage Fluid.
15. Włączyć blokadę spustu. Obrócić pokrętko zalewania do pozycji ZALEWANIE.

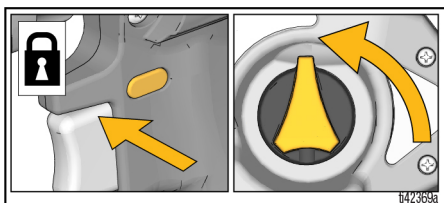

16. Wyjąć akumulator.

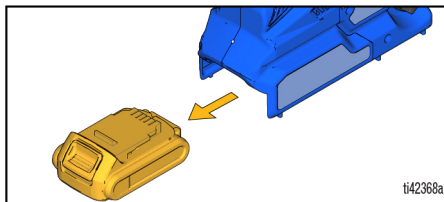

17. Oczyszczyć dyszę natryskową i osłonę dyszy w wiadrze ze zgodnym rozpuszczalnikiem. Ponownie założyć dyszę natryskową i osłonę dyszy.
18. Obrócić dyszę natryskową o 90 stopni do przechowywania i ZAMKNAĆ zatyczkę do przechowywania na pokrywie pojemnika.

Przechowywanie

INFORMACJA

Przechowywanie urządzenia natryskowego bez zakonserwowania płynem Pump Armor spowoduje problemy eksploatacyjne podczas kolejnego korzystania z urządzenia. Po czyszczeniu należy zawsze zakonserwować urządzenie za pomocą płynu Pump Armor. **Pozostawiona w pistolecie woda albo rozpuszczalniki inne niż benzyna lakowa mogą spowodować korozję i uszkodzić pompę.**

Płyn Pump Armor chroni urządzenie natryskowe podczas przechowywania. Pomaga chronić urządzenie natryskowe przed problemami z uruchomieniem przy następnym użyciu.

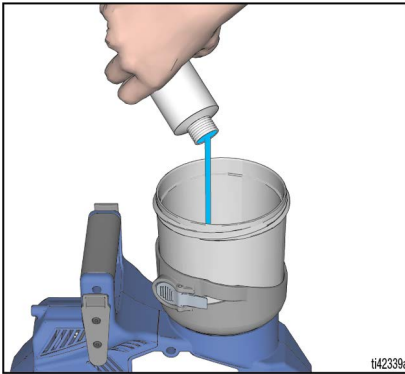

Przechowywanie

- Rozprowadzić i rozpylić niewielką ilość płynu Pump Armor Storage Fluid.
- Włączyć blokadę spustu
- Obrócić pokrętko zalewania do pozycji PRIME (NATRYSKIWANIE).
- Wyjąć akumulator, odłączyć dyszę natryskową i osłonę dyszy.
- Wyczyścić dyszę natryskową i osłonę dyszy ciepłą wodą i starą szczoteczką do zębów, a następnie ponownie zamontować na pistolecie.
- Obrócić dyszę natryskową o 90 stopni do przechowywania i ZAMKNAĆ zatyczkę do przechowywania na pokrywie pojemnika.
- Nie składować urządzenia natryskowego wypełnionego wodą.
- Nie wolno dopuścić do zamarznięcia wody w urządzeniu natryskowym.
- Nie należy przechowywać urządzenia natryskującego pod ciśnieniem.
- Urządzenie natryskowe należy przechowywać w chłodnym i suchym pomieszczeniu zamkniętym.
- Nie wolno przechowywać urządzenia natryskowego z pojemnikiem, w którym znajduje się materiał.

Materiały referencyjne

Dobór płynu czyszczącego

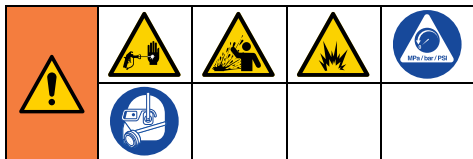

Materiały na bazie oleju lub wody

- Natryskując materiały **na bazie wody** należy dokładnie przepłukać system wodą.
- Natryskując materiały **na bazie oleju lub palne**, należy dokładnie przepłukać system spirytusem mineralnym lub zgodnym rozpuszczalnikiem do przepłukiwania na bazie oleju.
- Aby natryskiwać materiały **na bazie wody** po materiałach **na bazie oleju lub łatwopalnych**, należy najpierw przepłukać dokładnie system wodą. Natryskiwanie materiału na bazie wody można rozpocząć, **dopiero** gdy woda wypływająca z rury odpływu będzie klarowna i wolna od rozpuszczalnika.
- Aby natryskiwać materiały **na bazie oleju lub palne** po materiałach **na bazie wody**, należy najpierw dokładnie przepłukać system spirytusem mineralnym lub zgodnym rozpuszczalnikiem do przepłukiwania na bazie oleju. Rozpuszczalnik wypływający z rury odpływu nie może zawierać wody. W przypadku przepłukiwania za pomocą rozpuszczalników zawsze należy postępować zgodnie z instrukcjami opisanymi w sekcji **Czyszczenie urządzenia natryskowego**, strona 23.
- Aby uniknąć padania odprysków cieczy na skórę lub do oczu, należy zawsze kierować pistolet ku wewnętrznej ścianie kubła.

Recykling i usuwanie

Koniec okresu eksploatacyjnego produktu

Po zakończeniu okresu użytkowania produktu należy go rozmontować i przeznaczyć do recyklingu w odpowiedzialny sposób.

- Wykonać **Procedura usuwania ciśnienia**, strona 11.
- Opróżnić ciecze i przeznaczyć je do utylizacji zgodnie z obowiązującymi przepisami. Patrz karta charakterystyki przekazana przez producenta.
- Wymontować silniki, akumulatory, obwody drukowane, wyświetlacze ciekłokrystaliczne i inne elementy elektroniczne. Przeznaczyć do recyklingu zgodnie z obowiązującymi przepisami.
- Nie wolno usuwać komponentów elektronicznych wraz z odpadami komunalnymi ani komercyjnymi. 
- Reszta produktu powinna zostać przekazana do zakładu odpowiedzialnego za recykling.

California Proposition 65

MIESZKAŃCY KALIFORNII

 **OSTRZEŻENIE:** Powoduje raka oraz ma szkodliwy wpływ na rozrodczość – www.P65warnings.ca.gov.

Rozwiązywanie problemów







Przed przekazaniem pistoletu natryskowego do autoryzowanego centrum serwisowego należy wykonać wszystkie czynności sprawdzające przedstawione w poniższej tabeli rozwiązywania problemów.

Diagnostyka urządzenia

Problem	Przyczyna	Rozwiązanie	
Urządzenie nie wydaje dźwięku po naciśnięciu spustu.	Dioda diagnostyczna miga dwa razy po naciśnięciu spustu. Wskazuje na nieprawidłowe napięcie.	Wymienić akumulator na naładowany. Okres eksploatacji akumulatora dobiegł końca. Wymienić akumulator.	
	Dioda diagnostyczna miga trzy razy po naciśnięciu spustu. Wskazuje, że temperatura akumulatora jest za wysoka lub za niska.	Poczekać, aż akumulator ostygnie lub ogrzać go do temperatury pokojowej.	
	Dioda diagnostyczna miga cztery razy po naciśnięciu spustu. Wskazuje na zacięcie się wirnika.	Wymienić zespół pompy i/lub silnika.	
	Elementy wewnętrzne pistoletu natryskowego są mokre.		Wstrząsnąć pistoletem natryskowym i pozostawić do wyschnięcia na 30 minut. Pistolet może działać z przerwami aż do całkowitego wyschnięcia.
			Jeżeli po pozostawieniu do wyschnięcia na 30 minut pistolet nadal nie działa, otworzyć drzwiczki dostępu pistoletu natryskowego ProConnect, rozłączyć złącze przewodów i pozostawić do całkowitego wyschnięcia na kilka godzin.
	Przewody elektroniczne węża nie są podłączone.		Należy upewnić się, że złącza przewodów elektronicznych są szczelne na obu końcach węża wewnątrz drzwiczek dostępu do urządzenia natryskowego i pistoletu ProConnect.
	Przewody elastyczne są uszkodzone.		Wymienić przewód elastyczny.
Usterka akumulatora lub zespołu SmartControl.		Założyć akumulator albo wymienić go na nowy.	
		Wymienić Smartcontrol.	

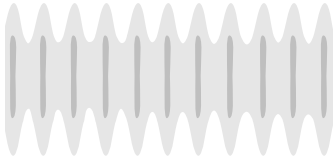
Problem	Przyczyna	Rozwiązanie
Urządzenie wydaje dźwięk po naciśnięciu spustu, lecz materiał nie jest natryskiwany.	Urządzenie nie zostało zalane.	Powtórzyć procedurę Uruchamianie , strona 14.
	Brak dostępu powietrza do pojemnika.	Sprawdzić, czy podczas natryskiwania zatyczka do przechowywania na pokrywie pojemnika jest otwarta.
	Zanieczyszczenia w farbie, zanieczyszczony filtr pompy	Oczyszczyć urządzenie natryskowe, patrz Czyszczenie , strona 23, i oczyścić filtr pompy. Przed napełnieniem pojemnika rozmieszczać farbę i powtórzyć konfigurację i uruchomienie.
	Pokrętko zalewania znajduje się w pozycji ZALEWANIE .	Obrócić pokrętko zalewania do przodu do pozycji NATRYSKIWANIE .
	Dysza natryskowa nie znajduje się w pozycji NATRYSKIWANIE .	Obrócić dyszę natryskową do pozycji NATRYSKIWANIE .
	Zatkana dysza natryskowa.	Patrz Czyszczenie zatkanej dyszy , strona 18.
	W pojemniku nie ma lub jest zbyt mało materiału.	Ponownie napełnić pojemnik farbą.
	Zanieczyszczenia blokują pistolet natryskowy lub pompę.	Patrz Zaawansowane rozwiązywanie problemów , strona 34.
	Okres eksploatacji pompy dobiegł końca.	Wymienić zespół pompy.
	Zatkanie przewody elastyczne.	Wymienić przewód elastyczny.
	Przewody elastyczne są uszkodzone.	Wymienić przewód elastyczny.
Niezadawalające wyniki natryskiwania.	Okres żywotności pistoletu natryskowego dobiegł końca.	Wymienić dyszę natryskową.
	Sterowanie przepływem ustawiono na zbyt niską wartość.	Zwiększać prędkość do uzyskania akceptowanej jakości warstwy.
	Brak dostępu powietrza do pojemnika.	Sprawdzić, czy podczas natryskiwania zatyczka do przechowywania na pokrywie pojemnika jest otwarta.
	Częściowo zatkana dysza natryskowa.	Patrz Czyszczenie zatkanej dyszy , strona 18.
	Dysza natryskowa nie znajduje się w prawidłowej pozycji.	Obrócić dyszę natryskową do pozycji NATRYSKIWANIE .
	Nieodpowiednia dysza natryskowa do zastosowanego materiału.	Zamontować dyszę natryskową w innym rozmiarze. Patrz Wybór dyszy i ciśnienia , strona 16.
	Zużycie lub uszkodzenie dyszy natryskowej.	Wymienić dyszę natryskową. Patrz Wybór dyszy i ciśnienia , strona 16.
	Wskutek potrząsania w materiale powstały pęcherzyki powietrza.	NIE należy potrząsać materiałem. Wymieszać materiał albo sprawdzić zalecenia producenta dotyczące natryskiwanego materiału.
	Materiał jest zbyt zimny, aby można go było natryskiwać.	Ogrzać materiał.
	Używany materiał nie jest kompatybilny z urządzeniem natryskowym.	Całkowicie czysty system. Patrz punkt Czyszczenie , strona 23. Należy spróbować rozcieńczyć materiał zgodnie z zaleceniami producenta lub zmienić go na inny.
	Uszczelka z przodu pistoletu natryskowego jest uszkodzona lub zagubiona.	Wymienić uszczelkę.
	Zanieczyszczenia blokują pistolet natryskowy lub pompę.	Patrz Zaawansowane rozwiązywanie problemów , strona 34.
	Przewody elastyczne są uszkodzone.	Wymienić przewód elastyczny.
	Okres żywotności pistoletu natryskowego dobiegł końca.	Wymienić dyszę natryskową.
Okres żywotności pompy dobiegł końca.	Wymienić zespół pompy.	
Urządzenie natryskowe natryskuje farbę, ale nie natryskuje wody.	Przeciekanie zaworu zalewowego pompy.	Wymienić zawór zalewowy.
	Akumulator jest niedostatecznie naładowany.	Naładować akumulator.
	Okres eksploatacji pompy dobiegł końca.	Wymienić zespół pompy.

Diagnostyka poprawności natrysku

Problem	Przyczyna	Rozwiązanie
<p>Nalóżona warstwa jest nierówna:</p> 	Operator przemieszcza urządzenie natryskowe zbyt szybko.	Zmniejszyć szybkość ruchu.
	Zatkana dysza natryskowa.	Odblokować dyszę natryskową lub wyczyścić dyszę natryskową, patrz Czyszczenie zatkanej dyszy , strona 18.
	Trudności w rozpylaniu materiału.	Zwiększać prędkość do uzyskania żądanej jakości warstwy.
		Trzymać urządzenie w większej odległości od powierzchni.
	Wymienić na inną dyszę natryskową. Patrz Wybór dyszy i ciśnienia , strona 16.	
	Zawory wylotowe są zabrudzone lub zużyte.	Wymontować dwie zatyczki pompy i zawór przedni, aby uzyskać dostęp do trzech zaworów wylotowych. Oczyszczyć zawory wylotowe. W razie potrzeby wymienić.
Okres eksploatacji pompy dobiegł końca.	Wymienić zespół pompy.	
<p>Na nalóżonej warstwie pojawiają się zacieki:</p> 	Sterowanie prędkością ustawiono na zbyt niską wartość.	Zwiększać prędkość do uzyskania żądanej jakości warstwy.
	Może wystąpić konieczność rozcieńczenia materiału.	Rozcieńczyć materiał zgodnie z zaleceniami producenta farby.
	Nieodpowiednia dysza natryskowa do zastosowanego materiału.	Zamontować dyszę natryskową w innym rozmiarze. Patrz Wybór dyszy i ciśnienia , strona 16.
	Materiał do natryskiwania nie jest odpowiedni dla urządzenia natryskowego.	Zmienić materiał.
	Zużycie lub uszkodzenie dyszy natryskowej.	Wymienić dyszę natryskową. Patrz Montaż dyszy natryskowej , strona 19.
<p>Na nalóżonej warstwie widoczne są krople/zacieki:</p> 	Operator przemieszcza urządzenie natryskowe zbyt wolno.	Szybciej przemieszczać urządzenie natryskowe podczas natryskiwania.
	Urządzenie natryskowe znajduje się zbyt blisko natryskiwanej powierzchni.	Oddalić urządzenie natryskowe od natryskiwanej powierzchni na odległość 25 cm (10 cali).
	Spust jest wciśnięty podczas zmiany kierunku natryskiwania.	Zwalniać spust przy zmianie kierunku.
	Przełącznik (pokrętko) prędkości pracy jest w pozycji zbyt wysokiej prędkości.	Zmniejszać prędkość do uzyskania żądanej jakości warstwy.
	Zużycie lub uszkodzenie dyszy natryskowej.	Wymienić dyszę natryskową. Patrz Montaż dyszy natryskowej , strona 19.
	<p>Natryskiwana warstwa jest zbyt wąska:</p> 	Urządzenie natryskowe znajduje się zbyt blisko natryskiwanej powierzchni.
Nieodpowiednia dysza natryskowa do zastosowania i materiałów.		Zamontować dyszę natryskową w innym rozmiarze. Patrz Montaż dyszy natryskowej , strona 19.
Zużycie lub uszkodzenie dyszy natryskowej.		Wymienić dyszę natryskową. Patrz Montaż dyszy natryskowej , strona 19.

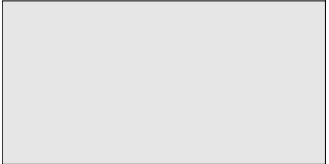
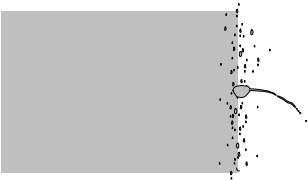
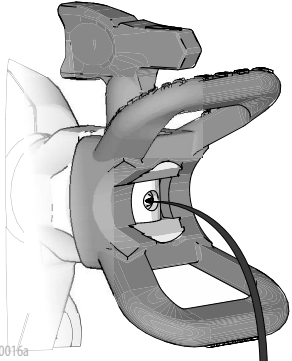
Problem	Przyczyna	Rozwiązanie
Natryskiwana warstwa jest zbyt szeroka: 	Urządzenie natryskowe znajduje się zbyt daleko od natryskiwanej powierzchni.	Przybliżyć urządzenie do powierzchni.
	Nieodpowiednia dysza natryskowa do zastosowanego materiału.	Zamontować dyszę natryskową w innym rozmiarze. Patrz Montaż dyszy natryskowej , strona 19.
Grudki farby na końcu lub na początku natryskiwanej warstwy: 	W zespole osłony dyszy natryskowej nagromadziło się zbyt dużo materiału lub dysza natryskowa jest częściowo zatkana.	Oczyszczyć osłonę dyszy natryskowej. Patrz Czyszczenie zatłkanej dyszy , strona 18.
	Nie wciśnięto dyszy natryskowej do końca w osłonę dyszy.	Patrz Montaż dyszy natryskowej , strona 19.
	Zużyta dysza natryskowa.	Wymienić dyszę natryskową. Patrz Montaż dyszy natryskowej , strona 19.
	Urządzenie natryskowe jest zabrudzone.	Przeplukać urządzenie natryskowe.
	Okres eksploatacji zaworu przedniego dobiegł końca.	Wymienić zawór przedni.
Materiał kapie lub sączy się z dyszy natryskowej po zwolnieniu spustu: 	Zużyta dysza natryskowa.	Wymienić dyszę natryskową. Patrz Montaż dyszy natryskowej , strona 19.
	Nie wciśnięto dyszy natryskowej do końca w osłonę dyszy.	Patrz Montaż dyszy natryskowej , strona 19.
Materiał wycieka dookoła osłony dyszy natryskowej lub uchwytu dyszy natryskowej.	Uszczelka dyszy natryskowej i gniazdo są uszkodzone lub nie są prawidłowo zainstalowane.	Patrz Montaż dyszy natryskowej , strona 19.

Zaawansowane rozwiązywanie problemów

Zanieczyszczenia w pompie lub pistolecie

Błyskawiczne płukanie o dużym przepływie

1. Wykonać **Czyszczenie**, strona 23.
2. Napełnić pojemnik czystą wodą po założeniu czystego filtra.
3. Włączyć blokadę spustu.
4. Odłączyć dyszę natryskową od osłony dyszy.
5. Włożyć akumulator i wykonać procedurę **Uruchamianie**, strona 14.
6. Obrócić sterowanie przepływem w położenie nr 10.
7. Skierować pistolet natryskowy do kubła na odpady i nacisnąć spust pistoletu około 10–15 razy.
8. Włączyć blokadę spustu.
9. Wymienić dyszę natryskową w osłonie dyszy.

Czyszczenie zaworów zwrotnych na wylocie pompy

UWAGA: Należy to robić TYLKO wtedy, gdy wszystkie inne próby rozwiązania problemu nie przyniosły pomyślnych rezultatów.

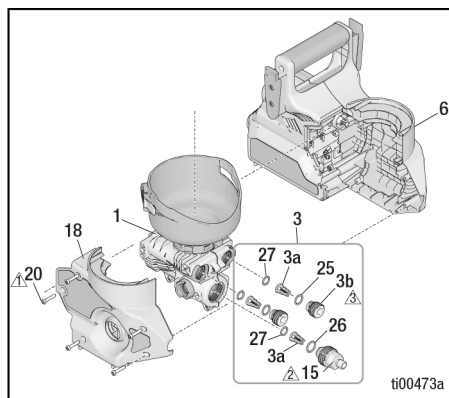

INFORMACJA

Nie używać wiertarki elektrycznej z urządzeniem natryskowym. Nieprzestrzeganie tych zaleceń spowoduje uszkodzenie gwintów.

1. Wykonać **Procedura usuwania ciśnienia**, strona 11.
2. Wymontować akumulator (24) z urządzenia natryskowego.
3. Zdemontować zespół pojemnika (10).
4. Obrócić pokrętko zalewania (12) do przodu do pozycji natryskiwania.
5. Wykręcić śrubę z łbem krzyżowym (21) z pokrętki zalewania (12) i zdjąć pokrętko.

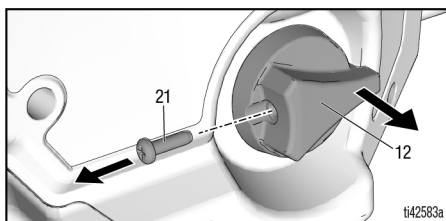

6. Odkręcić pięć śrub z łbem krzyżowym (20) z obudowy urządzenia natryskowego i zdjąć pokrywę obudowy (18).

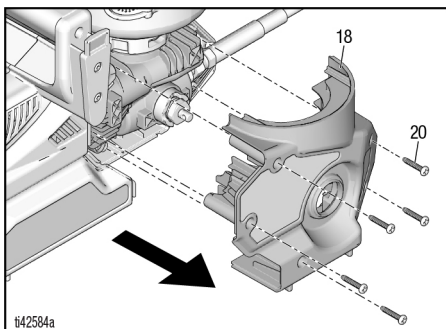

Zaawansowane rozwiązywanie problemów

7. Wyjąć zespół pompy (1) (wraz z wężem) z obudowy SmartControl (6). Odłączyć przewód uziemiający od zespołu pompy (1).

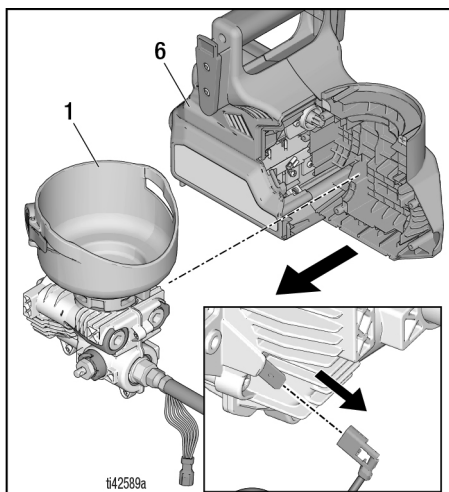

8. Odłączyć złącza elektryczne. Zdjąć wąż (22) z adaptera węża (15) za pomocą dwóch kluczy.

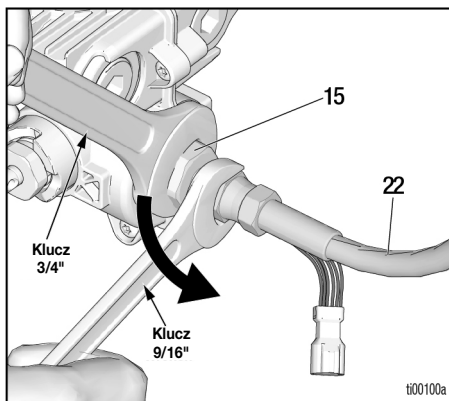

9. Wyjąć dwa korki zaworu wylotowego (3b) za pomocą klucza imbusowego 8 mm (5/16"). Zdjąć adapter węża (15) za pomocą klucza 3/4". Wymontować trzy zawory wylotowe (3a).

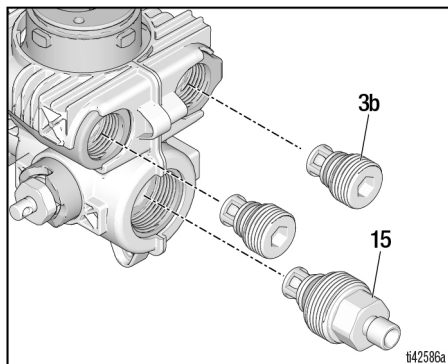

10. Oczyszczyć trzy zawory wylotowe z zanieczyszczeń. Sprawdzić, czy kulki poruszają się swobodnie po sprężynach w uchwytach.
11. Oplukać otwarte gniazda pompy pod bieżącą wodą.

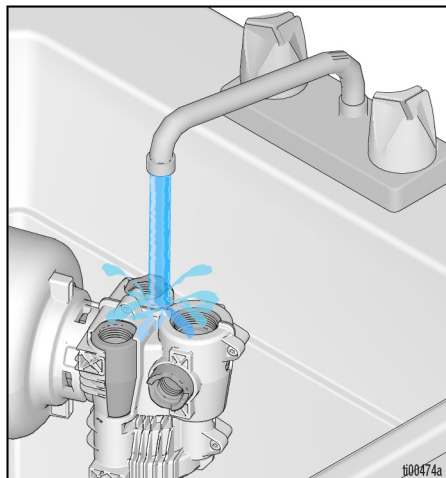

Zaawansowane rozwiązywanie problemów

12. Sprawdzić, czy uszczelki okrągłe znajdują się w gniazdach wylotowych pompy i płasko przylegają do dolnej powierzchni każdego gniazda. W razie potrzeby użyć klucza imbusowego 8 mm (5/16"), aby lekko docisnąć powierzchnię uszczelki okrągłych.

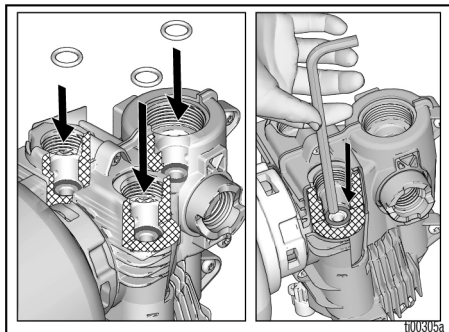

13. Zamontować dwa korki zaworu wylotowego (3b) i adapter węża (15). Założyć zatyczki wylotowe pompy, używając klucza imbusowego 8 mm lub 5/16". Dokręcić adapter węża momentem 60 in-lb. Dokręcić korki zaworu wylotowego aż do oporu (20 in-lb).

14. Za pomocą tych samych dwóch kluczy przymocować wąż (22) do adaptera węża (15) pompy (1). Podłączyć przewód uziemiający (A) do pompy. Umieścić zespół pompy (1) w obudowie SmartControl (6), upewniając się, że koło zębate pompy ząbami się z kołem zębatym silnika.

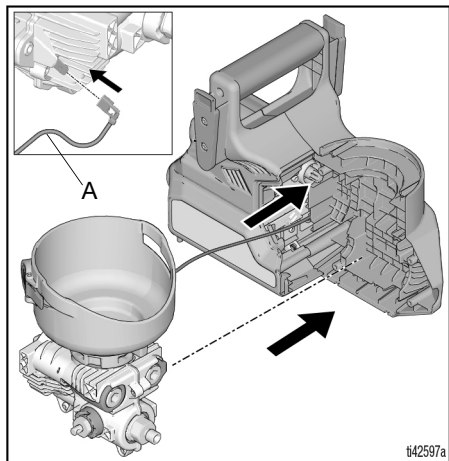

15. Podłączyć złącza elektryczne.

UWAGA: Delikatnie docisnąć złącza do siebie, utrzymując je równoległe, aż do zatrzaśnięcia.

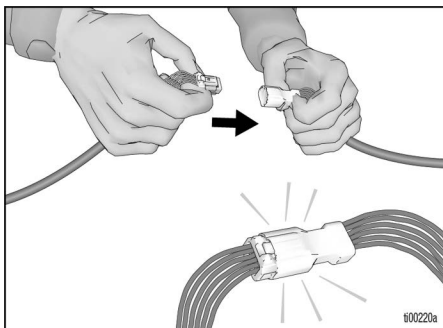

16. Przed zainstalowaniem pokrywy obudowy upewnić się, że przewody są bezpiecznie ułożone w kanałach kablowych, z dala od punktów zacisku, takich jak występy śrub, oraz między łączeniami obudowy.

INFORMACJA

Jeśli nie sprawdzi się, czy przewody znajdują się z dala od punktów zacisku, urządzenie natryskowe może przestać działać po złożeniu. Poprowadzić przewody dokładnie tak, jak pokazano poniżej.

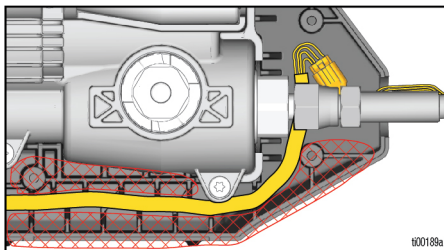

17. Zamontować nową pokrywę obudowy (18). Przykręcić, używając pięciu śrub z łbem krzyżowym (20). Informacje o momentach obrotowych można znaleźć w rozdziale **Części zamienne**, strona 38.

18. Obrócić trzpień zaworu zalewania tak, aby krzyżowy otwór w trzpieniu zaworu był ustawiony od przodu do tyłu wzdłuż urządzenia natryskowego.

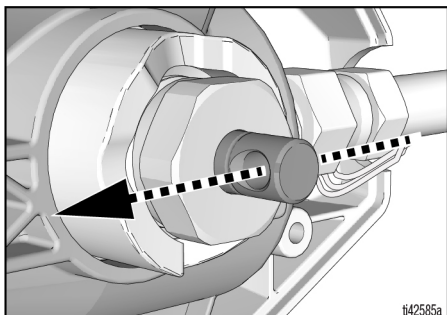

19. Zamontować pokrętkę zalewania (12) tak, aby było skierowane do przodu. Wkręcić śrubę z łbem krzyżowym (21). Informacje o momentach obrotowych można znaleźć w rozdziale **Części zamienne**, strona 38.

UWAGA: Pokrętło (12) obraca się tylko do przodu i do góry.

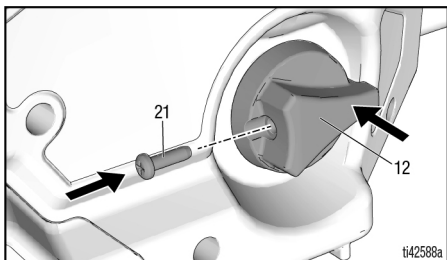

20. Po zakończeniu montażu wykonać **Weryfikacja montażu**, strona 37.

Weryfikacja montażu

Po zakończeniu montażu należy wykonać poniższe czynności, aby sprawdzić prawidłowość działania. Jeśli jeden z etapów pracy przy urządzeniu natryskowym nie powiedzie się, powtórzyć procedury naprawy urządzenia.

- Obrócić pokrętło pompy zalewania/natrysku, aby upewnić się, że obraca się do przodu do pozycji natryskiwania i w górę do pozycji pompy zalewania.
- Napełnić zespół pojemnika (10) wodą i sprawdzić zalewanie urządzenia natryskowego i natryskiwanie. Postępować zgodnie z procedurami przepłukiwania i rozpylania opisanymi w podręczniku obsługi urządzenia natryskowego.

Części zamienne

Dokręcić momentem $18 \pm 0,6$ N·m
(18 ± 5 in·lb)

Dokręcić momentem $6,2-7,3$ N·m
($55-65$ in·lb)

Dokręcić momentem $1,7-2,3$ N·m
($15-20$ in·lb)

Dokręcić momentem $11,3$ N·m
(100 in·lb)

Dokręcić momentem $1,0-1,2$ N·m
($9-11$ in·lb)

Dokręcić momentem $1,1-1,7$ N·m
($10-15$ in·lb)

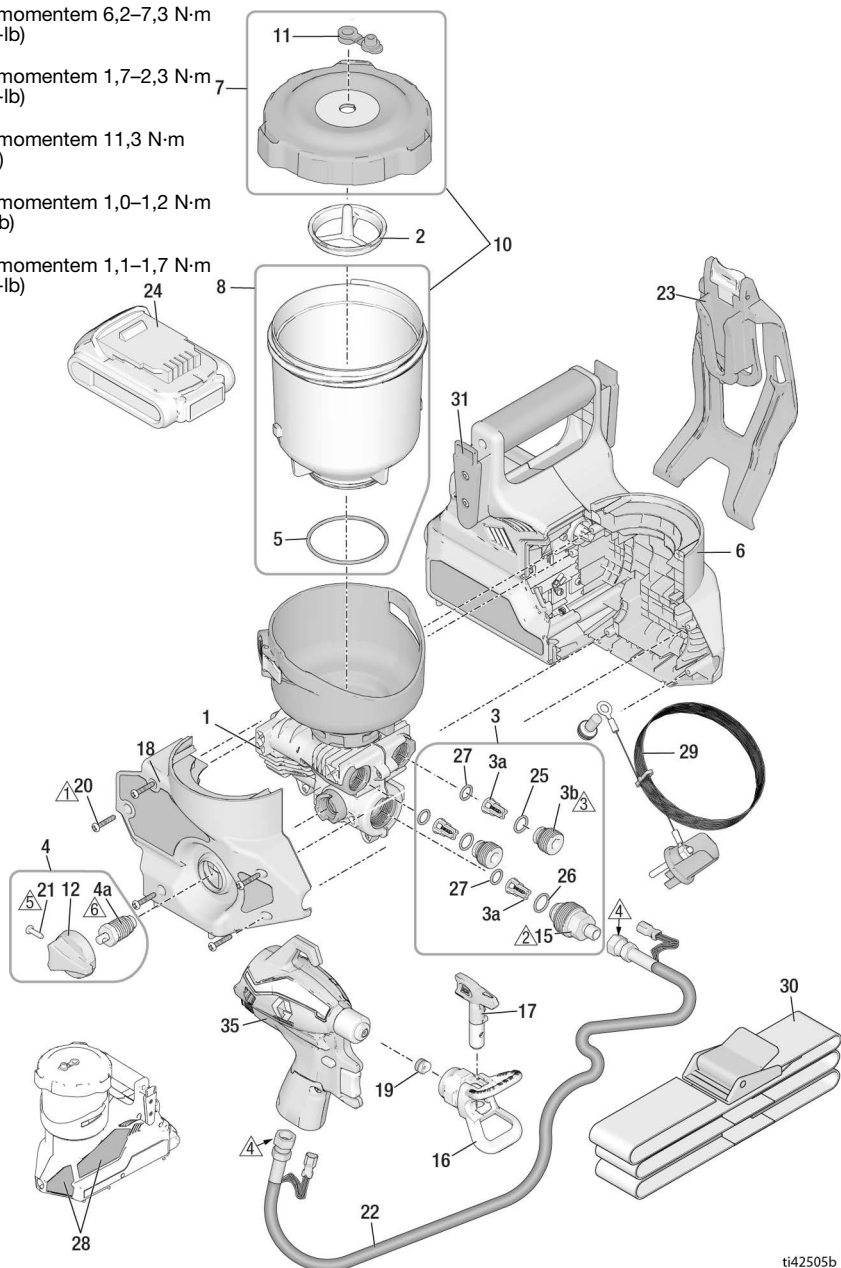

Lista części

Poz.	Zamówienie Nr części	Opis
1	18H072	Zestaw, zespół pompy zawiera elementy 3, 4
2	18H073	Zestaw, filtr, farba, 3 sztuki (czarny)
	18H074	Zestaw, filtr, bejca, 3 sztuki (niebieski)
3	18H075	Zestaw, naprawczy zaworu wylotowego zawiera 3 szt. 3a, 2 szt. 3b, 2 szt. 25, 1 szt. 26, 3 szt. 27, 1 szt. 15
3a		Zespół zaworu wylotowego
3b		Zatyczka zaworu wylotowego
4	2000079	Zawór zalewania/natryskiwania i pokrętko, zawiera elementy 4a, 12, 1 szt. 21
4a		Zawór zalewowy
5	19F703	Uszczelka okrągła
6	18H076	Zestaw, sterowanie, silnik, obudowa zawiera elementy 18, 28
7	18H077	Zestaw, pokrywa, zatyczka, etykieta
8	18H078	Zestaw, pojemnik, 32 oz. zawiera element 5
10	18H079	Zestaw, pojemnik, pokrywa, zatyczka, uszczelka okrągła, etykieta zawiera elementy 7, 8
11	18H080	ZATYCZKA, 3 szt.
12	17M882	Pokrętko zalewania
13	19F832	Śruba, typu torx
14	119236	Śruba, typu torx
15	2000209	Zestaw, adapter przewodu elastycznego
16	246215	Ośłona, dyszy natryskowej, FFLP
17	FFLP514	Dysza natryskowa
	FFLP210	Dysza natryskowa
	FFLP410	Dysza natryskowa
18	18H083	Zestaw, obudowa, drzwiczki zawiera 5 szt. 20
19	17P501	Zestaw, gniazdo dyszy, 5 szt.
20	18H096	Śruba, z łbem krzyżowym
21	128726	Śruba, z łbem krzyżowym
22	2000354	Zestaw, wąż
23	18F977	Kabura
24*		Zestaw akumulatorowy Li-ion DEWALT
	17P474	20 V 2,0 Ah — Stany Zjednoczone
	17P557	18 V 2,0 Ah — Europa/AP
	17P556	18 V 2,0 Ah — Japonia
	17P558	18 V 2,0 Ah — Australia i Nowa Zelandia
	17Y586	18 V 2,0 Ah — Korea
*		Ładowarka do akumulatora Li-ion DEWALT (nie pokazano)
	17P475	120 V — Stany Zjednoczone
	17P560	230 V — Europa/AP
	17P559	100 V — Japonia
	17P561	230 V — Australia i Nowa Zelandia
	17Y587	230 V — Korea
	17M883	Skrzynka, do przechowywania (nie pokazano)
25	17T582	Uszczelka okrągła

Części zamienne

Poz.	Zamówienie Nr części	Opis
26	2000827	Uszczelka okrągła
27	18D981	Uszczelka okrągła
---	243103	Pump Armor, 1 kwarta (nie pokazano)
28▲	18H084	Zestaw, etykiet ostrzegawczych
		Karta ostrzeżenia medycznego (nie pokazano)
▲	17R476	Angielski, hiszpański, portugalski (brazylijski)
	17A134	Angielski, chiński, koreański
	179960	Angielski, hiszpański, francuski
	17F690	Niderlandzki, niemiecki, włoski
29	18H085	Zestaw, uziemienie
30	18F891	Pasek
31	18F810	Adapter, prowadnica paska
35	18H059	Zestaw, sam pistolet, bez dyszy i osłony dyszy
37	18H126	Zestaw, uszczelka do rozpuszczalnika (ilość 5), zawiera narzędzie do demontażu/montażu
---	18H081	Zestaw, etykieta, marka, Ultra (niepokazane)
---	18H082	Zestaw, etykieta, marka, Ultimate (niepokazane)
* Akumulator i ładowarka zależą od wymagań związanych z danym krajem.		
▲ Symbole i naklejki ostrzegawcze, przywieszki i karty dostępne są bezpłatnie.		

UWAGA: Pistolet 18H059 i wąż 2000354 są przeznaczone wyłącznie do użytku z urządzeniem natryskowym QuickShot.

Części zamienne

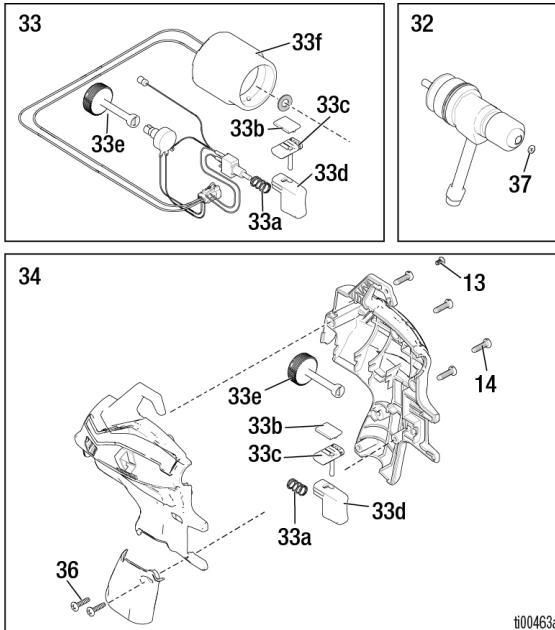
Części do napraw
rozszerzonych

Lista części

Poz.	Zamówienie Nr części	Opis
32	18H056	Zestaw, zaworu iglicowego, zawiera 1 szt. 37
33	18H057	Zestaw, elektrozawór, pojemnik, spust, przełącznik
33a		Sprężyna, pistoletu
33b		Sprężyna, tworzywo sztuczne, suwak
33c		Suwak, blokada, spust
33d		Ośłona, spust
33e		Pokrętło, regulacji
33f		Elektromagnes
34	18H058	Zestaw, obudowy pistoletu, zawiera 33a, 33b, 33c, 33d, 33e
36	19F831	Sruba, z łbem krzyżowym

Parametry techniczne

Urządzenie natryskowe Quickshot		
	Jedn. amerykańskie	Jedn. metryczne
Maksymalne ciśnienie robocze	2000 psi	14 MPa, 138 barów
Masa	6,4 lb	2,9 kg
Wymiary:		
Długość	12 cali	30,5 cm
Szerokość	6 cali	15,2 cm
Wysokość	10,5 cala	26,7 cm
Zakres temperatur przechowywania ♦❖	32° do 113°F	0° do 45°C
Zakres temperatur roboczych ✓	40° do 90°F	4° do 32°C
Zakres wilgotności przechowywania	Od 0% do 95% wilgotności względnej bez skraplania	
Poziom ciśnienia dźwięku	84,0 dBA	
Poziom mocy dźwięku †	100 LwA Rozbieżność K = 3 LwA	
Poziom drgań (mierzony zgodnie z normą ISO 5349)	Całkowita wartość wibracji $a_h = 11,5 \text{ ft/s}^2$	Całkowita wartość wibracji $a_h = 3,5 \text{ m/s}^2$
Źródło zasilania ładowarki	100–120 V AC, 50 Hz, 15 A, 1 Ø	
	230 V AC, 50 Hz, 16 A, 1 Ø	
Akumulator Napięcie zasilania (DC)	20 V MAX* 2,0 Ah Li-ion Kompaktowy zestaw akumulatorowy DEWALT	
Maksymalna średnica otworu dyszy	0,016 cala	0,41 mm

♦ Jeśli w pompie zamrze ciecze, zostanie ona uszkodzona.

❖ Części wykonane z tworzywa sztucznego mogą ulec uszkodzeniu, jeśli zostaną uderzone w warunkach niskiej temperatury.

✓ Zmiany lepkości farby w bardzo niskiej lub bardzo wysokiej temperaturze mogą mieć wpływ na działanie urządzenia natryskowego.

† Wszystkie odczyty zostały zarejestrowane w trybie natryskiwania, przy domyślnej pozycji operatora. Poziomy mocy akustycznej zostały zmierzone zgodnie z normą ISO 3744 z odległości 3,3 ft (1 m).

Standardowa gwarancja firmy Graco

Firma Graco gwarantuje, że wszystkie urządzenia wymienione w tym dokumencie, wyprodukowane przez firmę Graco i opatrzone jej nazwą, w dniu ich sprzedaży pierwotnemu nabywcy były wolne od wad materiałowych i wykonawczych. O ile firma Graco nie wystawiła specjalnej, przedłużonej lub skróconej gwarancji, produkt jest objęty dwunastomiesięczną gwarancją na naprawę lub wymianę wszystkich uszkodzonych części urządzenia, które firma Graco uzna za wadliwe. Gwarancja zachowuje ważność wyłącznie w przypadku urządzeń montowanych, obsługiwanych i utrzymywanych zgodnie z zaleceniami pisemnymi firmy Graco.

Ani gwarancja ani odpowiedzialność firmy Graco nie obejmuje przypadków ogólnego zużycia urządzenia oraz wszelkich uszkodzeń, zniszczeń lub zużycia urządzenia powstałych w wyniku niewłaściwej instalacji czy wykorzystania niezgodnego z przeznaczeniem, wytarcia elementów, korozji, niewłaściwej lub niefachowej konserwacji, zaniedbań, wypadku przy pracy, niedozwolonych manipulacji lub wymiany części na inne, nieoryginalne. Firma Graco nie ponosi także odpowiedzialności za niewłaściwe działanie urządzenia, jego zniszczenie lub zużycie spowodowane niekompatybilnością urządzenia z konstrukcjami, akcesoriami, sprzętem lub materiałami innych producentów tudzież niewłaściwą konstrukcją, instalacją, działaniem lub konserwacją tychże.

Warunkiem gwarancji jest zwrot na własny koszt reklamowanego wyposażenia do autoryzowanego dystrybutora firmy Graco w celu weryfikacji reklamowanej wady. Jeśli reklamowana wada zostanie zatwierdzona, firma Graco naprawi lub wymieni bezpłatnie wszystkie wadliwe części. Urządzenie zostanie odesłane do pierwotnego nabywcy opłaconym transportem. Jeśli kontrola wyposażenia nie ujawni wady materiałowej lub wykonawczej, za naprawę naliczone zostaną uzasadnione opłaty, które mogą obejmować koszty części, robocizny i transportu.

NINIEJSZA GWARANCJA JEST GWARANCJĄ WYŁĄCZNĄ, A JEJ WARUNKI ZNOSZA POSTANOWIENIA WSZELKICH INNYCH GWARANCJI, ZWYKŁYCH LUB DOROZUMIANYCH, Z UWZGLĘDNIENIEM, MIĘDZY INNYMI, GWARANCJI HANDLOWEJ ORAZ GWARANCJI PRZYDATNOŚCI DO OKREŚLONEGO CELU.

Wszystkie zobowiązania firmy Graco i prawa gwarancyjne nabywcy podano powyżej. Nabywca potwierdza, że nie ma prawa do żadnych innych form zadośćuczynienia (między innymi odszkodowania za przypadkowe lub wynikowe utraty zysku bądź zarobku, uszkodzenia osób lub mienia albo inne szkody zwinione lub niezawinione). Wszelkie czynności związane z dochodzeniem praw w związku z naruszeniem gwarancji należy zgłaszać w ciągu dwóch (2) lat od daty sprzedaży.

FIRMA GRACO NIE UDZIELA ŻADNEJ GWARANCJI WYRAŹNEJ LUB DOROZUMIANEJ W ODNIESIENIU DO GWARANCJI PRZYDATNOŚCI HANDLOWEJ ORAZ PRZYDATNOŚCI DO OKREŚLONEGO CELU W PRZYPADKU AKCESORIÓW, SPRZĘTU, MATERIAŁÓW I ELEMENTÓW INNYCH PRODUCENTÓW SPRZEDAWANYCH PRZEZ FIRMĘ GRACO.

Powyższe elementy i innych producentów sprzedawane przez firmę Graco (takie jak silniki elektryczne, przełączniki, wąż itp.) objęte są gwarancją ich producentów, jeśli jest udzielana. Firma Graco zapewni nabywcy pomoc w dochodzeniu roszczeń w ramach tych gwarancji.

Firma Graco w żadnym wypadku nie ponosi odpowiedzialności za szkody pośrednie, przypadkowe, specjalne lub wynikowe wynikające z dostawy wyposażenia firmy Graco bądź dostarczenia, wykonania lub użycia jakichkolwiek produktów lub innych sprzedanych towarów na skutek naruszenia umowy, gwarancji, zaniedbania ze strony firmy Graco lub innego powodu.

Informacja o firmie Graco

Najnowsze informacje na temat produktów firmy Graco znajdują się na stronie www.graco.com.

Informacje dotyczące patentów są dostępne na stronie www.graco.com/patents.

W CELU ZŁOŻENIA ZAMÓWIENIA należy skontaktować się z dystrybutorem firmy Graco lub zadzwonić pod numer 1-888-541-9788, aby znaleźć najbliższego dystrybutora.

DEWALT® i logo DEWALT są znakami handlowymi firmy DEWALT Industrial Tool Co.
i są wykorzystywane w oparciu o licencję

Wszystkie informacje przedstawione w niniejszym dokumencie w formie pisemnej i rysunkowej odpowiadają ostatnim danym produkcyjnym dostępnym w czasie publikacji. Firma Graco zastrzega sobie prawo do wprowadzania zmian bez uprzedniego powiadomienia.

Tłumaczenie instrukcji oryginalnych. This manual contains Polish. MM 3A9301

Siedziba główna firmy Graco: Minneapolis
Biura zagraniczne: Belgia, Chiny, Japonia, Korea

GRACO INC. AND SUBSIDIARIES • P.O. BOX 1441 • MINNEAPOLIS MN 55440-1441 • USA

Copyright 2022, Graco Inc. Wszystkie zakłady produkcyjne firmy Graco uzyskały certyfikat ISO 9001.

www.graco.com
Rewizja K, Czerwiec 2024