

Naudotojo vadovas



„QuickShot™“

3A9312K

LT



Svarbios saugos instrukcijos

Prieš naudodami įrangą perskaitykite visus šiame vadove, taip pat akumuliatoriaus ir įkroviklio vadove pateiktus įspėjimus ir instrukcijas. Sužinokite, kaip tinkamai valdyti ir naudoti įrangą. Išsaugokite šias instrukcijas.



Svarbi medicinos informacija

Perskaitykite su pistoletu pateiktą medicinos įspėjimo kortelę. Joje pateikta informacija gydytojui sužalojimo nuo injekcijos atveju. Turėkite kortelę su savimi, kai dirbate su prietaisu.

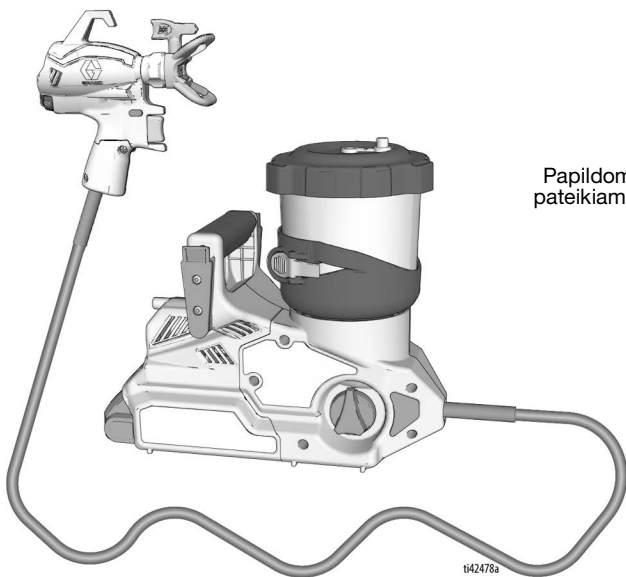

Papildomos vadovo kalbos pateikiamos www.graco.com

ti42478a

POWERED BY

DEWALT







*Kilnojamas purkštuvus tik architektūriniams dažams ir dangoms.
Nepatvirtinta naudoti sprogioje aplinkoje arba pavojingose vietose.
Skirta naudoti tik profesionaliai.*

PROVEN QUALITY. LEADING TECHNOLOGY.

Turinys

Modeliai	3
Susiję vadovai	3
Svarbi informacija dėl įžeminimo	4
Įspėjimai	5
Susipažinkite su purkštuvu	8
Susipažinkite su valdikliais	9
Įžeminimo instrukcijos	10
(aliejinės ar degios medžiagos)	10
Indai	10
Parengimas	11
Purkštuvu paruošimas	12
Diržo paruošimas	13
Pradžia	14
Purškimas	16
Srauto valdiklis	16
Antgalio ir slėgio pasirinkimas	16
Purkštuvu antgalio nukreipimas	16
Purškimo būdai	17
Purškimo pistoleto nukreipimas	17
Gaiduko spaudimo laikas	17
Padengimo purškiant kokybė	17
Užsikimšusio antgalio valymas	18
Purkštuvu antgalio montavimas	19
Indo papildymas	20
Purškimo pristabdymas	22
Išvalymas	23
Purkštuvu valymas	23
Laikymas	27
Nuorodos	28
Valymo skysčio suderinamumas	28
Perdirbimas ir šalinimas	29
Gaminio naudojimo pabaiga	29
Trikčių aptikimas	30
Išplėstinis trikčių šalinimas	34
Nešvarumai siurblyje arba pistolete	34
Mazgo patikrinimas	37
Atsarginės dalys	38
Dalių sąrašas	39
Atsarginės dalys	41
Išplėstinės remonto dalys	41
Techninės specifikacijos	42
„Graco“ standartinė garantija	43

Modeliai

Patvirtinimai	Modelis	Purkštuvu pavadinimas	Įkroviklio įtampa	Antgalio rūšis	Antgalio dydis
 Intertek 110474 Sertifikuota pagal CAN/CSA C22.2 Nr. 68 Atitinka UL 1450	20B473	„Ultra QuickShot“ NA	120 V	FFLPxxx	0,008–0,016 col. (0,20–0,41 mm)
	826308	„Ultimate QuickShot“ NA“	120 V		
	20B476	„Ultra QuickShot“	230 V Vidurio ir Rytų Europa		
	20B477	„Ultra QuickShot Japan“	100 V		
	20B478	„Ultra QuickShot Korean“	230 V		
	20B479	„Ultra QuickShot“ ANZ	230 V		
	20B475	„Ultra QuickShot“ Jungtinė Karalystė	230 V		

Didžiausias darbinis slėgis: 2000 psi (138 barai, 14 MPa)

Suderinama su toliau nurodytais „DeWALT“
akumuliatoriais: DCB183 ir DCB203.

Vaizdo įrašas apie naudojimą

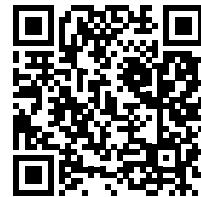

graco.com/quickshotsupport

Susiję vadovai



Instrukcija anglų k.	Aprašas
	„DeWALT“ įkroviklio vadovas

Svarbi informacija dėl įžeminimo

Tolesnė informacija skirta padėti jums suprasti, kada reikia naudoti su jūsų purkštuvu tiekiamą įžeminimo laidą.

Perskaitykite visą ant medžiagos talpyklos pateiktą informaciją, kad nustatytumėte, ar ji yra aliejinė, ar degi. Paprašykite saugos duomenų lapo (SDL) iš savo tiekėjo. Talpyklos etiketėje ir MSDL aiškinamas medžiagos turinys ir nurodomos su ja susijusios konkrečios atsargumo priemonės.

Dažus, gruntus ir valymo medžiagas paprastai galima priskirti vienam iš toliau nurodytų **3 pagrindinių tipų**:

Ar reikalingas įžeminimo laidas ir kištukas?	Medžiagos tipas
Ne	VANDENINĖS: talpyklos etiketėje turi būti nurodyta, kad medžiagą galima išvalyti vandeniu su muilu.
Taip 	ALIEJINĖ: Talpyklos etiketėje turi būti nurodyta, kad medžiaga yra DEGI ir kad ją galima išvalyti vaist spiritu arba nedegiu dažų skiedikliu. Aliejines medžiagas naudokite lauke arba gerai vėdinamose patalpose, į kurias patenka gryno oro. Žr. saugos įspėjimus šiame vadove. Naudodami šio tipo medžiagą laikykitės įžeminimo instrukcijos , 10 puslapis.
Taip 	DEGI: šio tipo medžiagoje yra degių tirpiklių, kaip antai ksileno, tolueno, žibalo, metiletilketono, politūros skiediklio, acetono, alkoholio denatūrato ir terpentino. Talpyklos etiketėje turi būti nurodyta, kad ši medžiaga yra DEGI. Degias medžiagas naudokite lauke arba gerai vėdinamose vietose, į kurias patenka gryno oro. Naudodami šio tipo medžiagą laikykitės įžeminimo instrukcijos , 10 puslapis.

Ispėjimai

Toliau aprašyti įspėjimai susiję su šios įrangos paruošimu, naudojimu, įžeminimu, priežiūra ir remontu. Bendrieji įspėjimai pažymėti šauktukais, o su atskiromis procedūromis susiję pavojai – pavojaus ženklais. Pamatę šiuos simbolius instrukcijoje arba įspėjamosiose etiketėse, vadovaukitės šiais įspėjimais. Su gaminiu susiję specifiniai pavojaus simboliai ir įspėjimai, nepateikti šiame skirsnyje, gali pasirodyti šio vadovo tekste, kur jie yra taikomi.

ĮSPĖJIMAS



GAISRO IR SPROGIMO PAVOJUS

Degūs tirpiklio ir dažų garai darbo vietoje gali užsidegti arba sprogti.

Kad išvengtumėte gaisro ar sprogimo, laikykitės toliau pateiktų reikalavimų.

- Nepurškite degių ar lengvai užsidegančių medžiagų šalia atviros liepsnos ar ugnies šaltinių, pvz., cigarečių, išorinių variklių ir elektros įrangos.
- Nenaudokite dažų ar tirpiklių, kuriuose yra halogenintų angliavandenilių.
- Vietą, kurioje purškiate, gerai vėdinkite. Purškimo vietoje turi būti užtikrintas geras šviežio, judančio oro tiekimas.
- Purkštuvas sukelia kibirkštis. Kai purškiate, skalaujate, valote ar atliekate priežiūrą, siurblio mechanizmą laikykite gerai vėdinamoje vietoje. Nepurškite siurblio mechanizmo.
- Nerūkykite purškimo vietoje ar nepurškite ten, kur yra kibirkščių arba liepsna.
- Purškimo vietoje nejunkite apšvietimo jungiklių, variklių ar panašių kibirkštis sukeliančių įrenginių.
- Užtikrinkite, kad vieta būtų švari, nelaikykite joje dažų ar tirpiklių talpyklų, skudurėlių ir kitų degių medžiagų.
- Susipažinkite su purškiamų dažų ar tirpiklių sudėtimi. Perskaitykite visus medžiagos saugos duomenų lapus (MSDL) ir talpyklų etiketes, pateiktas su dažais ir tirpikliais. Laikykitės dažų ir tirpiklių gamintojų pateiktų saugos instrukcijų.
- Darbo vietoje turi būti veikiantis gesintuvas.

Aliejinės ar degios medžiagos

Įrenginiu tekantys dažai ar tirpikliai gali sukelti statinės elektros kaupimąsi.

Esant dažų ar tirpiklių garams statinė elektra sukelia gaisro arba sprogimo riziką.

Kad išvengtumėte gaisro ar sprogimo naudodami aliejines ar degias medžiagas:

- Prijunkite įžeminimo laidą ir kištuką prie tinkamo įžeminimo.
- Jeigu vyksta statinis kibirkščiavimas ar jaučiate statinį krūvį, nedelsdami sustabdykite procesą. Nenaudokite purkštuvo, kol nenustatysite ir nepašalinsite šių reiškinų priežasties.
- Norint apsisaugoti nuo statinės iškvovos ir kibirkščių, visos purškimo sistemos dalys, tokios kaip siurblys, žarnos mechanizmas, purškimo pistoletas ir objektai, esantys purškimo vietoje ar aplink ją, turi būti tinkamai įžeminti. Naudokite „Graco“ laidžias ar įžemintas aukšto slėgio beores purkštuvo žarnas. Laikykitės **įžeminimo instrukcijos**, 10 puslapis.
- Kad būtų išvengta statinės iškvovos, patikrinkite, ar visos talpyklos ir surinkimo sistemos yra įžemintos. Nenaudokite indo įdėklų, jeigu jie nėra antistatiniai arba laidūs.

ĮSPĖJIMAS



PATEKIMO PO ODA PAVOJUS

Didelio slėgio purškimo įrenginys gali į kūną įšvirkšti toksinų ir sukelti sunkų sužalojimą, dėl kurio galima netekti galūnės. Tokiu atveju **nedelsdami kreipkitės į chirurgą**.



- Purkštuvu nenukreipkite ir nepurškite į žmones ar gyvūnus.
- Rankas ir kitas kūno dalis laikykite toliau nuo išleidimo angos. Pavyzdžiui, jokia kūno dalimi nemėginkite sustabdyti nuotėkio.
- Visada naudokite purkštuvu antgalio apsaugą. Nepurškite be purkštuvu antgalio apsaugos.
- Naudokite „Graco“ purkštuvu antgalius.
- Purkštuvų antgalius valykite ir keiskite atsargiai. Jei purškimo metu užsikemša purkštuvu antgalis, vadovaukitės **Slėgio išleidimo procedūra**, kad prieš nuimdami purkštuvu antgalį norėdami valyti išjungtumėte prietaisą ir sumažintumėte slėgį.
- Išjungus maitinimą, įrenginyje lieka slėgis. Nepalikite neprižiūrimo įrenginio įjungto arba veikiamo slėgio. Kai įrenginys neprižiūrimas arba nenaudojamas, taip pat prieš atlikdami dalių priežiūrą, valymą ar jas nuimdami, atlikite **slėgio sumažinimo procedūrą**.
- Patikrinkite žarnas ir dalis, ar jos nepažeistos. Pakeiskite pažeistas žarnas ir dalis.
- Ši sistema gali sukurti 2000 psi (138 barai; 13,8 MPa) slėgį. Naudokite „Graco“ dalis ar priedus, kurių vardiniai duomenys yra bent 2000 psi (138 barai; 13,8 MPa).
- Kai nepurškiate, turi būti įjungtas gaiduko saugiklis. Patikrinkite, ar gaiduko saugiklis tinkamai veikia.
- Prieš naudodami prietaisą patikrinkite, ar saugiai sutvirtintos visos jungtys.
- Sužinokite, kaip greitai sustabdyti prietaisą ir panaikinti slėgį. Nuodugnai susipažinkite su valdikliais.







PAVOJUS DĖL NETINKAMO ĮRENGINIO NAUDOJIMO

Netinkamai naudodami galite žūti arba sunkiai susižaloti.



- Dažydami būtinai mūvėkite tinkamas pirštines, dėvėkite akių apsaugos priemones ir respiratorių arba kaukę.
- Nenaudokite ir nepurškite, jei šalia yra vaikų. Stebėkite, kad prie įrenginio neprieitų vaikai.
- Neužsimokite per plačiai, nestovėkite ant nestabilaus paviršiaus. Visada tvirtai stovėkite ant kojų, kad išlaikytumėte pusiausvyrą.
- Būkite budrūs ir stebėkite, ką darote.
- Nenaudokite prietaiso, jei esate pavargę, paveikti vaistų ar alkoholio.
- Neužlenkite arba per daug stipriai nesulenkite žarnos.
- Neviršykite „Graco“ nustatytų žarnos leistinų temperatūros arba slėgio ribų.
- Netraukite arba nekelkite įrenginio suėmę už žarnos.
- Nebandykite keisti ar perdirbti įrenginio. Pakeitimas ar perdirbimas gali anuliuoti atitikties patvirtinimą ir kelti pavojų saugai.
- Įsitinkinkite, ar visa įranga įvertinti ir patvirtinta kaip tinkama aplinkai, kurioje ją naudojate.

⚠️ ĮSPĖJIMAS

	<p>AUKŠTO SLĖGIO VEIKIAMŲ ALIUMINIO DALIŲ PAVOJUS</p> <p>Su aliuminiu nesuderinamų skysčių naudojimas didelio slėgio įrenginyje gali sukelti pavojingą cheminę reakciją, o įrenginys gali sulūžti. Šio įspėjimo nesilaikymas gali baigtis mirtimi, sunkiu sužalojimu ar nuosavybės sugadinimu.</p> <ul style="list-style-type: none"> • Nenaudokite 1,1,1-trichloretano, metileno chlorido, kitų halogenintų angliavandenilių tirpiklių ar skysčių, kuriuose yra šių tirpiklių. • Nenaudokite chlorkalkių. • Daugelio kitų skysčių sudėtyje gali būti cheminių medžiagų, kurios gali reaguoti su aliuminiu. Dėl suderinamumo susisiekite su medžiagos tiekėju.
 	<p>AKUMULATORIAUS IR ĮKROVIKLIO NESUDERINAMUMO PAVOJUS</p> <ul style="list-style-type: none"> • Naudokite tik DEWALT 18 V arba 20 V akumulatorius ir akumulatoriaus įkroviklius su šiuo prietaisu. • PERSKAITYKITE VISUS NURODYMUS, kurie pridedami prie prietaiso, dėl saugos ir „DEWALT“ akumuliatorių ir akumuliatorių įkroviklių naudojimo. • Neplaukite ir nepurškite nieko ant akumuliatoriaus. • Nevalykite akumuliatoriaus niekuo kitu, o vien vandeniu sudrėkinta šluoste.
	<p>NUODINGŲ SKYSČIŲ ARBA GARŲ PAVOJUS</p> <p>Patekę į akis ar ant odos, įkvėpti ar nuryti nuodingi skysčiai arba garai gali sukelti sunkius, net mirtinus sužalojimus.</p> <ul style="list-style-type: none"> • Perskaitykite saugos duomenų lapus (SDL), kad sužinotumėte, kokius konkrečius pavojus kelia jūsų naudojami skysčiai. • Pavojingą skystį laikykite tik jam skirtoje talpykloje ir išpilkite tik laikydamiesi galiojančių nurodymų.
	<p>ASMENŲ APSAUGOS PRIEMONĖS</p> <p>Darbo zonoje naudokite apsaugos priemones, kad apsisaugotumėte nuo sunkių sužalojimų, įskaitant akių sužalojimą, klausos netekimą, toksiškų dūmų įkvėpimą ir nudegimą. Kai kurios iš tokių apsaugos priemonių nurodytos toliau.</p> <ul style="list-style-type: none"> • Akių ir klausos apsaugos priemonės. • Respiratoriai, apsauginiai drabužiai ir pirštinės, kuriuos rekomenduoja skysčio ir tirpiklio gamintojas.

Susipažinkite su purkštuvu

Susipažinkite su purkštuvu

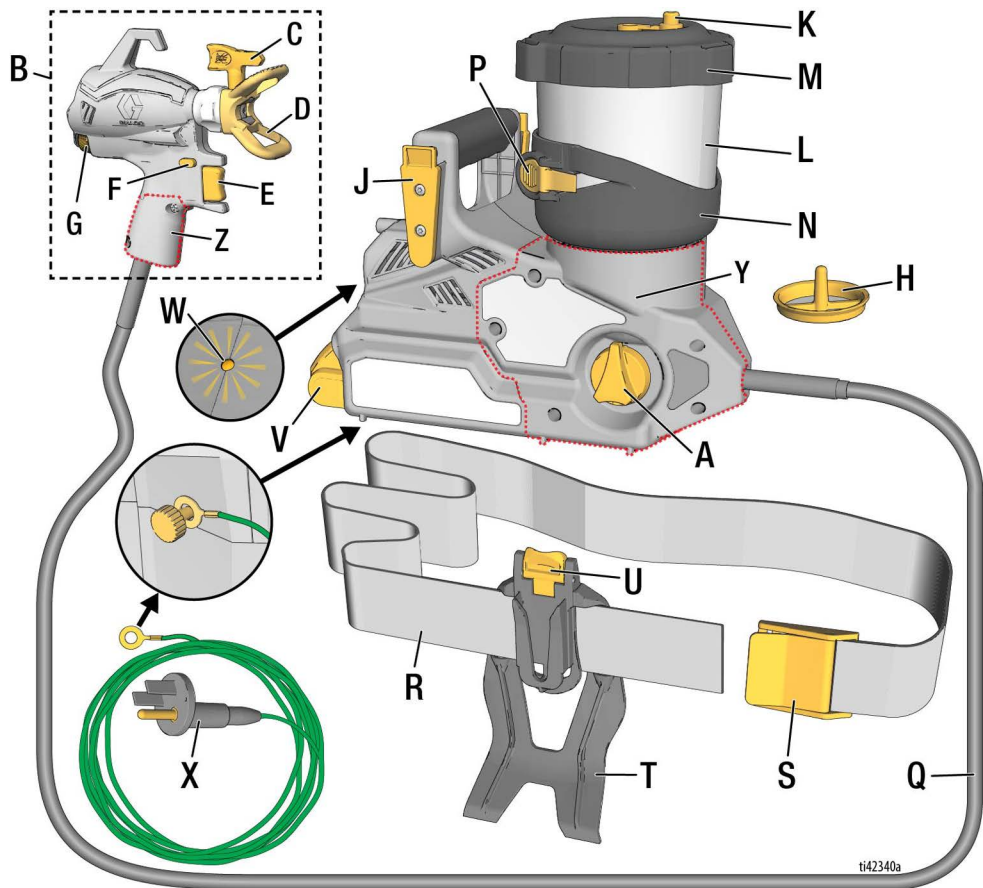

A	Pripildymo rankenėlė
B	Purškimo pistoletas
C	Purkštuvu antgalis (pridėti 2)
D	Purkštuvu antgalio apsauga
E	Gaidukas
F	Gaiduko saugiklis
G	Srauto valdiklis
H	Siurblio filtras (pridėti 2)
J	Diržo spaustukas (ant purkštuvu)
K	Sandėliavimo kištukas (pridėti 2)
L	Indas
M	Indo dangtelis
N	Indo atrama

P	Indo atlaisvinimo svirtis
Q	Žarna
R	Diržas
S	Diržo sagtis
T	Diržo dėklas
U	Dėklo atlaisvinimo spaustukas
V	Akumuliatorius
W	Diagnostinė lemputė
X	Įžeminimo laidas ir kištukas
Y	„ProConnect“ lengvos prieigos sklendė, purkštuvu
Z	„ProConnect“ lengvos prieigos sklendė, pistoletas

Susipažinkite su valdikliais

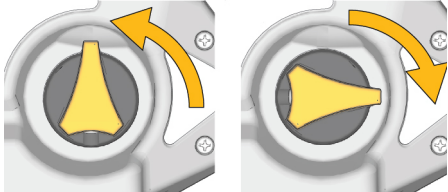
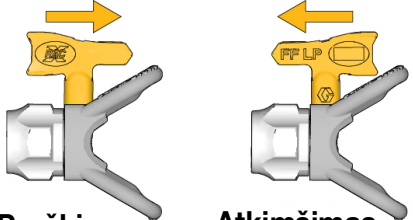
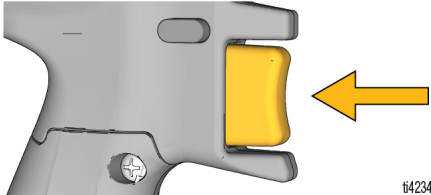
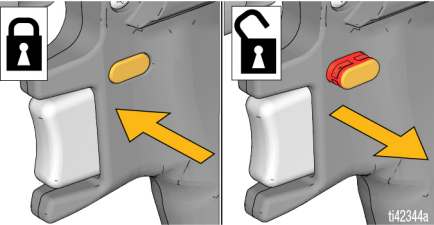
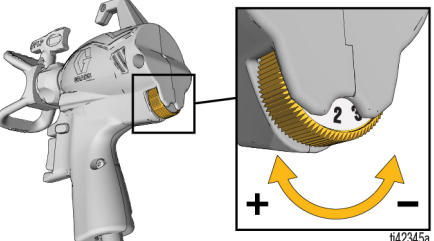
 <p>Pripildymas Purškimas <small>ti42341a</small></p>	<p>Pripildymo rankenėlė Pripildymo rankenėlė nukreipia skystį į indą arba purkštuvą antgalį. Pildant ji naudojama prapūsti orui per siurblių. Jūsų purkštuvą nepurkš, jeigu siurblyje bus oro.</p> <p>Pildydami purkštuvą arba norėdami sumažinti slėgį sistemoje, pasukite pripildymo rankenėlę į padėtį PRIME (pripildymas).</p> <p>Tam, kad skystis būtų purškiamas, pripildymo rankenėlę pasukite į priekį, į padėtį SPRAY (purškimas).</p>
 <p>Purškimas Atkimšimas <small>ti42342a</small></p>	<p>Purkštuvų antgalis</p> <p>Purkštuvų antgalis yra beorio purškimo technologijos pagrindas. Aukšto slėgio dažai, įsiurbiami per labai mažą angą purškimo antgalyje, išeina kaip purškimas.</p> <p>Purkštuvų antgalis gali būti apsuktas, kad būtų galima greitai išvalyti užsikimšimą.</p>
 <p><small>ti42343a</small></p>	<p>Gaidukas</p> <p>Gaiduku valdomas purkštuvas.</p>
 <p><small>ti42344a</small></p>	<p>Gaiduko saugiklis</p> <p>Ijungus gaiduko saugiklį, purškimo pistoletu purkšti negalima, o jį išjungus – purkšti galima. Kai gaiduko saugiklis yra įjungtas, ant gaiduko saugiklio raudonos žymės nesimato. Kai nepurškiate, įjunkite gaiduko saugiklį.</p>
 <p><small>ti42345a</small></p>	<p>Srauto valdiklis</p> <p>Srauto valdikliu galima didinti arba mažinti purškimo greitį.</p>

Įžeminimo instrukcijos

Įžeminimo instrukcijos (aliejinės ar degios medžiagos)



Siekiant sumažinti statinių kibirkščių riziką, įrenginį būtina įžeminti. Statinės kibirkštys gali uždegti garus arba sukelti sprogimą. Tinkamai įžeminant įrengiamas laidas, kuriuo gali nutekėti elektros srovė.

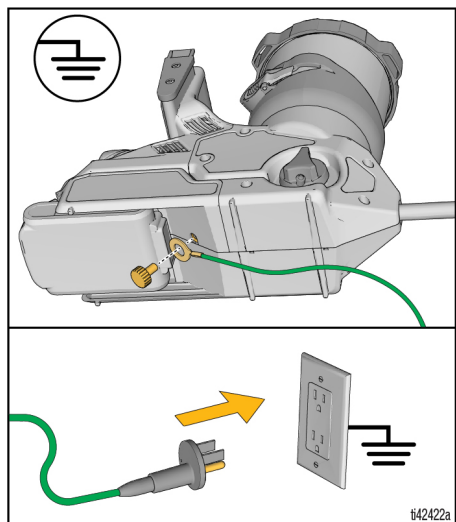

Purkštuvė įrengtas įžeminimo laidas ir kištukas. Purškiant aliejinės ar degios medžiagas arba skalaujant kištukas turi būti įjungtas į tinkamai įžemintą elektros lizdą, žr. **Svarbi informacija dėl įžeminimo**, 4 puslapis. Prijungdami įžeminimo laidą ir kištuką, purkštuvą patraukite toliau nuo purškiamos srities.

Jei įžeminimo laidas yra per trumpas įžemintam elektros lizdui pasiekti, kištukui ir lizdai sujungti naudokite 3 gijų įžemintą ilginamąjį laidą.

Indai

Aliejiniai arba degūs skysčiai:

vadovaukitės vietos kodeksais ir taisyklėmis. Naudokite tik laidžius metalinius indus, padėtus ant įžeminto paviršiaus, pvz., betono.

Nedėkite indo ant nelaidaus paviršiaus, pvz., popieriaus ar kartono, kuris trukdo tolygiai įžeminti.

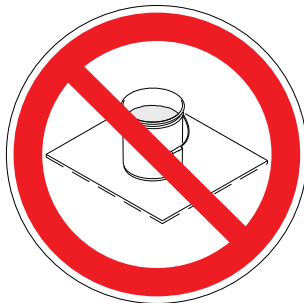

Visada įžeminkite metalinį indą: prijunkite įžeminimo laidą prie indo. Vieną galą prispauskite prie indo, kitą – prie faktinės įžeminimo vietos, pvz., vandens čiaupo.

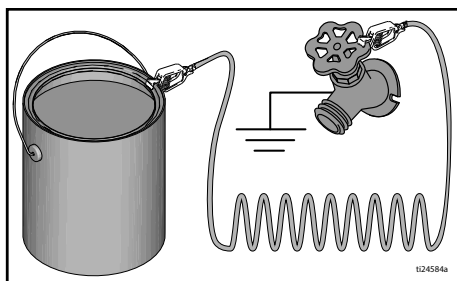

Parengimas

Slėgio išleidimo procedūra



Pamatę šį simbolį vykdykite slėgio išleidimo procedūrą.



Šis įrenginys veikia slėgis, kol jis sumažinamas ranka. Norėdami išvengti sukeltų didelio slėgio veikiamo skysčio sunkių sužalojimų, tokių kaip injekcija po oda ar skysčio taškymosi, laikykitės slėgio sumažinimo procedūros, kai baigiate purkšti ir prieš valydami, tikrindami, gabendami ar remontuodami įrenginį.

1. Pasukite pripildymo rankenėlę į padėtį PRIME (pripildymas), kad sumažintumėte slėgį sistemoje.

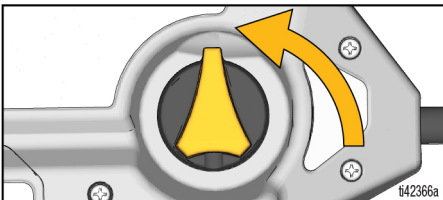

2. Tvirtai laikykite metalinę antgalio apsaugos veržlę prie įžeminto metalinio indo. Purškimo pistoletą nutaikykite į indą, atlaisvinkite gaiduko saugiklį ir nuspauskite purškimo pistoleto gaiduką, kad išleistumėte slėgį.

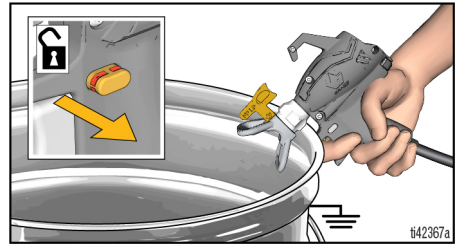

PASTABA. Palikite pripildymo rankenėlę padėtyje PRIME (pripildymas), kol būsite pasiruošę vėl purkšti.

Purkštuvu paruošimas



Degūs garai (pvz., tirpiklio ir dažų garai) darbo vietoje gali užsidegti ar sprogti.

Žiūrėkite **Įžeminimo instrukcijas**, 10 puslapis.

Nepurkškite degių ar sprogių skysčių uždarame plote. Purškiant degias arba sprogas medžiagas:

- Pildydami visą purkštuvą nuneškite į gerai vėdinamą patalpą toliau nuo degiųjų medžiagų, pvz., dažų ir tirpiklių.
- Tarp papildomų medžiagos talpas laikykite uždarytas.

Jeigu purškiate **aliejinę arba degias** medžiagas, žr. skyrių **Valymo skysčio suderinamumas**, 28 puslapis, ir laikykitės **Įžeminimo instrukcijos**, 10 puslapis.

PASTABA. Prieš pripildant indą, rekomenduojama visada išfiltruoti dažus.

1. Įjunkite gaiduko saugiklį. Pripildymo rankenėlę pasukite į padėtį **PRIME** (pripildymas).
2. Nuo indo nuimkite indo dangtelį.

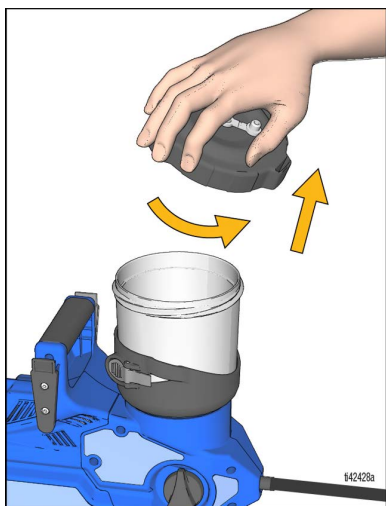

3. Patikrinkite, ar indo apačioje, ties siurblio įėja yra įdėtas švarus siurblio filtras. Purkšdami dažus naudokite juodą filtrą, o purkšdami beičą ir skiedimo medžiagas – mėlyną filtrą.

PASTABA. Jeigu siurblio filtras yra nešvarus arba užsikimšęs, purkštuvus prastai veiks arba bus nuotėkis.

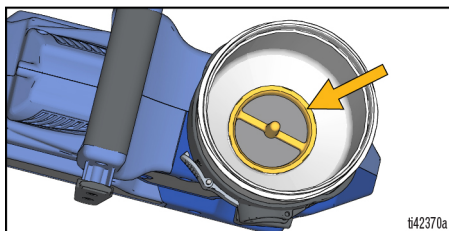

4. Pripildykite indą dažų ir vėl uždėkite indo dangtelį.

PASTABA. NEPURTYKITE medžiagų, kurias naudosite su šiuo purkštuvu. Purtant į kai kuriuos apdailos lakus ir emalį gali patekti oro, galinčio pakenkti purkštuvui. Išmaišykite medžiagą arba žiūrėkite purškiamos medžiagos gamintojo rekomendacijas.

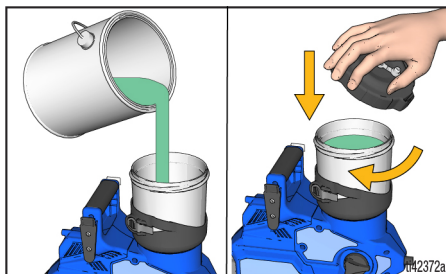

PASTABA. Sandėliavimo kištuko ant indo dangtelio naudojimas yra pasirinktinis. Purškiant sandėliavimo kištukas turi būti atidarytas, siekiant išvengti oro kamščio ir nuotėkio susidarymo.

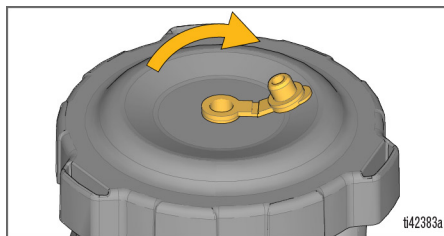

Diržo paruošimas

1. Ant diržo uždėkite diržo dėklą pagal naudotojo pageidavimus (kairėje, dešinėje arba galinėje pusėje).

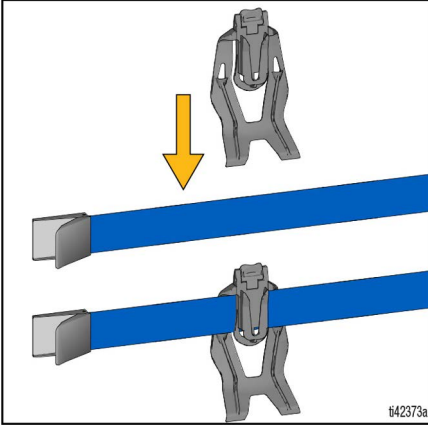

2. Prisekite diržą ant liemens ir suveržkite taip, kad jis tinkamai priglustų. Uždarykite diržo sagį.

PASTABA. Rekomenduojama diržą įtempti gana tvirtai, kad purkštuvus būtų patikimai laikomas naudojimo metu.

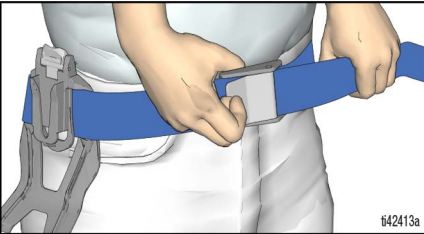

3. Purkštuvą pritvirtinkite prie diržo dėklo nukreipę pagal naudotojo pageidavimus (taip, kad žarna būtų nukreipta į priekį arba į galą).

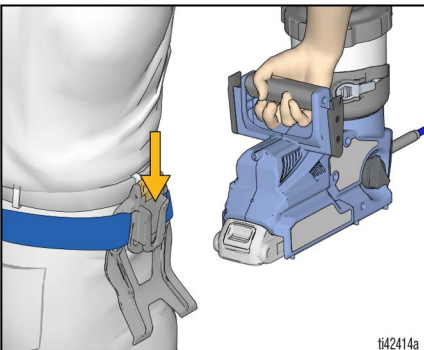

4. Purškimo pistoletas užsikabins purkštuvu išorinėje pusėje, kaip parodyta, kad rankos būtų laisvos.

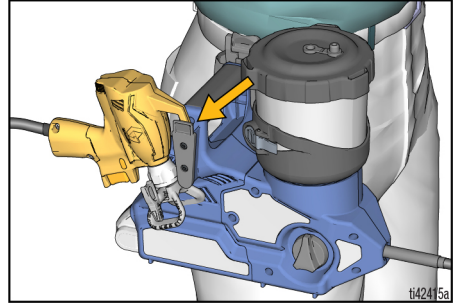

5. Norėdami purkštuvą nuimti diržo, paspauskite dėklo atlaisvinimo spausduką ir purkštuvą patraukite aukštyn.

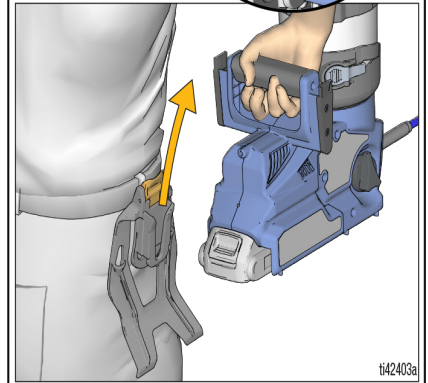
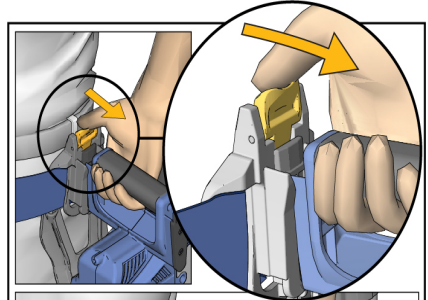

PASTABA. Per ilgą diržą galima patrumpinti žirkėmis iki norimo ilgio.

PERSPĖJIMAS

Niekada netraukite purkštuvu paėmę už žarnos. Taip darant laido jungtys purkštuvu ar purkštuvu pistolete gali būti pažeistos arba atsijungti.

Pradžia

Darbą visada pradėkite su visiškai įkrautu akumuliatoriumi. Neleiskite, kad ant akumuliatoriaus ar įkroviklio užtikštų vandens ar tirpiklių, ir nepamirškite šių dalių į vandenį ar tirpiklius. Žr. akumuliatoriaus ir įkroviklio informaciją, pateikiamą kartu su purkštuvu.



Akumuliatorių keiskite ir kraukite tik gerai vėdinamoje patalpoje, atokiau nuo degių medžiagų, pvz., dažų ir tirpiklių.

1. Išjunkite gaiduko saugiklį ir patikrinkite, ar pripildymo rankenėlė yra nukreipta į padėtį PRIME (pripildymas).

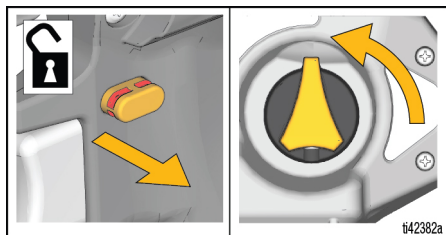

2. Purkštuvu antgalį pasukite į padėtį UNCLOG (atkimšimas).

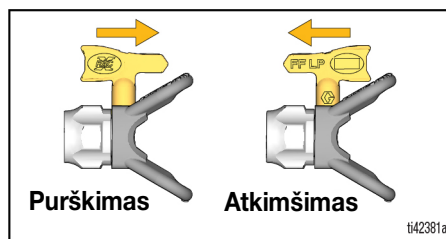

3. Įdėkite į purkštuvą visiškai įkrautą akumuliatorių.

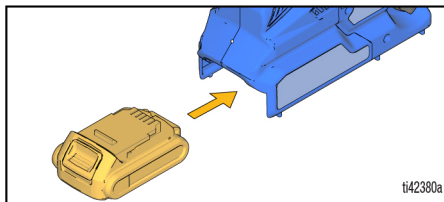

4. Patikrinkite, ar sandėliavimo kištukas yra ATIDARYTAS.

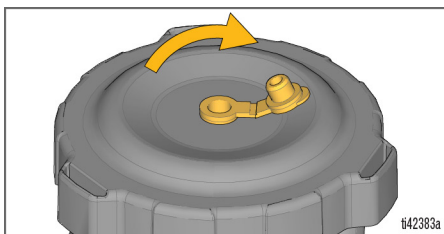

5. Norėdami pripildyti siurblių, purškimo pistoletą nukreipkite į atliekų indą ir spauskite gaiduką 10 sekundžių. Taip iš siurblio bus pašalintas oras.

PASTABA. Elektroninis purškimo pistoletas visada atidarytas, kai spaudžiamas gaidukas, kad pildymo metu būtų galima išpurkšti mažą skysčio kiekį.

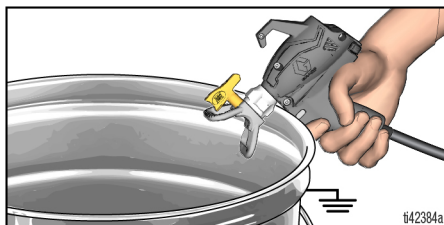

6. Pripildymo rankenėlę pasukite į priekį, į padėtį SPRAY (purškimas).

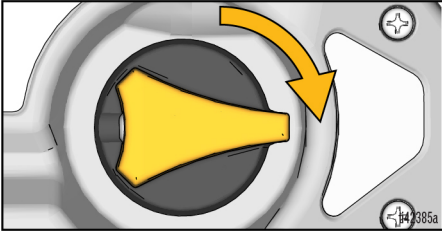

7. Norėdami pripildyti žarną ir purškimo pistoletą, purškimo pistoletą nukreipkite į atliekų indą ir gaiduką spauskite 10 sekundžių arba tol, kol pradės bėgti tolygi dažų srovė. Tokiu būdu iš žarnos ir pistoleto bus pašalintas oras (ir laikymo skystis).

PASTABA. Siekdami išvengti siurblio sugadinimų, jeigu purkštuvas nepurškia praėjus 10 sekundžių, **SUSTOKITE** ir pakartokite **PALEISTĮ**.

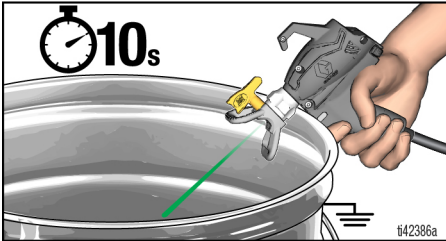

8. Purkštuvu antgalį pasukite į priekį, į padėtį SPRAY (purškimas).

Dabar esate pasirengę purkšti!

Purškimas



Prieš pradėdami purkšti, skirkite kelias minutes ir peržiūrėkite šiuos paprastus patarimus, kad jūsų darbas būtų sėkmingas.

PASTABA. Tam, kad purškimas būtų tinkamas, naudokitės tik „Graco FFLP“ antgaliais su purškimo pistoletu.

Purkšdami **aliejinę ar degią** medžiagą, vadovaukitės **įžeminimo instrukcijos**, 10 puslapis.

Srauto valdiklis

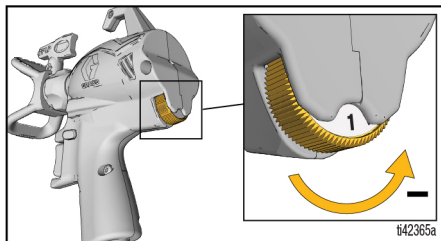

Naudojantis srauto valdikliu, galima tiksliai reguliuoti slėgį. Kad neužpurkstumėte per stipriai, pradėkite nuo mažiausios greičio reikšmės ir didinkite greitį iki mažiausios reikšmės, kuriai esant gaunamas priimtinas paviršiaus padengimas.

Antgalio ir slėgio pasirinkimas

Žr. toliau pateiktą lentelę, kurioje pateikiamos bendrosios rekomendacijos dėl purkštuvų antgalių dydžių ir srauto valdymo nustatymų medžiagoms. Tai ppat žiūrėkite gamintojo rekomendacijas ant dažų (medžiagos) indo.

	Medžiagos					
	Interjerui skirtas beicas / viršutinis sluoksnis viduje ir lauke	Nepermatomas lauko beicas	Emalis	Gruntas	Vidaus lateksiniai dažai	Lauko lateksiniai dažai
Srauto valdiklis	1 – 4	4 – 8	4 – 10	6 – 10	6 – 10	6 – 10
Antgalio angos dydis						
0,008 col. (0,20 mm)	✓	✓	✓			
0,010 col. (0,25 mm)	✓	✓	✓			
0,012 col. (0,30 mm)	✓	✓	✓			
0,014 col. (0,36 mm)		✓	✓	✓	✓	✓
0,016 col. (0,41 mm)			✓	✓	✓	✓

Purkštuvų antgalio nukreipimas



Kad išvengtumėte sunkių traumų dėl injekcijos į odą, nelaikykite rankos priešais purkštuvų antgalį arba purkštuvų antgalio apsaugą.

- Nustatykite purkštuvų antgalio apsaugą pagal norimą vertikalią arba horizontalią purškimo kryptį.

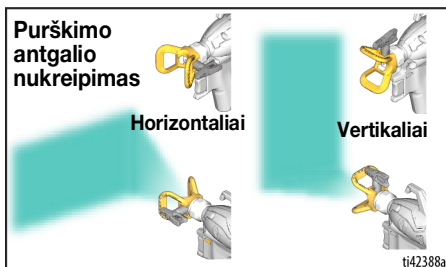

- Įjunkite gaiduko saugiklį.

Purškimo būdai

Naudodami kartono gabalėlį išbandykite šiuos pagrindinius purškimo būdus ir tik tada pradėkite purkšti ant numatyto paviršiaus.

- Purkštuvu pistoletą laikykite 12 col. (30 cm) atstumu nuo paviršiaus ir nukreipkite tiesiai į paviršių. Padengimas bus netolygus, jeigu purkštuvu pistoletą pakreipsite kampu, o ne purkšite tiesiai.
- Lankstykite riešą taip, kad purškimo pistoletą visada laikytumėte nukreipę tiesiai į purškiamą paviršių. Purškimo pistoleto srovę pakreipus kampu, paviršius padengiamas netolygiai.

PASTABA. Purškiamos medžiagos padengimas priklauso nuo to, kaip greitai judinate purkštuvą. Jeigu medžiaga pasidengia nelygiai, judate per greitai. Jeigu nuo medžiagos varva, judate per lėtai. Žr. **Trikčių aptikimas**, 30 puslapis.

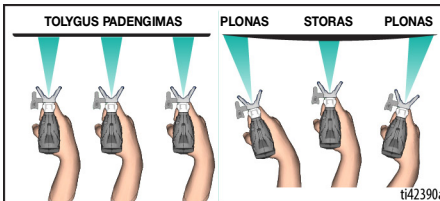
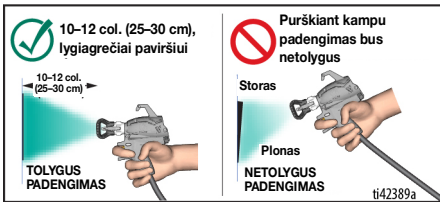

Purškimo pistoleto nukreipimas

Purškimo pistoletą nukreipkite į ankstesnės juostos apatinį kraštą taip, kad kiekviena juosta persidengtų 50 %.

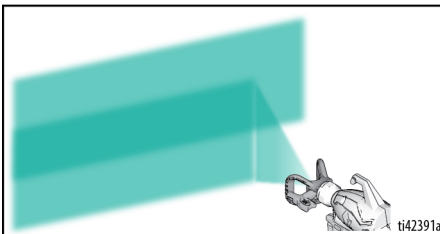

Gaiduko spaudimo laikas

Pradėdami juostą gaiduką paspauskite. Prieš baigdami juostą gaiduką atleiskite. Kai gaidukas paspaudžiamas ir atleidžiamas, purškimo pistoletas turi judėti.

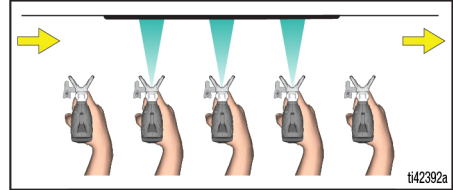

Padengimo purškiant kokybė

Geras purškimo padengimas tolygiai pasiskirsto ant dažomo paviršiaus.

- Purškiami dažai turi būti gerai išskaidyti (tolygiai paskirstyti, be tarpų pakraščiuose).

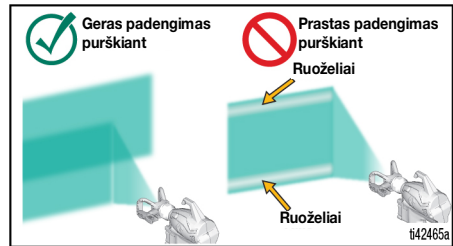



Jeigu tarpai lieka purškiant didžiausiu slėgiu:

- Purkštuvu antgalis gali būti susidėvėjęs. Žr. **Antgalio ir slėgio pasirinkimas**, 16 puslapis.
- Gali būti reikalingas mažesnis purkštuvu antgalis.
- Gali tekti atskiesti medžiagą. Vykdykite gamintojo rekomendacijas.

Purškimas

Užsikimšusio antgalio valymas

				
<p>Kad išvengtumėte sunkių traumų dėl injekcijos į odą, nelaikykite rankos priešais purkštuvo antgalį arba purkštuvo antgalio apsaugą.</p>				

1. Atleiskite gaiduką. Įjunkite gaiduko saugiklį. Purkštuvo antgalį pasukite į padėtį UNCLOG (purškimas). Atlaisvinkite gaiduko saugiklį. Nukreipkite purškimo pistoletą į atliekų indą, kad pašalintumėte užsikimšimą.

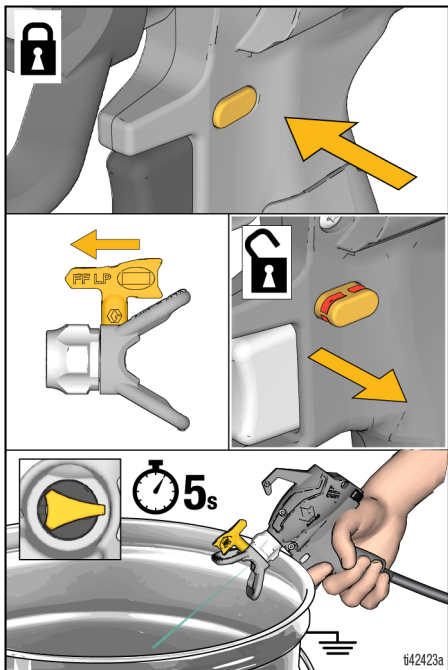

2. Įjunkite gaiduko saugiklį. Sugrąžinkite purkštuvo antgalį į padėtį SPRAY (purškimas). Atlaisvinkite gaiduko saugiklį ir purškite toliau.

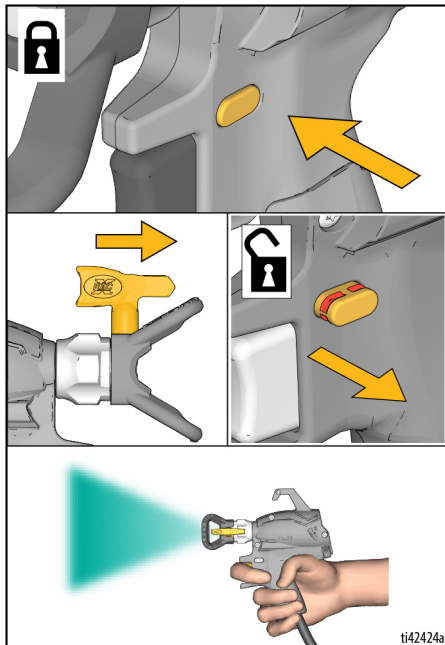

PASTABA. Jeigu purkštuvo antgalis vis dar užsikimšęs, pakartokite nuo 1 iki 2 veiksmo, srauto valdiklį nustatę ties 10. Jeigu vis dar užsikimšęs, galbūt reikės pakeisti purkštuvo antgalį.

Purkštuvu antgalio montavimas



Montuodami ar nuimdami purkštuvu antgalį ir antgalio apsaugą, kad išvengtumėte sunkių traumų dėl injekcijos į odą, nelaikykite rankos priešais purkštuvu antgalį.

PASTABA. Tam, kad purškimas būtų tinkamas, naudokitės tik „Graco FFLP“ antgaliais su purškimo pistoletu.

1. Atlikite **Slėgio išleidimo procedūrą**, 11 puslapis.
2. Iš purkštuvu išimkite akumuliatorių.
3. Naudodamiesi purkštuvu antgaliu (A), uždėkite „OneSeal“™ (B) į purkštuvu antgalio apsaugą (C).

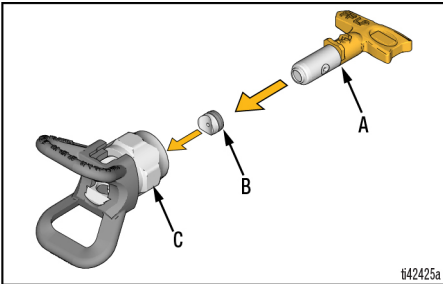

4. Įstatykite purkštuvu antgalį į purkštuvu antgalio apsaugą.

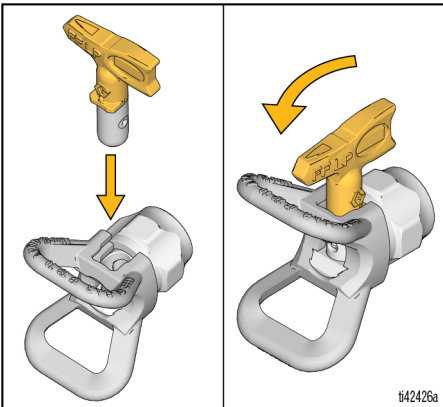

5. Užsukite purkštuvu antgalio mazgą ant pistoleto ir priveržkite.

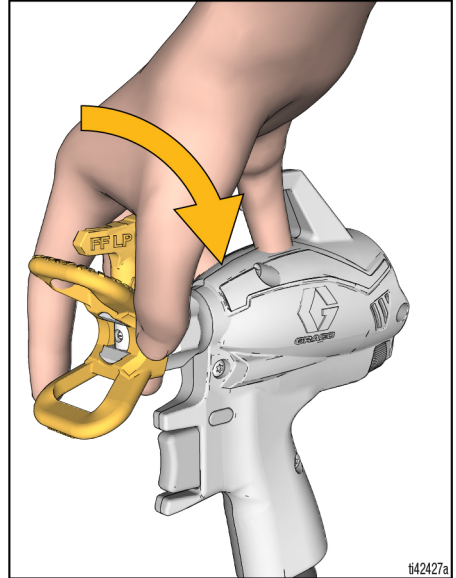

PASTABA. Purškimo pistoletas turi integruotą tirpiklio tarpiklį pistoleto gale (geltonas). Tai leidžia naudoti standartinį „OneSeal“™ (B) naudojant visas medžiagas.

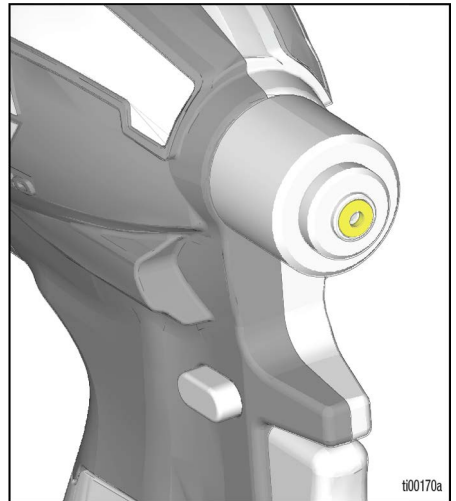

Indo papildymas



Degūs garai (pvz., tirpiklio ir dažų garai) darbo vietoje gali užsidegti ar sprogti.

Žiūrėkite **Įžeminimo instrukcijas**, 10 puslapis.

Nepurškite degių ar sprogių skysčių uždareme plote. Purškiant degias arba sprogas medžiagas:

- Pildydami visą purkštuvą nuneškite į gerai vėdinamą patalpą toliau nuo degiųjų medžiagų, pvz., dažų ir tirpiklių.
- Tarp papildymų medžiagos talpas laikykite uždarytas.

Indas gali būti pildomas purkštuvą laikant ant diržo arba purkštuvą nuėmus nuo diržo ir padėjus ant lygaus paviršiaus.

1. Įjunkite gaiduko saugiklį. Pasukite papildymo rankenėlę į padėtį PRIME (pripildymas), kad sumažintumėte slėgį sistemoje.

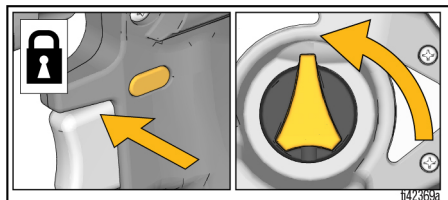

2. Jeigu norite, nuimkite purkštuvą nuo diržo, paspaudę dėklo atlaisvinimo spaustuką ir purkštuvą patraukę aukštyn.

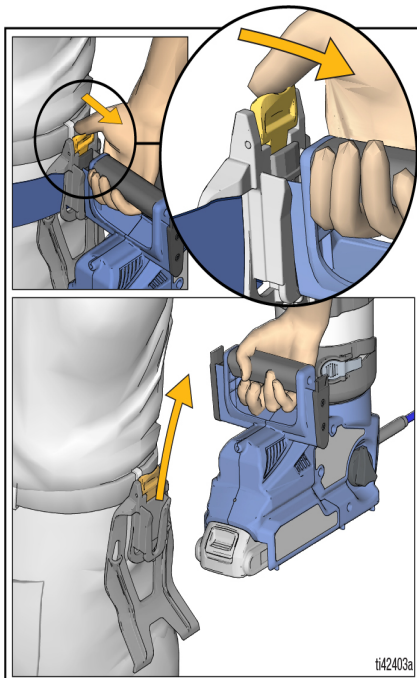

3. Nuo indo nuimkite indo dangtelį.

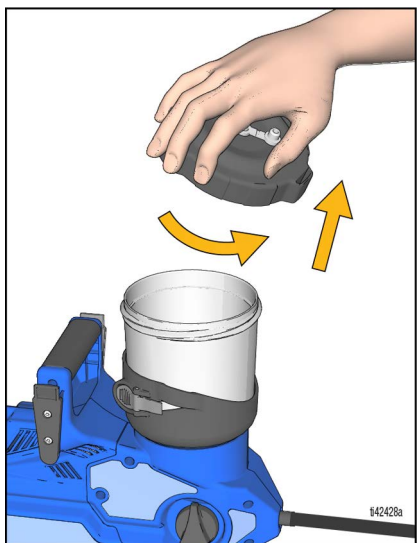

PASTABA. Pildant indą, indo dangtelis užsikabina ant purkštuvo.

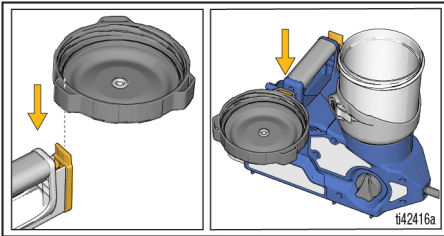

4. Išimkite siurblio filtrą ir nuvalykite nešvarumus nuo filtravimo sieto.

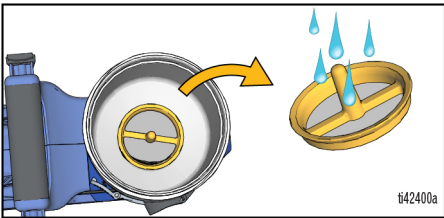

PASTABA. Kad filtrą būtų lengviau nuimti, patraukite filtro strypelį (1) link filtro briaunos (2).

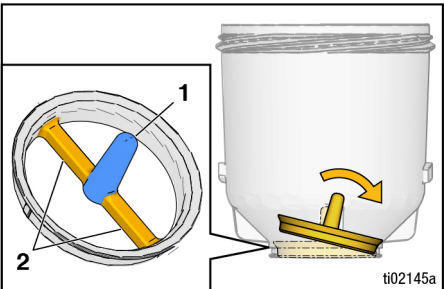

5. Vėl įdėkite siurblio filtrą į indo apačią.

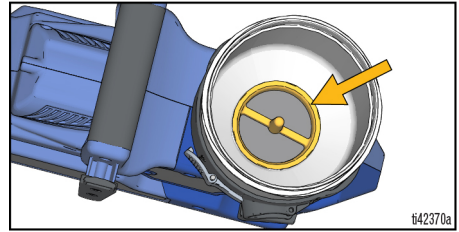

6. Pripildykite indą dažų ir vėl uždėkite indo dangtį.

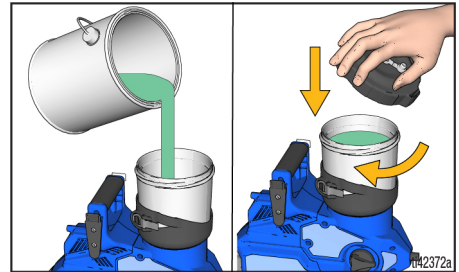

7. Norėdami tęsti, žr. **Pradžia** instrukcijas, 14 puslapis.

Purškimo pristabdymas

Dažai greitai džiūta ir purkštuvus gali užsikimšti. Atlikite šiuos veiksmus, kai pristabdote purškimą nuo 5 minučių iki 2 valandų.

1. Ijunkite gaiduko saugiklį ir nuimkite akumuliatorių nuo purkštuvo.
2. Pasukite pripildymo rankenėlę į padėtį PRIME (pripildymas), kad sumažintumėte slėgį sistemoje.
3. Purkštuvo antgalį pasukite 90 laipsnių, kad apsaugotumėte apertūrą nuo išdžiuvimo.

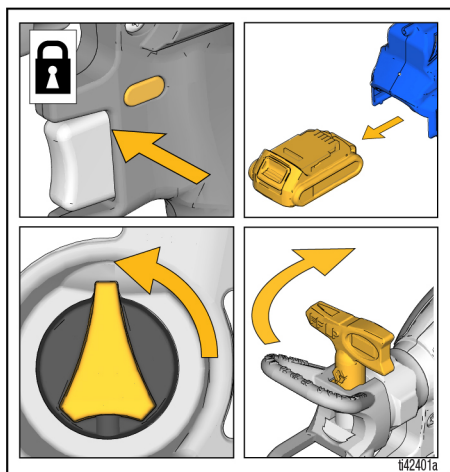

4. Uždarykite sandėliavimo kištuką indo dangtyje, kad užsandarintumėte inde esančią medžiagą.

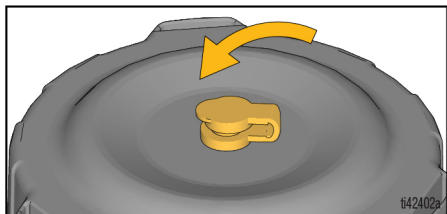

Išvalymas

PERSPĖJIMAS

Gerai neišvalius purkštuvu po kiekvienos naudojimo procedūros pradės kauptis sukietėjusios medžiagos, purkštuvą suges ir negalios jo garantija. Purkštuvu galima laikyti tik vaitspirito tirpiklį. Prieš sandėliuodami visada nušluostykite „Graco“ siurblio apsaugine medžiaga.

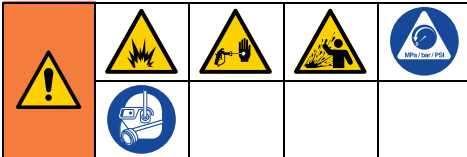

Siekdami išvengti rimtų sužalojimų dėl gaisro ar sprogdimo, kai naudojate aliejines ar degias medžiagas, paisykite toliau pateiktų nurodymų.

- Valykite tik gerai vėdinamose vietose. Purškimo vietoje turi būti užtikrintas geras šviežio, judančio oro tiekimas.
- Skalaudami tirpikliais visada įžeminkite purkštuvą ir atliekų talpą.

Papildomos informacijos apie aliejinių ir vandeninių medžiagų naudojimą pateikta skyriuje **Valymo skysčio suderinamumas**, 28 puslapis, ir **Įžeminimo instrukcijos**, 10 puslapis.

Purkštuvų valymas



Norėdami išvengti sunkių traumų, kurias gali sukelti didelio slėgio skystis, pavyzdžiui, įsiskverbimo po oda arba apliejimo skysčiu, nemerkitė pistoleto į tirpiklį. Gaidukas gali užstrigti įjungimo padėtyje.

1. Įjunkite gaiduko saugiklį.

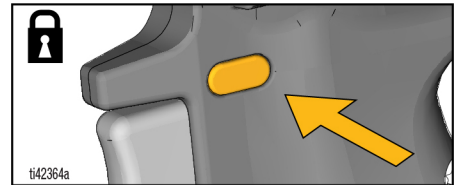

2. Pasukite pripildymo rankenėlę į padėtį PRIME (pripildymas), kad sumažintumėte slėgį sistemoje.

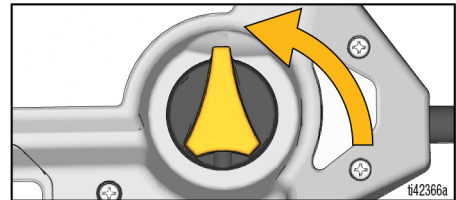

Išvalymas

3. Nuimkite purkštuvą nuo diržo paspaudę dėklo atlaisvinimo spaustuką ir purkštuvą patraukę aukštyn.

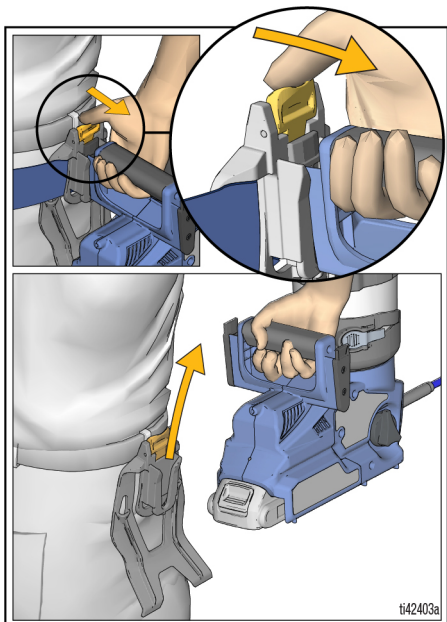

4. Nuimkite indo dangtį ir į dažų skardinę įpilkite šiek tiek dažų.

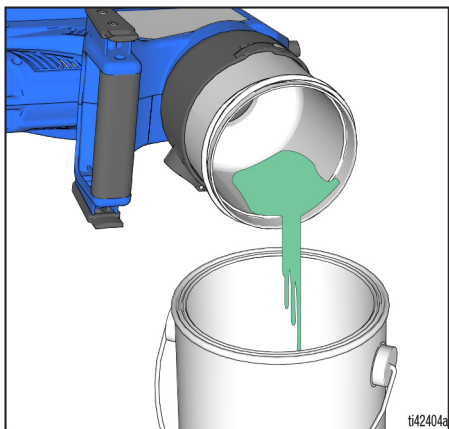

PASTABA. Visada valykite purkštuvą su įmontuotu švarių filtru, kad į siurblį arba purkštuvo antgalį nepatektų nešvarumų.

5. Išimkite siurblio filtrą ir nuvalykite nešvarumus nuo abiejų filtro pusių.

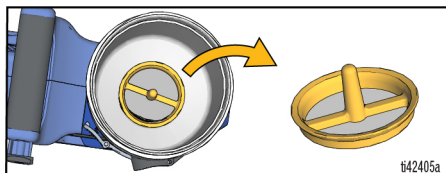

PASTABA. Kad filtrą būtų lengviau nuimti, patraukite filtro strypelį (1) link filtro briaunos (2).

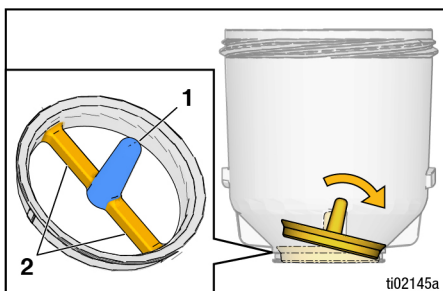

6. Vėl įdėkite siurblio filtrą į indo apačią.

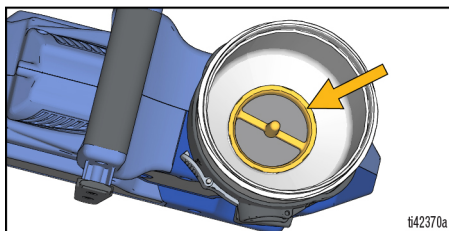

7. Indą iki pusės pripildykite valymo skysčio, žr. **Valymo skysčio suderinamumas**, 28 puslapis, ir vėl uždėkite indo dangtį. Patikrinkite, ar sandėliavimo kištukas yra ATIDARYTAS.

- Patikrinkite, ar pripildymo rankenėlė yra nukreipta į padėtį PRIME (pripildymas) ir pasukite purkštuvo antgalį į padėtį UNCLOG (atkimšimas).
- Išjunkite gaiduko saugiklį ir srauto valdiklį nustatykite ties 10.
- Nukreipkite purkštuvo pistoletą į atliekų indą ir 15 sekundžių laikykite nuspaudę gaiduką, kad perleistumėte valymo skystį per siurblij.



Kad išvengtumėte gaisro ir sprogo, nepurškite tirpiklių per purkštuvo antgalį. Nuimkite purkštuvo antgalį ir purkštuvo antgalio apsaugą ir nuvalykite juos tinkamo tirpiklio inde.

- Nuimkite purškimo antgalį ir purškimo antgalio apsaugą ir išpurškite valymo skystį.
 - Pripildymo rankenėlę pasukite į priekį, į padėtį SPRAY (purškimas).
 - Nukreipkite purškimo pistoletą į atliekų indą ir 15 kartų greitai spustelėkite pistoletą, tada toliau laikykite gaiduką atidarytą, kol iš indo išbėgs valymo skystis.

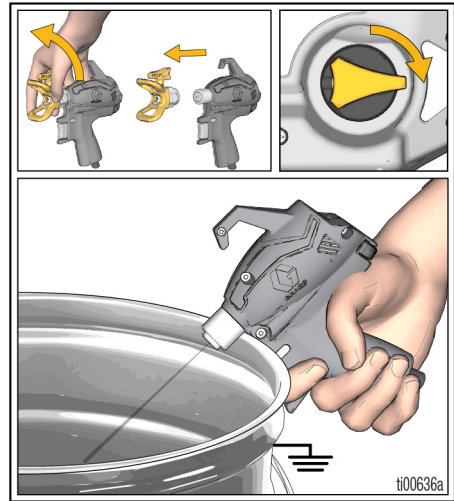
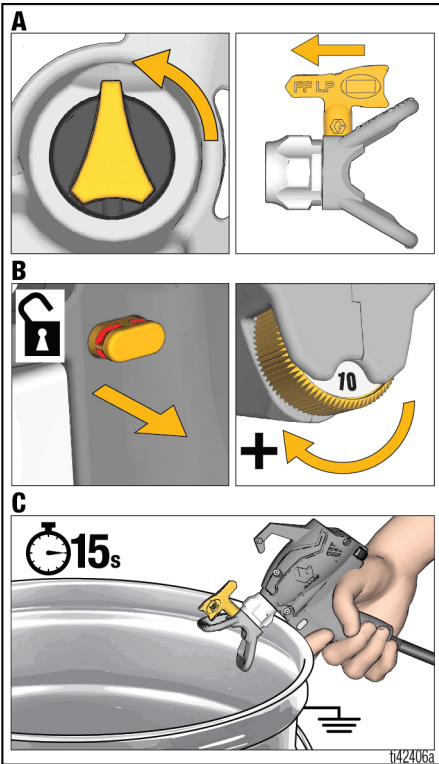

Išvalymas

9. Patikrinkite, ar indas yra tuščias ir išimkite indą iš purkštuvu atlaisvindami indo atlaisvinimo svirtį ir išsukdami indą iš indo atramos.

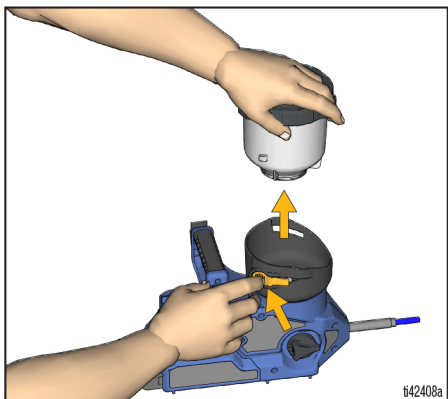

10. Išvalykite indą, indo dangtelį ir siurblio filtrą šiltame vandenyje.



Purkštuve ir purškimo pistolete įrengta statinė dagtys, kuri sumažina statinės įkrovos kaupimąsi, kad būtų sumažintas gaisro ir sprogimo pavojus. SAUGOKITE ŠĮ PAVIRŠIŲ, KAD ANT JO NESIKAUPTŲ PERTEKLINĖ MEDŽIAGA.

11. Išvalykite purkštuvu ir purškimo pistoleto statines dagtys.

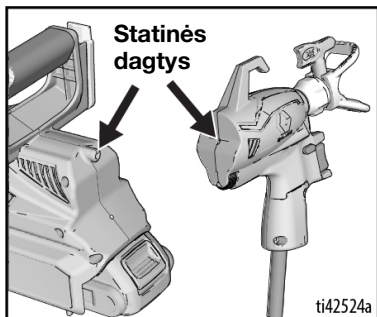

12. Nuvalykite indo atramą drėgna šluoste. Vėl įdėkite indą, siurblio filtrą ir indo dangtelį į indo atramą.
13. Jeigu reikia, pakartokite 6 ir 7 veiksmą, kol purkštuvus bus švarus.
14. Prieš sandėliavimą įpilkite šiek tiek siurblio apsauginės medžiagos laikymo skysčio ir išpurškite jį.
15. Įjunkite gaiduko saugiklį. Pripildymo rankenėlę pasukite į padėtį PRIME (pripildymas).

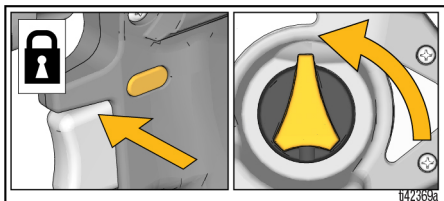

16. Išimkite akumuliatorių.

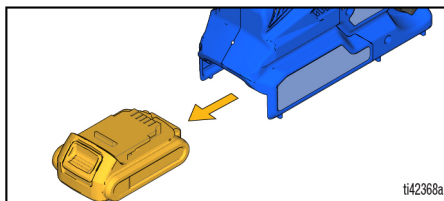

17. Nuvalykite purkštuvu antgalį ir purkštuvu antgalio apsaugą tinkamo tirpiklio inde. Vėl uždėkite purkštuvu antgalį ir purkštuvu antgalio apsaugą.
18. Norėdami sandėliuoti, pasukite purkštuvu antgalį 90 laipsnių ir UŽDARYKITE sandėliavimo kištuką ant indo dangtelio.

Laikymas

PERSPĖJIMAS

Jeigu purkštuvą laikysite be siurblio apsauginės medžiagos, kitą kartą purškiant gali atsirasti jo veikimo problemų. Būtinai po valymo procedūros per purkštuvą perleiskite siurblio apsauginės medžiagos. **Purkštuve paliktos kitos medžiagos nei vaitspiritas (vanduo ar kiti tirpikliai) išgriauš ir pažeis siurblį.**

Siurblio apsauginės medžiagos skystis apsaugo purkštuvą, kai jis yra nenaudojamas. Jis padeda apsaugoti purkštuvą nuo paleisties problemų naudojant kitą kartą.

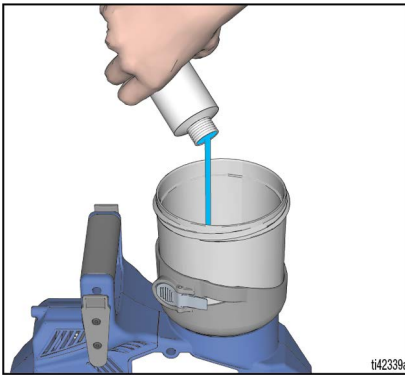

Laikymas

- Įpilkite šiek tiek siurblio apsauginės medžiagos laikymo skysčio ir išpurškite jį.
- Įjunkite gaiduko saugiklį
- Pripildymo rankenėlę pasukite į padėtį PRIME (pripildymas).
- Išimkite akumuliatorių, nuimkite purkštuvo antgalį ir purkštuvo antgalio apsaugą.
- Nuvalykite purkštuvo antgalį ir purkštuvo antgalio apsaugą šiltu vandeniu ir senu dantų šepetėliu ir vėl uždėkite ant pistoleto.
- Norėdami sandėliuoti, pasukite purkštuvo antgalį 90 laipsnių ir UŽDARYKITE sandėliavimo kištuką ant indo dangtelio.
- Nesandėliuokite purkštuvo, jeigu jame yra vandens.
- Neleiskite, kad purkštuve esantis vanduo užšaltų.
- Nelaikykite purkštuvo neišleidę slėgio.
- Purkštuvą sandėliuokite patalpoje, vėsioje sausoje vietoje.
- Niekada nesandėliuokite purkštuvo, jeigu jame arba inde yra medžiagos.

Nuorodos

Valymo skysčio suderinamumas

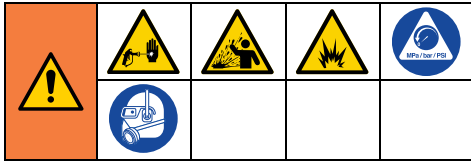

Aliejinės, degiosios ar vandeninės medžiagos

- Kai purškiate **vandens pagrindu pagamintas** medžiagas, kruopščiai praplaukite sistemą vandeniu.
- Kai purškiate **aliejines ar degiąsias** medžiagas, kruopščiai išplaukite sistemą vaitspiritu ar tinkamu plovimo skysčiu.
- Jei norite purkšti **vandens pagrindu pagamintas medžiagas po to, kai buvo purškiamos aliejinės arba degiosios** medžiagos, sistemą gerai išplaukite vandeniu. Vanduo, tekančis iš išleidimo vamzdelio, turi būti švarus ir be tirpiklių, **tik tada** galėsite pradėti purkšti vandens pagrindu pagamintą medžiagą.
- Jei norite purkšti **aliejines ar degiąsias** medžiagas po to, kai buvo purškiamos **vandens pagrindu pagamintos** medžiagos, pirmiausia sistemą gerai išplaukite vaitspiritu arba tinkamu plovimo skysčiu. Iš išleidimo vamzdelio tekančiame tirpiklyje visiškai neturi būti vandens. Skalaudami tirpikliais visada vadovaukitės skyriumi **Purkštuvo valymas**, 23 puslapis.
- Kad atšokęs skystis neužtikštų jums ant odos ar į akis, visada nukreipkite pistoletą į vidinę indo sienelę.

Perdirbimas ir šalinimas

Gaminio naudojimo pabaiga

Pasibaigus gaminio naudojimo trukmei, išmontuokite ir atiduokite perdirbti atsakingai.

- Atlikite **Slėgio išleidimo procedūrą**, 11 puslapis.
- Išleiskite ir pašalinkite skysčius pagal galiojančius reglamentus. Žr. medžiagos gamintojo saugos duomenų lapą.

- Išimkite variklius, grandinės plokštes, LCD (skystųjų kristalų) ekranus ir kitus elektroninius komponentus. Atiduokite perdirbti pagal vietos taisykles.
- Neišmeskite elektroninių komponentų su buitinėmis ar komercinėmis atliekomis.



- Pristatykite likusį gaminį į perdirbimo įmonę.

Kalifornijos pasiūlymas 65

KALIFORNIJOS GYVENTOJAI

 **ĮSPĖJIMAS.** Vėžys ir reprodukcinė žala –
www.P65warnings.ca.gov.

Trikčių aptikimas

Trikčių aptikimas







Prieš nešdami purkštuvą į įgaliotąjį priežiūros centrą, viską patikrinkite pagal šią gedimų aptikimo ir šalinimo lentelę.

Purkštuvo diagnostika

Problema	Priežastis	Sprendimas
Paspaudus gaiduką negirdėti jokio purkštuvo garso.	Diagnostinė lemputė sumirkčioja du kartus, kai paspaudžiamas gaidukas. Rodo netinkamą įtampą.	Įdėkite įkrautą akumuliatorių.
	Diagnostinė lemputė sumirkčioja tris kartus, kai paspaudžiamas gaidukas. Rodo, kad akumulatoriaus temperatūra yra per aukšta arba per žema.	Pasibaigė akumulatoriaus galiojimo laikas. Pakeiskite akumuliatorių.
	Diagnostinė lemputė sumirkčioja keturis kartus, kai paspaudžiamas gaidukas. Rodo, kad rotorius užrakintas.	Palaukite, kol akumuliatorius atauš arba sušils iki kambario temperatūros.
	Purškimo pistoleto vidinės dalys yra šlapios.	Pakeiskite siurbį ir (arba) variklį.
		Nukratykite purkštuvo pistoletą ir leiskite jam išdžiūti iki 30 minučių. Pistoletas gali veikti su pertrūkiais, iki kol visiškai išdžius.
		Jeį praėjus 30 minučių palikus pistoletą išdžiūti jis vis tiek neveikia, atidarykite purkštuvo pistoleto „ProConnect“ prieigos dureles, ištraukite laidų jungtį ir palikite kelioms valandoms, kol visiškai išdžius.
	Elektroninės žarnų jungtys neprijungtos.	Įsitikinkite, kad elektroninės laido jungtys iš abiejų galų gerai prijungtos purkštuve ir pistoleto „ProConnect“ lengvos prieigos sklendėje.
Žarnos laidai pažeisti.	Pakeiskite žarną.	
Baterijos arba „SmartControl“ problema.	Įdėkite akumuliatorių arba pakeiskite jį. Pakeiskite „Smartcontrol“.	

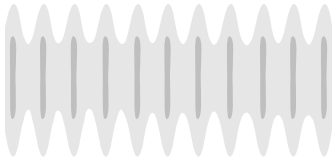
Problema	Priežastis	Sprendimas
Girdimas purkštuvu garsas, bet spaudžiant gaiduką nepurškiamo medžiaga.	Purkštuvus neužpildytas.	Pakartokite Pradžią , 14 puslapis.
	Į indą nepatenka oro.	Patikrinkite, ar purškiant sandėliavimo kištukas ant indo dangtelio yra atidarytas.
	Nešvarumai dažuose, nešvarus siurblio filtras.	Išvalykite purkštuvą, žr. Išvalymas , 23 puslapis, ir nuvalykite siurblio filtrą. Išfiltruokite dažus prieš pildydami indą ir pakartokite paruošimą ir paleistį.
	Pripildymo rankenėlė yra padėtyje PRIME (pripildymas).	Pripildymo rankenėlę pasukite į priekį, į padėtį SPRAY (purškimas).
	Purkštuvu antgalis nenukreiptas į padėtį SPRAY (purškimas).	Pasukite purkštuvu antgalį į padėtį SPRAY (purškimas).
	Purkštuvu antgalis užsikimšęs.	Žr. skyrelį Užsikimšusio antgalio valymas , 18 puslapis.
	Inde nėra medžiagos arba jos per mažai.	Pripilkite į indą dažų.
	Purškimo pistolete arba siurblyje užstrigo nešvarumų.	Žr. Išplėstinis triukčių šalinimas , 34 puslapis.
	Pasibaigė siurblio galiojimo laikas.	Pakeiskite siurblij.
	Užsikimšo žarna.	Pakeiskite žarną.
	Žarnos laidai pažeisti.	Pakeiskite žarną.
	Pasibaigė purškimo pistoleto tarnavimo laikas.	Pakeiskite purškimo pistoletą.
Prasti purškimo rezultatai.	Nustatytas per žemas srauto valdiklio nustatymas.	Padidinkite greitį, kol išgausite priimtina padengimą purškiant.
	Į indą nepatenka oro.	Patikrinkite, ar purškiant sandėliavimo kištukas ant indo dangtelio yra atidarytas.
	Purkštuvu antgalis iš dalies užsikimšęs.	Žr. skyrių Užsikimšusio antgalio valymas , 18 puslapis.
	Netinkama purkštuvu antgalio padėtis.	Purkštuvu antgalį pasukite į padėtį SPRAY (purškimas).
	Medžiagai netinkamas purkštuvu antgalis.	Uždėkite kito dydžio purkštuvu antgalį. Žr. Antgalio ir slėgio pasirinkimas , 16 puslapis.
	Purkštuvu antgalis susidėvėjęs arba sugadintas.	Pakeiskite purkštuvu antgalį. Žr. Antgalio ir slėgio pasirinkimas , 16 puslapis.
	Purškiamo medžiaga yra prisotinta oro, nes buvo supurtyta.	NEPURTYKITE medžiagos. Išmaišykite medžiagą arba žiūrėkite purškiamos medžiagos gamintojo rekomendacijas.
	Purškiamo medžiaga yra per šalta, kad būtų galima purkšti.	Pašildykite medžiagą.
	Purškiamo medžiaga nesuderinama su purkštuvu.	Visiškai išvalykite sistemą. Žr. skyrių Išvalymas , 23 puslapis. Pabandykite praskiesti medžiagą pagal gamintojo rekomendacijas arba pakeiskite į kitą medžiagą.
	Tarpiklis purškimo pistoleto priekyje yra pažeistas arba pamestas.	Pakeiskite tarpiklį.
	Purškimo pistolete arba siurblyje užstrigo nešvarumų	Žr. Išplėstinis triukčių šalinimas , 34 puslapis.
	Žarnos laidai pažeisti.	Pakeiskite žarną.
	Pasibaigė purškimo pistoleto tarnavimo laikas.	Pakeiskite purškimo pistoletą.
	Pasibaigė siurblio tarnavimo laikas.	Pakeiskite siurblij.
Purkštuvus purškia dažus, bet nepurškia vandens.	Nuotėkis iš pripildymo vožtuvo.	Pakeiskite pripildymo vožtuvą.
	Nepakankamas akumulatoriaus įkrovos lygis.	Įkraukite akumuliatorių.
	Pasibaigė siurblio tarnavimo laikas.	Pakeiskite siurblij.

Purškimo diagnostika

Problema	Priežastis	Sprendimas
<p>Netolygus purškimas:</p> 	Purkšdamas operatorius juda pernelyg greitai.	Judėkite lėčiau.
	Purkštuvu antgalis užsikimšęs.	Atkimskite purkštuvu antgalį arba nuvalykite purkštuvu antgalį, žr. skyrių Užsikimšusio antgalio valymas , 18 puslapis.
	Sunku išpurkšti medžiagą.	Padidinkite greitį, kol išgausite norimą purškimą. Laikykite purkštuvą toliau nuo paviršiaus. Uždėkite kitą purškimo antgalį. Žr. Antgalio ir slėgio pasirinkimas , 16 puslapis.
	Išleidimo vožtuvai yra nešvarūs ar susidėvėję.	Nuimkite du siurblio kaiščius ir priekinį vožtuvą, kad galėtumėte prieiti prie trijų išleidimo vožtuvų. Išvalykite išleidimo vožtuvus. Jei reikia – pakeiskite.
	Pasibaigė siurblio galiojimo laikas.	Pakeiskite siurblį.
<p>Purškiant lieka ruoželiai:</p> 	Nustatytas per mažas greitis.	Padidinkite greitį, kol išgausite norimą purškimą.
	Gali tekti atskiesti medžiagą.	Atskiesta medžiaga turi atitikti gamintojo rekomendacijas dažams.
	Medžiagai netinkamas purkštuvu antgalis.	Uždėkite kito dydžio purkštuvu antgalį. Žr. Antgalio ir slėgio pasirinkimas , 16 puslapis.
	Purkštuvui netinkama medžiaga.	Pakeiskite medžiagą.
<p>Purškiant varva / nubėga:</p> 	Purkšdamas operatorius juda pernelyg lėtai.	Purkšdami greičiau judinkite purkštuvą.
	Purkštuvus per arti purškiamo paviršiaus.	Atitraukite purkštuvą toliau nuo paviršiaus 10 col. (25 cm).
	Gaidukas laikomas keičiant purškimo kryptį.	Keisdami kryptis atleiskite gaiduką.
	Nustatytas per didelis greitis.	Sumažinkite greitį, kol išgausite norimą purškimą.
	Purkštuvu antgalis susidėvėjęs arba sugadintas.	Pakeiskite purkštuvu antgalį. Žr. Purkštuvu antgalio montavimas , 19 puslapis.
<p>Pernelyg siaura purškimo srovė:</p> 	Purkštuvus per arti purškiamo paviršiaus.	Atitraukite purkštuvą toliau nuo paviršiaus 10 col. (25 cm).
	Netinkamas purkštuvu antgalis medžiagai dengti.	Uždėkite kito dydžio purkštuvu antgalį. Žr. Purkštuvu antgalio montavimas , 19 puslapis.
	Purkštuvu antgalis susidėvėjęs arba sugadintas.	Pakeiskite purkštuvu antgalį. Žr. Purkštuvu antgalio montavimas , 19 puslapis.

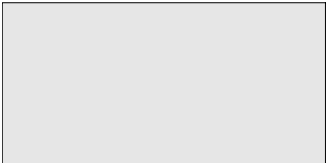
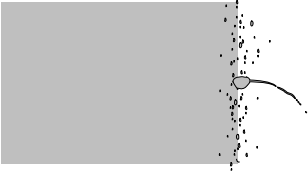
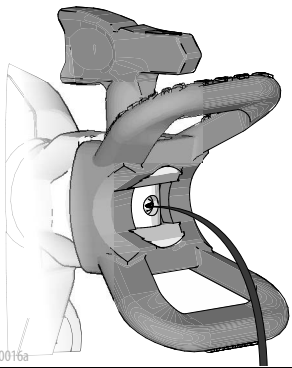
Problema	Priežastis	Sprendimas
Pernelyg plati purškimo srovė: 	Purkštuvas per toli nuo purškiamo paviršiaus.	Priartinkite purkštuvą prie paviršiaus.
	Medžiagai netinkamas purkštuvo antgalis.	Uždėkite kito dydžio purkštuvo antgalį. Žr. Purkštuvo antgalio montavimas , 19 puslapis.
Purkštukas purškimo pradžioje arba pabaigoje „spjauna“: 	Susikauptė per daug medžiagos purkštuvo antgalio apsaugoje arba purkštuvo antgalis iš dalies užsikimšęs.	Nuvalykite antgalio apsaugą. Žr. skyrelį Užsikimšusio antgalio valymas , 18 puslapis.
	Purkštuvo antgalis nėra visiškai įstatytas į purkštuvo antgalio apsaugą.	Žr. Purkštuvo antgalio montavimas , 19 puslapis.
	Nusidėvėjęs purkštuvo antgalis	Pakeiskite purkštuvo antgalį. Žr. Purkštuvo antgalio montavimas , 19 puslapis.
	Purkštuvas purvinas.	Praplaukite purkštuvą.
	Pasibaigė priekinio vožtuvo tarnavimo laikas.	Pakeiskite priekinį vožtuvą.
Atleidus gaiduką iš purkštuvo antgalio toliau varva arba sunkiasi medžiaga: 	Nusidėvėjęs purkštuvo antgalis	Pakeiskite purkštuvo antgalį. Žr. Purkštuvo antgalio montavimas , 19 puslapis.
	Purkštuvo antgalis nėra visiškai įstatytas į purkštuvo antgalio apsaugą.	Žr. Purkštuvo antgalio montavimas , 19 puslapis.
Medžiaga prateka aplink purkštuvo antgalio apsaugą arba purkštuvo antgalio rankeną.	Pažeistas arba netinkamai uždėtas purkštuvo antgalio lizdas ir izoliacija.	Žr. Purkštuvo antgalio montavimas , 19 puslapis.

Išplėstinis trikčių šalinimas

Nešvarumai siurblyje arba pistolete

Didelio srauto greitas praplovimas

1. Atlikite veiksmus, nurodytus skyriuje **Išvalymas**, 23 puslapis.
2. Į indą įdėję švarų filtrą, pripilkite indą šilto vandens.
3. Įjunkite gaiduko saugiklį.
4. Nuimkite purkštuvą antgalį nuo purkštuvą antgalio apsaugos.
5. Įdėkite akumuliatorių ir atlikite **Pradžią**, 14 puslapis.
6. Pasukite srauto reguliavimą į nustatymą Nr. 10.
7. Nukreipkite purškimo pistoletą į atliekų indą ir paleiskite pistoletą maždaug 10–15 kartų.
8. Įjunkite gaiduko saugiklį.
9. Pakeiskite purkštuvą antgalį jo purškimo apsaugoje.

Išvalykite siurblio išleidimo atbulinius vožtuvus

PASTABA. Šį veiksmą reikia atlikti TIK tuo atveju, jei visi kiti trikčių šalinimo veiksmai nedavė sėkmingų rezultatų.

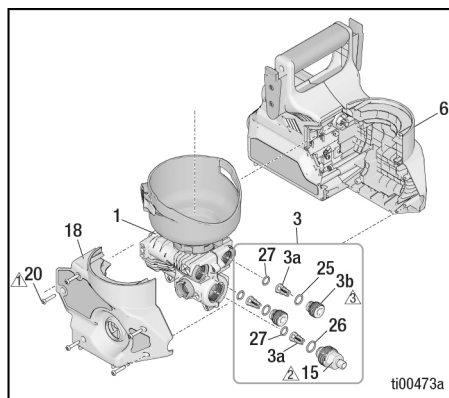

PERSPĖJIMAS

Negrežkite purkštuvą elektriniu grąžtu. Kitaip galite sugadinti sriegius.

1. Atlikite **Slėgio išleidimo procedūrą**, 11 puslapis.
2. Iš purkštuvą išimkite akumuliatorių (24).
3. Išimkite indo mazgą (10).
4. Pripildymo rankenėlę (12) pasukite į priekį, į purškimo padėtį.
5. Išsukite varžtą kryžmine galvute (21) iš pripildymo rankenėlės (12) ir nuimkite rankenėlę.

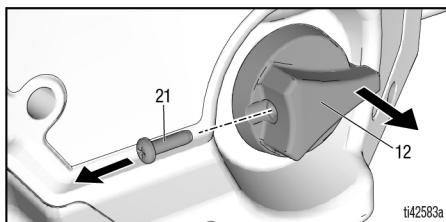

6. Iš purkštuvą gaubto išsukite penkis varžtus kryžmine galvute (20) ir nuimkite korpuso dangtį (18).

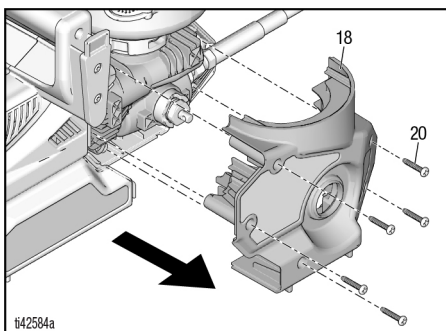

Išplėstinis trikčių šalinimas

7. Išimkite siurblio mazgą (1) (su žarna) iš „SmartControl“ gaubto (6). Atjunkite žeminimo laidą nuo siurblio mazgo (1).

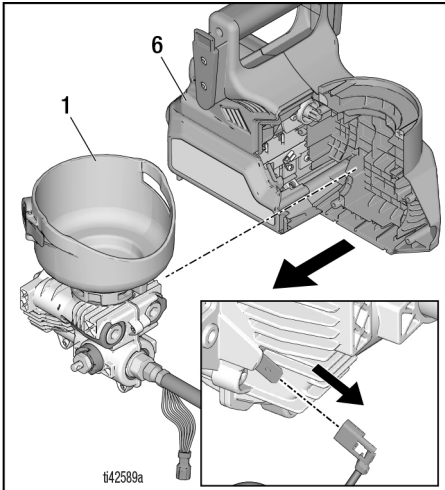

8. Atjunkite elektros jungtis. Dviem veržliarakčiais nuimkite žarną (22) nuo žarnos adapterio (15).

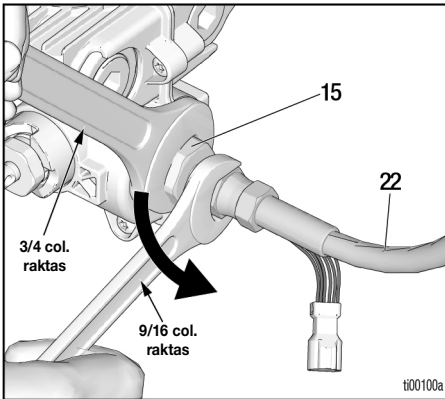

9. Nuimkite du išleidimo vožtuvus (3b) naudodami 8 mm (5/16 col.) šešiakampį raktą. 3/4 col. raktu nuimkite žarnos adapterį (15). Nuimkite tris išleidimo vožtuvus (3a).

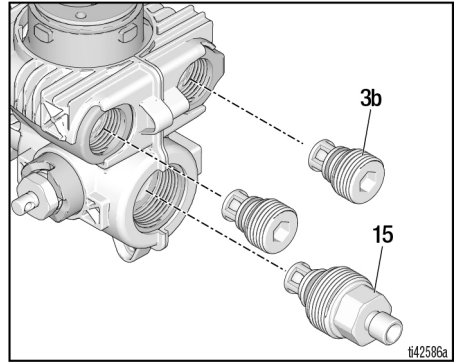

10. Išvalykite tris išleidimo vožtuvus nuo nešvarumų. Patikrinkite, ar rutuliukai laisvai juda spyruoklių atžvilgiu laikikliuose.
11. Išplaukite atviras siurblio angas po tekančiu vandeniu.

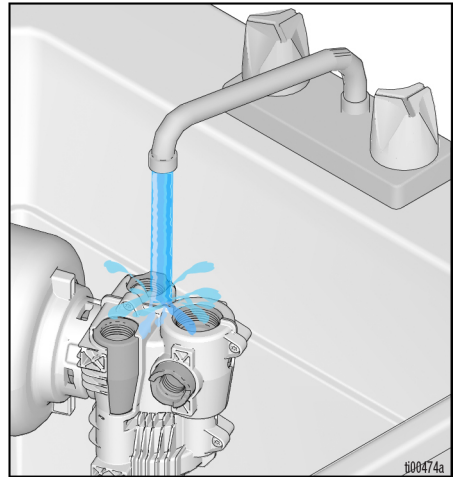

Išplėstinis trikčių šalinimas

12. Patikrinkite, ar siurblio išleidimo angos viduje yra sandarinamieji žiedai ir ar jie lygiai priglundę prie kiekvienos angos apatinio paviršiaus. Jei reikia, 8 mm (5/16 col.) raktu lengvai paspauskite žiedų paviršių.

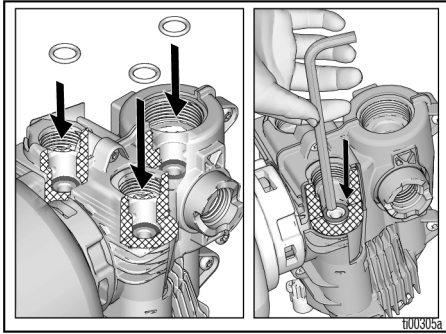

13. Sumontuokite du išleidimo vožtuvo kamščius (3b) ir žarnos adapterį (15). Įsukite išleidimo vožtuvo kaiščius naudodami 8 mm (5/16 col.) šešiakampį raktą. Žarnos adapterio sukimo momentas – 60 col./sv.. Išleidimo vožtuvo kamščių sukimo momentas – 20 col./sv.

14. Naudodami tuos pačius du veržliarakčius pritvirtinkite žarną (22) prie siurblio (1) žarnos adapterio (15). Prijunkite įžeminimo laidą (A) prie siurblio. Įdėkite siurblio mazgą (1) į „SmartControl“ gaubtą (6) ir įsitinkinkite, kad siurblio pavara sutampa su variklio pavara.

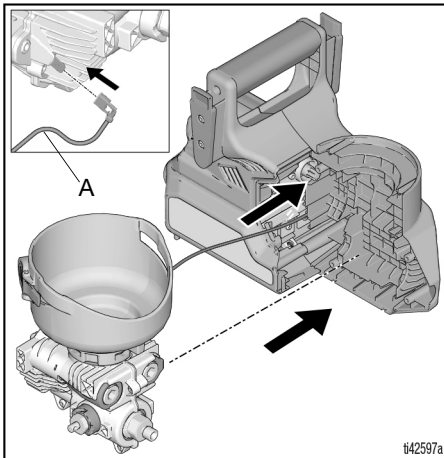

15. Prijunkite elektros jungtis.

PASTABA. Švelniai stumkite jungtis, laikydami jas lygiagrečiai viena kitai, kol jos susikabins.

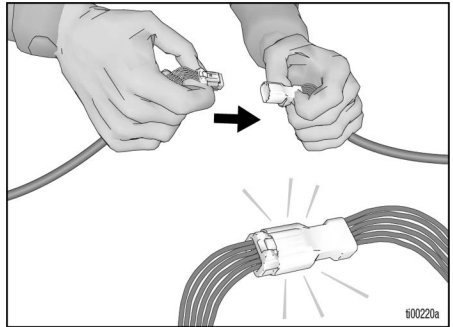

16. Prieš montuodami gaubto dangtį įsitinkinkite, kad laidai yra patikimai nutiesti laidų kanaluose, toliau nuo prispaudimo taškų, pavyzdžiui, varžtų antgalių, ir tarp gaubto siūlių.

PERSPĖJIMAS

Neužtikrinus, kad laidai būtų atokiau nuo prispaudimo vietų, sumontuotas purkštuvus gali nustoti veikti. Laidus nutieskite tiksliai taip, kaip parodyta toliau.

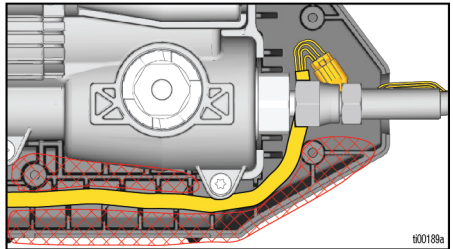

17. Sumontuokite naują gaubto dangtį (18). Pritvirtinkite penkiais varžtais kryžmine galvute (20). Sukimo momentus žr. skyriuje **Atsarginės dalys**, 38 puslapis.

18. Pasukite pripildymo vožtuvo kotą taip, kad skersinė vožtuvo koto skylė būtų nukreipta iš priekio į galą išilgai purkštuvo.

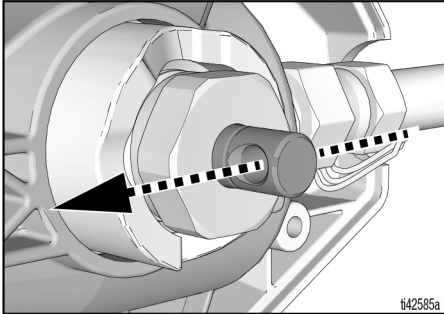

19. Įstatykite pripildymo rankenėlę (12) taip, kad ji būtų nukreipta į priekį. Įsukite varžtą kryžmine galvute (21). Sukimo momentus žr. skyriuje **Atsarginės dalys**, 38 puslapis.

PASTABA. Rankenėlė (12) sukasi tik į priekį ir į viršų.

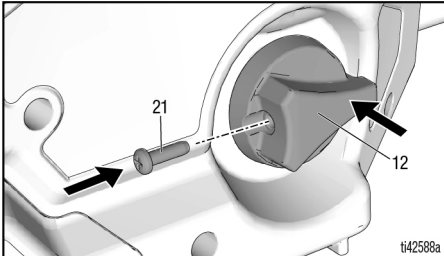

20. Baigę surinkimą, atlikite veiksmus, nurodytus skyriuje **Mazgo patikrinimas**, 37 puslapis.

Mazgo patikrinimas

Baigę surinkimą, atlikite toliau nurodytus veiksmus, kad patikrintumėte tinkamą veikimą. Jei purkštuvus neatlieka vieno iš veiksmų, pakartokite purkštuvo remonto procedūras.

- Pasukite pripildymo siurblio arba purkštuvo rankenėlę, kad įsitikintumėte, jog ji pasisuka į priekį į purkštuvo padėtį ir aukštyn į užpildymo siurblio padėtį.
- Pripildykite indo mazgą (10) vandens ir patikrinkite, ar purkštuvus pildo ir purškia. Laikykitės purkštuvo naudojimo vadove pateiktų nustatymo instrukcijų, kad tinkamai atliktumėte pripildymo ir purškimo procedūrą.

Atsarginės dalys

⚠ Priveržimo momentas turi būti iki 18 ± 5 col./sv. ($18 \pm 0,6$ N·m)

⚠ Priveržimo momentas turi būti iki 55–65 col./sv. (6,2–7,3 N·m)

⚠ Priveržimo momentas turi būti iki 15–20 col./sv. (1,7–2,3 N·m)

⚠ Priveržimo momentas turi būti 100 col./sv. (11,3 N·m)

⚠ Priveržimo momentas turi būti iki 9–11 col./sv. (1,0–1,2 N·m)

⚠ Priveržimo momentas turi būti iki 10–15 col./sv. (1,1–1,7 N·m)

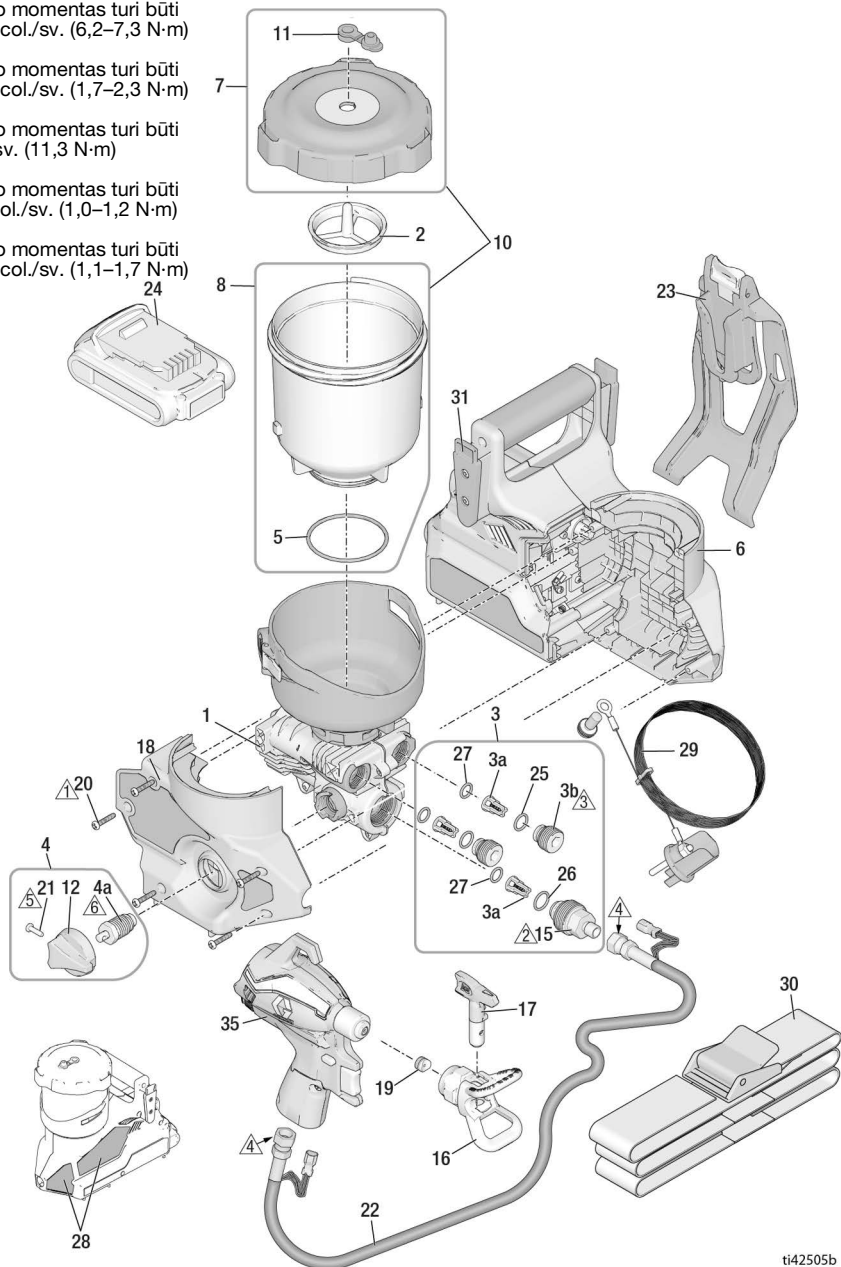

Dalių sąrašas

Nuor.	Užsakymas Detalės Nr.	Aprašas
1	18H072	Rinkinys, siurblio mazgas <i>apima 3, 4</i>
2	18H073	Rinkinys, filtras, dažai, 3 vnt. pakuotė (juodas)
	18H074	Rinkinys, filtras, beicas, 3 vnt. pakuotė (mėlynas)
3	18H075	Rinkinys, išleidimo vožtuvo remontas <i>apima 3 iš 3a, 2 iš 3b, 2 iš 25, 1 iš 26, 3 iš 27, 1 iš 15</i>
3a		Išleidimo vožtuvas
3b		Išleidimo vožtuvo kaištis
4	2000079	Pripildymo arba purškimo vožtuvas ir rankenėlė, <i>įskaitant 4a, 12, 1 iš 21</i>
4a		Pripildymo vožtuvas
5	19F703	Sandarinamasis žiedas
6	18H076	Rinkinys, valdiklis, variklis, gaubtas <i>apima 18, 28</i>
7	18H077	Rinkinys, dangtelis, kištukas, etiketė
8	18H078	Rinkinys, indas, 32 oz. <i>apima 5</i>
10	18H079	Rinkinys, indas, dangtelis, kištukas, sandarinamasis žiedas, etiketė <i>apima 7, 8</i>
11	18H080	Rinkinys, kištukas, 3 vnt. pakuotė
12	17M882	Pripildymo rankenėlė
13	19F832	Varžtas, „torx“
14	119236	Varžtas, „torx“
15	2000209	Rinkinys, žarnos adapteris
16	246215	Apsauga, purkštuvu antgalis, FFLP
17	FFLP514	Purkštuvu antgalis
	FFLP210	Purkštuvu antgalis
	FFLP410	Purkštuvu antgalis
18	18H083	Rinkinys, gaubtas, sklendė <i>apima 5 iš 20</i>
19	17P501	Rinkinys, antgalio lizdas ir sandariklis, 5 vnt. pakuotė
20	18H096	Varžtas, kryžminis
21	128726	Varžtas, kryžminis
22	2000354	Rinkinys, žarna
23	18F977	Dėklas
24*		Ličio jonų akumulatoriaus paketas DEWALT
	17P474	20 V 2,0 Ah – JAV
	17P557	18 V 2,0 Ah – Europa / Azijos ir Ramiojo Vandenyno šalys
	17P556	18 V 2,0 Ah – Japonija
	17P558	18 V 2,0 Ah – Australija ir Naujoji Zelandija
	17Y586	18 V 2,0 Ah – Korėja
*		Ličio jonų akumulatoriaus įkroviklis DEWALT (neparodyta)
	17P475	120 V – JAV
	17P560	230 V – Europa / Azijos ir Ramiojo Vandenyno šalys
	17P559	100 V – Japonija
	17P561	230 V – Australija ir Naujoji Zelandija
	17Y587	230 V – Korėja
	17M883	Dėklas, sandėliavimo (neparodyta)
25	17T582	Sandarinamasis žiedas

Atsarginės dalys

Nuor.	Užsakymas Detalės Nr.	Aprašas
26	2000827	Sandarinamasis žiedas
27	18D981	Sandarinamasis žiedas
---	243103	Siurblio apsauginė medžiaga, 1 kvorta (neparodyta)
28▲	18H084	Rinkinys, įspėjamųjų ženklų etiketės
▲		Medicinos įspėjimų kortelė (neparodyta)
	17R476	Anglų, ispanų, portugalų (brazilų) k.
	17A134	Anglų, kinų, korėjiečių k.
	179960	Anglų, ispanų, prancūzų k.
	17F690	Olandų, vokiečių, italų k.
29	18H085	Rinkinys, įžeminimas
30	18F891	Diržas
31	18F810	Adapteris, diržo slankiklis
35	18H059	Rinkinys, be pistoleto, be antgalio ar antgalio apsaugos
37	18H126	Rinkinys, tirpiklio tarpiklis (kiekis: 5), <i>apima nuėmimo / montavimo įrankį</i>
---	18H081	Rinkinys, etiketė, firma, „Ultra“ (neparodyta)
---	18H082	Rinkinys, etiketė, firma, „Ultimate“ (neparodyta)
* Akumulatorius ir įkroviklis priklauso nuo šalies reikalavimų.		
▲ Papildomų saugos lipdukų, etikečių bei kortelių galite gauti nemokamai.		

PASTABA. Pistoletas 18H059 ir žarna 2000354 yra skirti naudoti tik su „QuickShot“ purkštuvu.

Atsarginės dalys

Išplėstinės remonto dalys

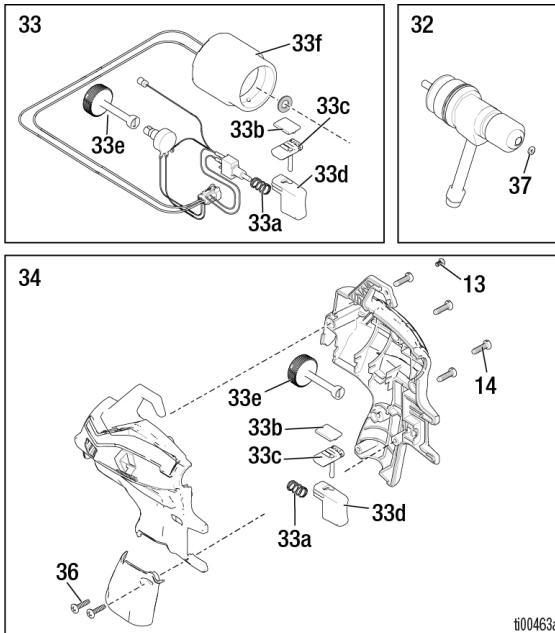

Dalių sąrašas

Nuor.	Užsakymas Detalės Nr.	Aprašas
32	18H056	Rinkinys, adatinis vožtuvas <i>apima 1 iš 37</i>
33	18H057	Rinkinys, solenoidas, puodas, gaidukas, jungiklis
33a		Spyruoklė, pistoletas
33b		Spyruoklė, plastikas, slydimas
33c		Slankiklis, saugiklis, gaidukas
33d		Galvutė, gaidukas
33e		Rankenėlė, reguliavimo
33f		Solenoidinis
34	18H058	Rinkinys, pistoleto korpusas, <i>apima 33a, 33b, 33c, 33d, 33e</i>
36	19F831	Varžtas, kryžminis

Techninės specifikacijos

Techninės specifikacijos

„Quickshot“ purkštuvas		
	JAV	Metrinė sistema
Didžiausias darbinis slėgis	2000 psi	14 MPa; 138 bar
Svoris	6,4 lb	2,9 kg
Matmenys:		
Ilgis	12 colių	30,5 cm
Plotis	6 coliai	15,2 cm
Aukštis	10,5 colio	26,7 cm
Sandėliavimo temperatūrų diapazonas ♦♦	Nuo 32 °F iki 113 °F	Nuo 0 °C iki 45 °C
Veikimo temperatūros diapazonas ✓	Nuo 40 °F iki 90 °F	Nuo 4 °C iki 32 °C
Laikymo drėgnio diapazonas	0–95 % drėgnis (be kondensacijos)	
Garso slėgio lygis	84,0 dBA	
Garso galios lygis †	100 LwA Neapibrėžtumas K = 3 LwA	
Vibravimo lygis (išmatuota pagal ISO 5349)	Bendroji vibravimo vertė $a_h = 11,5 \text{ ft/s}^2$	Bendroji vibravimo vertė $a_h = 3,5 \text{ m/s}^2$
Įkroviklio maitinimo šaltinis	100–120 Vac, 50 Hz, 15 A, 1 Ø	
	230 Vac, 50 Hz, 16 A, 1 Ø	
Akumulatorius (Įtampa (DC))	MAKS. 20 V*, 2,0 Ah ličio jonų akumulatoriaus paketas DEWALT	
Didžiausia antgalio apertūra	0,016 colio	0,41 mm

♦ Jeigu užšals siurblio skystis, siurblys suges.

♦ Nuo smūgio žemoje temperatūroje gali būti pakeistos plastikinės dalys.

✓ Dėl labai žemos ar labai aukštos temperatūros pasikeitus dažų klampumui gali nukentėti purkštovo veikimo kokybė.

† Visi rodmenys gauti veikiant purškimo režimui numanomoje operatoriaus padėtyje. Garso galios lygiai išbandyti pagal ISO 3744 standartą 1 m (3,3 pėdos) aukštyje.

„Graco“ standartinė garantija

„Graco“ garantuoja, kad visa šiame dokumente paminėta įranga, kuri yra pagaminta „Graco“ ir kuriai suteiktas „Graco“ pavadinimas, pardavimo naudoti pirminiam pirkėjui dieną yra be medžiaginių ir gamybinių defektų. Neskaitant bet kokių „Graco“ paskelbtų specialiųjų, išplėstinių arba ribotų garantijų, „Graco“ įsipareigoja dvylika mėnesių nuo pardavimo datos suremontuoti arba pakeisti bet kokias dalis, kurias „Graco“ nustatys esant su defektais. Ši garantija galioja tik tada, kai įranga montuojama, eksploatuojama ir prižiūrima laikantis rašytinių „Graco“ rekomendacijų.

Šios garantijos taikymo sritis neapima ir bendrovė „Graco“ nepriima atsakomybės už bendrą susidėvėjimą ar bet kokius gedimus, žalą ar susidėvėjimą, įvykusį dėl netinkamo sumontavimo, naudojimo, nusitrynimo, korozijos, nepakankamos arba netinkamos priežiūros, aplaidumo, avarijos, įrenginio pakeitimų arba ne „Graco“ dalių naudojimo. „Graco“ taip pat neatsako už gedimus, žalą arba susidėvėjimą, kuris įvyko dėl įrangos nesuderinamumo su konstrukcijomis, priedais, įranga arba medžiagomis, kurias pateikė ne „Graco“, arba dėl netinkamo konstrukcijų, priedų, įrangos ar medžiagų, kurias pateikė ne „Graco“, projektavimo, gamybos, montavimo, naudojimo ar priežiūros.

Ši garantija pagrįsta iš anksto apmokėtu įrenginio, kuris, kliento teigimu, yra su defektais, grąžinimu „Graco“ įgaliotajam platintojui, kuris turi patvirtinti defektą, dėl kurio yra pareikštos pretenzijos. Bendrovei „Graco“ patvirtinus defektą, dėl kurio pareikštos pretenzijos, ji įsipareigoja nemokamai ištaisyti defektą arba pakeisti dalis su defektais. Įrenginys bus grąžintas pirminiam pirkėjui iš anksto apmokėjus transporto išlaidas. Jei įrenginio patikros metu nebus nustatyta jokių medžiaginių arba gamybinių defektų, remontas bus atliktas už pagrįstą mokesį, į kurį gali būti įtrauktos dalių, darbų ir transportavimo kainos.

ŠI GARANTIJA YRA IŠIMTINĖ IR PAKEIČIA BET KOKIAS KITAS TIEK AIŠKIAI IŠREIKŠTAS, TIEK NUMANOMAS GARANTIJAS, ĮSKAITANT, BE KITA KO, GARANTIJĄ DĖL GALIMYBĖS PARDUOTI AR TINKAMUMO TAM TIKRIEMS TIKSLAMS.

Vienintelis „Graco“ įsipareigojimas ir vienintelė pirkėjo teisių gynimo priemonė garantijos pažeidimo atveju yra numatyta pirmiau. Pirkėjas sutinka, kad jis negaus jokių kitų kompensacijų (įskaitant, be kita ko, atsitiktinę arba netiesioginę žalą dėl prarasto pelno, pardavimo apimčių sumažėjimo, asmenų sužalojimo arba turto sugadinimo ir bet kokią kitą atsitiktinę arba netiesioginę žalą). Bet kokie veiksmai dėl garantinių įsipareigojimų pažeidimo turi būti pradėti per dvejus (2) metus nuo pardavimo datos.

BENDROVĖ „GRACO“ NETEIKIA GARANTIJOS IR NEPRIPAŽISTA JOKIŲ NUMANOMŲ GARANTIJŲ DĖL GALIMYBĖS PARDUOTI AR TINKAMUMO TAM TIKRIEMS TIKSLAMS, KAI TAI SUSIJĘ SU PRIEDAIS, ĮRANGA, MEDŽIAGOMIS AR DALIMIS, KURIAS JI PARDAVĖ, BET NEPAGAMINO.

Šių gaminių, kuriuos „Graco“ parduoda, tačiau negamina (pvz., elektros variklių, jungiklių, žarnų ir pan.) atžvilgiu garantiją savo nuožiūra taiko arba netaiko jų gamintojai. Bendrovė „Graco“ apsiima suteikti pirkėjui visą pagrįstai reikalingą pagalbą pareiškiant pretenzijas dėl šių garantinių įsipareigojimų pažeidimų.

„Graco“ jokiais aplinkybėmis nepriima atsakomybės už netiesioginę, atsitiktinę, ypatingą arba šalutinę žalą, patirtą dėl „Graco“ tiekiamos įrangos ar bet kokių kitų parduodamų gaminių arba prekių komplektacijos, darbinį charakteristikų ar naudojimo, nepriklausomai nuo to, ar tai įvyko dėl sutarties pažeidimo, garantinių įsipareigojimų pažeidimo, „Graco“ darbuotojų aplaidumo ar kitų priežasčių.

„Graco“ informacija

Naujausios informacijos apie „Graco“ gaminius ieškokite www.graco.com.

Dėl su patentais susijusios informacijos žr. www.graco.com/patents.

JEI NORITE UŽSAKYTI, susisiekite su vietiniu „Graco“ platintoju arba paskambinkite telefonu 1-888-541-9788 ir sužinokite apie artimiausią platintoją.

DEWALT® ir DEWALT logotipas yra „DEWALT Industrial Tool Co“ prekių ženklai ir yra naudojami pagal licenciją

Visi šiame dokumente pateikti rašytiniai ir vaizdiniai duomenys atspindi paskelbimo metu turėtą naujausią informaciją apie gaminį. „Graco“ pasilieka teisę bet kuriuo metu keisti dokumentą be jokio įspėjimo.

Originalios instrukcijos vertimas. This manual contains Lithuanian. MM 3A9301

„Graco“ būstinė: Mineapolis
Tarptautiniai biurai: Belgija, Kinija, Japonija, Korėja

GRACO INC. AND SUBSIDIARIES • P.O. BOX 1441 • MINNEAPOLIS MN 55440-1441 • USA

Autoriaus teisės 2022, Graco Inc. Visos „Graco“ gamybos vietos yra registruotos pagal ISO 9001 standartą.

www.graco.com
K red., Birželis 2024