

QuickShot™

3A9311K

IT



Importanti istruzioni sulla sicurezza

Prima di utilizzare l'apparecchiatura, leggere tutte le avvertenze e le istruzioni contenute nel presente manuale e nel manuale della batteria e del caricabatterie. Acquisire familiarità con il corretto controllo e utilizzo dell'apparecchiatura. Conservare queste istruzioni.



Importanti informazioni mediche

Leggere la scheda con le avvertenze di carattere medico in dotazione con la pistola. Contiene informazioni sul trattamento delle lesioni d'iniezione, da trasmettere al medico. L'operatore deve tenerla con sé quando utilizza l'apparecchiatura.

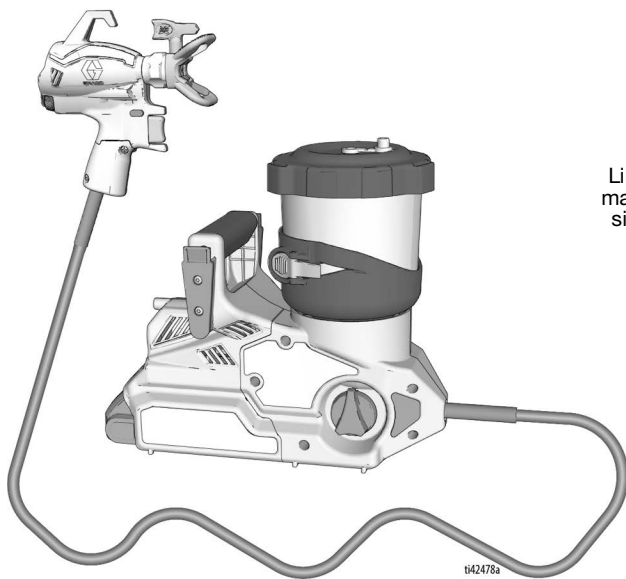

Lingue aggiuntive del manuale disponibili sul sito www.graco.com

1042476a

POWERED BY

DEWALT







**Solo per applicazioni a spruzzatura portatili di vernici e rivestimenti architettonici.
Non approvato per l'utilizzo in atmosfere esplosive o in zone (classificate come)
pericolose. Esclusivamente per uso professionale.**

PROVEN QUALITY. LEADING TECHNOLOGY.

Indice

Modelli	3
Manuali correlati	3
Informazioni importanti per la messa a terra	4
Avvertenze	5
Conoscere il proprio spruzzatore	8
Informazioni sui comandi	9
Istruzioni di messa a terra	10
(Materiali a base di olio o infiammabili)	10
Secchi	10
Configurazione	11
Preparazione dello spruzzatore	12
Preparazione della cintura	13
Avvio	14
Spruzzatura	16
Controllo del flusso	16
Selezione dell'ugello e della pressione	16
Orientamento dell'ugello di spruzzatura	16
Tecniche di spruzzatura	17
Puntare la pistola a spruzzo	17
Tempi di attivazione	17
Qualità del ventaglio di spruzzatura	17
Rimozione delle ostruzioni dell'ugello	18
Installazione ugello di spruzzatura	19
Ricariche della tazza	20
Sospensione della spruzzatura	22
Pulizia	23
Pulizia dello spruzzatore	23
Conservazione	27
Riferimento	28
Compatibilità del fluido detergente	28
Riciclaggio e smaltimento	29
Termine della vita utile del prodotto	29
Risoluzione dei problemi	30
Risoluzione dei problemi avanzata	34
Detriti nella pompa o nella pistola	34
Verifica dell'assemblaggio	37
Parti di ricambio	38
Elenco dei ricambi	39
Parti di ricambio	41
Parti di riparazione estese	41
Specifiche tecniche	42
Garanzia standard Graco	43

Modelli

Approvazioni	Modello	Nome spruzzatore	Tensione del caricabatteria	Gamma di ugelli	Dimensioni ugello
 Intertek 110474 Certificato in base a CAN/CSA C22.2 N. 68 Conforme allo standard UL 1450	20B473	Ultra QuickShot NA	120 V	FFLPxxx	0,20 - 0,41 mm (0,008 - 0,016 in.)
	826308	Ultimate QuickShot NA	120 V		
	20B476	Ultra QuickShot	230 V CEE		
	20B477	Ultra QuickShot Japan	100 V		
	20B478	Ultra QuickShot Korean	230 V		
	20B479	Ultra QuickShot ANZ	230 V		
	20B475	Ultra QuickShot Regno Unito	230 V		

Pressione di esercizio massima: 14 MPa (138 bar, 2000 psi)

Compatibile con le seguenti batterie
DeWALT: DCB183 e DCB203

Video operativi



graco.com/quickshotsupport

Manuali correlati

Manuale in italiano	Descrizione
	Manuale del caricabatterie DeWALT

Informazioni importanti per la messa a terra

Informazioni importanti per la messa a terra

Le seguenti informazioni hanno lo scopo di aiutare l'utente a comprendere quando utilizzare il cavo di messa a terra fornito con lo spruzzatore.

Leggere le informazioni sull'etichetta del contenitore del materiale per stabilire se è a base oleosa o infiammabile. Chiedere al fornitore una scheda dati di sicurezza (SDS). L'etichetta del contenitore e la scheda dati di sicurezza (SDS) descrivono il contenuto del materiale e le relative precauzioni specifiche.

Le vernici, i rivestimenti e i materiali di pulizia generalmente rientrano in una dei seguenti **3 tipi di base**:

Filo e spina di messa a terra obbligatori?	Tipo di materiale
No	A BASE ACQUOSA: L'etichetta del contenitore dovrà indicare che è possibile pulire il materiale con acqua e sapone.
Sì 	A BASE DI OLIO: L'etichetta del contenitore deve indicare che il materiale è COMBUSTIBILE e che è possibile rimuoverlo con acqua ragia o con un diluente per vernici non infiammabile. Utilizzare materiale a base di olio all'aperto o in un'area al chiuso ben ventilata con un flusso di aria fresca. Vedere le avvertenze di sicurezza contenute nel presente manuale. Durante l'uso di questo tipo di materiale, seguire le Istruzioni di messa a terra , pagina 10.
Sì 	INFIAMMABILE: Questo tipo di materiale contiene solventi infiammabili quali ad esempio xilene, toluene, nafta, MEK, solvente per vernice, acetone, alcool denaturato e trementina. L'etichetta del contenitore deve indicare che questo materiale è INFIAMMABILE. Utilizzare materiale infiammabile all'aperto o in un'area ben ventilata con un flusso di aria fresca. Durante l'uso di questo tipo di materiale, seguire le Istruzioni di messa a terra , pagina 10.

Avvertenze

Le avvertenze seguenti sono correlate all'impostazione, all'utilizzo, alla messa a terra, alla manutenzione e alla riparazione della presente apparecchiatura. Il simbolo con il punto esclamativo indica un'avvertenza generale, mentre i simboli di pericolo si riferiscono a rischi specifici della procedura. Fare riferimento a queste avvertenze quando questi simboli compaiono nel corso del presente manuale o sulle etichette di avvertenza. Simboli di pericolo specifici del prodotto e avvertenze non trattate in questa sezione potrebbero comparire all'interno del presente manuale laddove applicabili.

AVVERTENZA



PERICOLO DI INCENDIO E DI ESPLOSIONE

I fumi infiammabili nell'area di lavoro, ad esempio i fumi di vernici e solventi, possono incendiarsi o esplodere. Per prevenire incendi ed esplosioni:

- Non spruzzare materiali infiammabili o combustibili in prossimità di fiamme libere o sorgenti di accensione, quali sigarette, motori e dispositivi elettrici.
- Non utilizzare vernici o solventi contenenti idrocarburi alogenati.
- Mantenere una buona ventilazione nell'area di spruzzatura. Mantenere una buona ventilazione di aria fresca nell'area.
- Lo spruzzatore genera scintille. Tenere il gruppo pompa in una zona ben ventilata durante la spruzzatura, il lavaggio, la pulizia o la manutenzione. Non spruzzare il gruppo pompa.
- Non fumare nell'area di spruzzatura né spruzzare in presenza di scintille o fiamme.
- Non azionare interruttori dell'illuminazione, motori o altri prodotti che producono scintille nell'area di spruzzatura.
- Mantenere l'area pulita e priva di contenitori di vernice o solvente, stracci o altro materiale infiammabile.
- Informarsi sui componenti delle vernici e dei solventi da spruzzare. Leggere tutte le schede di sicurezza (SDS) e le etichette delle vernici e dei solventi. Seguire le istruzioni sulla sicurezza fornite dal fabbricante delle vernici e dei solventi.
- Tenere un estintore funzionante nell'area di lavoro.

Materiali a base di olio o infiammabili

Le vernici o i solventi che attraversano l'apparecchiatura potrebbero creare elettricità statica. L'elettricità statica costituisce un pericolo di incendio o di esplosione in presenza di fumi di vernici o solventi. Per contribuire a evitare incendi ed esplosioni durante la spruzzatura di materiali infiammabili e a base di olio:

- Collegare il cavo e la spina di messa a terra a una terra efficace.
- Se vengono prodotte scintille statiche o si avverte una carica statica, interrompere immediatamente le operazioni. Non utilizzare lo spruzzatore finché il problema non è stato identificato e corretto.
- Tutte le parti del sistema di spruzzatura, compresa la pompa, il gruppo del flessibile, la pistola a spruzzo e gli oggetti all'interno e intorno all'area di spruzzatura devono essere adeguatamente messi a terra come protezione contro scintille e scariche statiche. Usare tubi Graco per spruzzatori di vernice airless ad alta pressione che siano messi a terra o conduttivi. Seguire le **Istruzioni di messa a terra**, pagina 10.
- Verificare che tutti i contenitori e i sistemi di raccolta siano collegati a terra per evitare scariche statiche. Usare rivestimenti per secchi solo se sono antistatici o conduttivi.

AVVERTENZA



PERICOLO DI INIEZIONE NELLA PELLE

La spruzzatura ad alta pressione è in grado di iniettare tossine nel corpo e causare lesioni gravi che possono portare ad amputazioni. Qualora si verifichi la penetrazione, **richiedere un trattamento chirurgico immediato**.



- Non spruzzare né rivolgere la pistola verso persone o animali.
- Tenere le mani e altre parti del corpo lontano dall'erogazione. Ad esempio, non cercare di fermare eventuali sgocciolamenti con una parte del corpo.
- Usare sempre la protezione dell'ugello. Non spruzzare mai senza la protezione dell'ugello inserita.
- Utilizzare ugelli di spruzzatura Graco.
- Esercitare estrema attenzione quando si puliscono o si cambiano gli ugelli di spruzzatura. Se l'ugello dovesse intasarsi durante la spruzzatura, seguire la **Procedura di scarico della pressione** per spegnere l'unità e scaricare la pressione prima di rimuovere l'ugello per la pulizia.
- L'apparecchiatura conserva la pressione dopo lo spegnimento. Non lasciare incustodita l'apparecchiatura accesa o in pressione. Seguire la **procedura di scarico della pressione** quando l'attrezzatura non è presidiata o non viene utilizzata e prima di effettuare interventi di manutenzione, pulizia o rimozione di componenti.
- Controllare eventuali segni di danni su flessibili e componenti. Sostituire eventuali flessibili e componenti danneggiati.
- Questo sistema arriva a produrre 13,8 MPa (138 bar, 2000 psi). Utilizzare parti o accessori Graco in grado di sopportare almeno 13,8 MPa (138 bar, 2000 psi).
- Inserire sempre la sicura del grilletto quando non si spruzza. Assicurarsi che la sicura del grilletto funzioni correttamente.
- Verificare che tutti gli attacchi siano ben serrati prima di utilizzare l'unità.
- È necessario sapere come arrestare l'unità e scaricare velocemente la pressione. È necessario conoscere bene tutti i comandi.



PERICOLO DA USO IMPROPRIO DELL'APPARECCHIATURA

Un utilizzo improprio può provocare gravi lesioni o morte.



- Indossare sempre guanti adatti, protezioni per gli occhi e un respiratore o una maschera durante la verniciatura.
- Non mettere in funzione o spruzzare vicino a bambini. Tenere sempre i bambini lontano dall'apparecchiatura.
- Non sbilanciarsi né assumere una posizione instabile. Mantenere sempre un buon equilibrio e contatto col suolo.
- Fare sempre attenzione e osservare quello che si sta facendo.
- Non mettere in funzione l'unità quando si è affaticati o sotto l'effetto di droghe o alcol.
- Non attorcigliare né piegare eccessivamente il flessibile.
- Non esporre il tubo flessibile a temperature o a pressioni superiori a quelle specificate da Graco.
- Non utilizzare il flessibile come elemento su cui esercitare forza per tirare o sollevare l'apparecchiatura.
- Non alterare né modificare l'apparecchiatura. Le modifiche o le alterazioni potrebbero annullare le certificazioni e creare pericoli per la sicurezza.
- Accertarsi che tutte le apparecchiature siano classificate e approvate per l'ambiente di utilizzo.

AVVERTENZA
**PERICOLO DA PARTI IN ALLUMINIO PRESSURIZZATE**

L'uso di fluidi incompatibili con l'alluminio in apparecchiature pressurizzate può provocare serie reazioni chimiche e la rottura dell'apparecchiatura. La mancata osservanza di questa avvertenza può provocare morte, gravi lesioni o danni alla proprietà.

- Non utilizzare 1,1,1-tricloroetano, cloruro di metilene, altri solventi a base di idrocarburi alogenati o fluidi contenenti tali solventi.
- Non utilizzare candeggina.
- Molti altri fluidi possono contenere sostanze chimiche in grado di reagire con l'alluminio. Verificare la compatibilità con il fornitore del materiale.

**PERICOLO DA MANCATA COMPATIBILITÀ DI BATTERIA E CARICABATTERIE**

- Con questo utensile utilizzare esclusivamente batterie e caricabatterie DEWALT da 18 V o 20 V max.
- LEGGERE TUTTE LE ISTRUZIONI incluse con l'utensile in merito alla sicurezza e all'uso delle batterie e dei caricabatterie DEWALT.
- Non lavare la batteria né spruzzare verso di essa.
- Pulire la batteria esclusivamente con un panno inumidito con acqua.

**PERICOLO DI FUMI O FLUIDI TOSSICI**

I fluidi o i fumi tossici possono causare lesioni gravi o mortali se spruzzati negli occhi o sulla pelle, inalati o ingeriti.

- Leggere le schede dei dati di sicurezza (SDS) per documentarsi sui pericoli specifici dei fluidi utilizzati.
- Conservare i fluidi pericolosi in contenitori approvati e smaltirli secondo le linee guida applicabili.

**DISPOSITIVI DI PROTEZIONE INDIVIDUALE**

Quando si è nell'area di lavoro, indossare un'adeguata protezione per prevenire lesioni gravi, incluse lesioni agli occhi, perdita dell'udito, inalazione di fumi tossici e ustioni. Fra i dispositivi di protezione sono inclusi, ma solo a titolo esemplificativo:

- Occhiali protettivi e protezioni acustiche.
- Respiratori, indumenti protettivi e guanti secondo le raccomandazioni del produttore del fluido e del solvente.

Conoscere il proprio spruzzatore

Conoscere il proprio spruzzatore

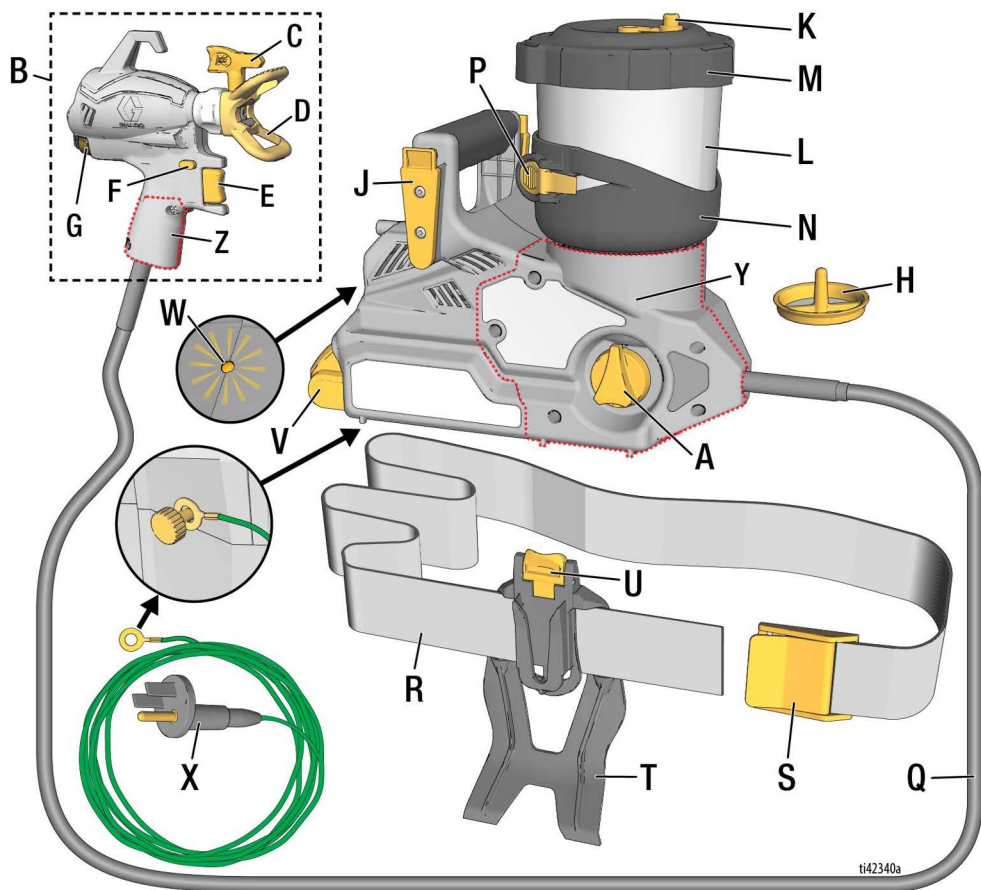

ti42340a

A	Manopola di ricircolo
B	Pistola a spruzzo
C	Ugello di spruzzatura (2 inclusi)
D	Protezione dell'ugello di spruzzatura
E	Grilletto
F	Sicura del grilletto
G	Controllo del flusso
H	Filtro della pompa (2 inclusi)
J	Fermo per la cintura (su spruzzatore)
K	Tappo di stoccaggio (2 inclusi)
L	Tazza
M	Coperchio della tazza
N	Supporto della tazza

P	Leva di rilascio della tazza
Q	Flessibile
R	Cintura
S	Chiusura della cintura
T	Fondina della cintura
U	Clip di rilascio della fondina
V	Batteria
W	Spia di diagnostica
X	Filo e spina di messa a terra
Y	Sportello di accesso ProConnect, spruzzatore
Z	Sportello di accesso ProConnect, pistola

Informazioni sui comandi

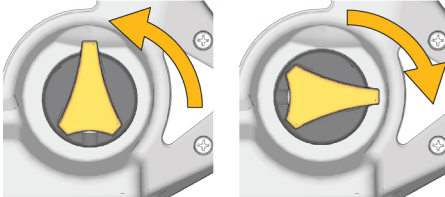
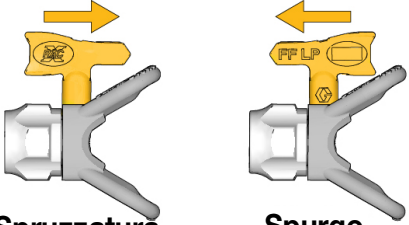
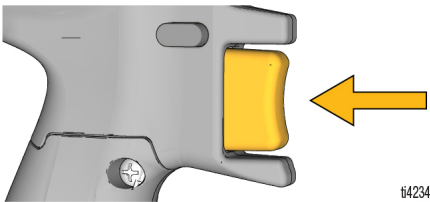
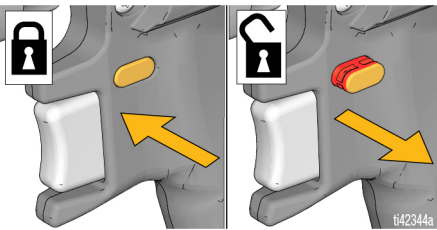
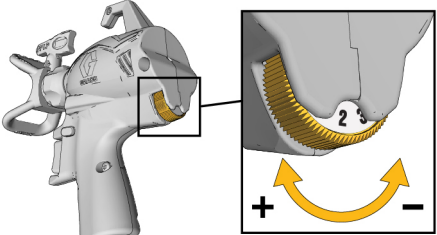
 <p>Ricircolo Spruzzatura ti4241a</p>	<p>Manopola di ricircolo La manopola di ricircolo dirige il fluido verso la tazza o verso l'ugello di spruzzatura. Durante l'adescamento, viene utilizzata per spurgare l'aria dalla pompa. Lo spruzzatore non spruzzerà se nella pompa è presente aria.</p> <p>Ruotare la manopola di ricircolo in posizione di RICIRCOLO quando si adesca lo spruzzatore o si scarica la pressione del sistema.</p> <p>Ruotare la manopola di ricircolo nella posizione di SPRUZZATURA per spruzzare fluido.</p>
 <p>Spruzzatura Spurgo ti42342a</p>	<p>Ugello di spruzzatura L'ugello di spruzzatura è la chiave della tecnologia di spruzzatura airless. La vernice ad alta pressione pompata attraverso un ugello molto piccolo ne permette l'uscita come spray.</p> <p>L'ugello di spruzzatura ha la possibilità di essere reversibile e di rimuovere le ostruzioni.</p>
 <p>ti42343a</p>	<p>Grilletto Il grilletto controlla il funzionamento dello spruzzatore.</p>
 <p>ti42344a</p>	<p>Sicura del grilletto Quando la sicura del grilletto è inserita impedisce alla pistola di spruzzare mentre quando è disinserita consente alla pistola di spruzzare.</p> <p>Quando la sicura del grilletto è inserita, la parte rossa non è visibile. Inserire la sicura del grilletto quando non si spruzza.</p>
 <p>ti42345a</p>	<p>Controllo del flusso Il selettore di controllo del flusso consente di rallentare o accelerare durante la spruzzatura.</p>

Istruzioni di messa a terra

Istruzioni di messa a terra

(Materiali a base di olio o infiammabili)



L'apparecchiatura deve essere collegata a terra per ridurre il rischio di scintille da scariche elettrostatiche. Le scariche elettrostatiche possono provocare l'accensione o l'esplosione dei fumi. Una buona messa a terra fornisce un filo di dispersione per la corrente elettrica.

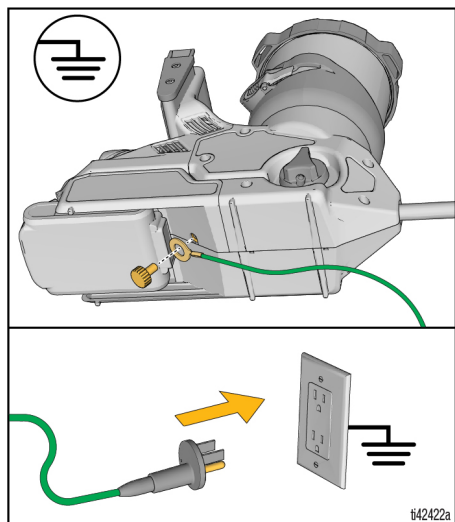

Lo spruzzatore è dotato di un filo e di una spina di messa a terra. La spina deve essere collegata a una presa elettrica con corretta messa a terra durante la spruzzatura o il lavaggio di materiali a base di olio o infiammabili, vedere **Informazioni importanti per la messa a terra**, pagina 4. Allontanare lo spruzzatore dall'area di spruzzatura durante il collegamento del filo e della spina di messa a terra.

Se il filo di messa a terra non è sufficientemente lungo per raggiungere una presa elettrica con messa a terra, utilizzare una prolunga a 3 fili dotata di messa a terra tra la spina e la presa.

Secchi

Fluidi a base di olio o infiammabili: seguire le normative e i regolamenti locali. Utilizzare esclusivamente secchi metallici conduttivi posti su una superficie collegata a terra, come ad esempio calcestruzzo.

Non appoggiare il secchio su superfici non conduttive, come carta o cartone, in quanto interrompono la continuità di messa a terra.



Collegare sempre a terra un secchio metallico: collegare un cavo di messa a terra al secchio. Bloccare un'estremità al secchio e l'altra a una messa a terra efficace, come un tubo dell'acqua.

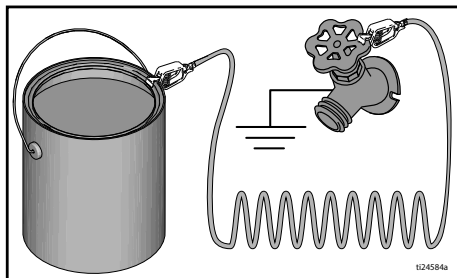

Configurazione

Procedura di scarico della pressione



Attenersi alla Procedura di scarico della pressione ogni qualvolta è visibile questo simbolo.



Questa apparecchiatura rimane pressurizzata finché la pressione non viene scaricata manualmente. Per evitare lesioni gravi causate dal fluido pressurizzato, ad esempio iniezioni nella pelle o schizzi di fluido, seguire la Procedura di scarico della pressione quando si smette di spruzzare e prima di pulire, verificare o sottoporre a manutenzione l'apparecchiatura.

1. Ruotare la manopola di ricircolo nella posizione RICIRCOLO per scaricare la pressione dal sistema.

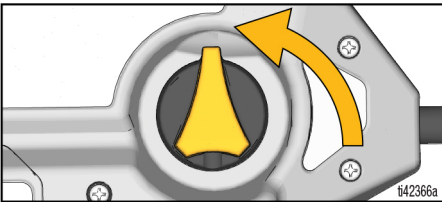

2. Tenere il dado della protezione dell'ugello saldamente a contatto di un secchio di metallo collegato a terra. Puntare la pistola a spruzzo nel secchio, disinserire la sicura del grilletto e azionare la pistola a spruzzo per scaricare la pressione dal sistema.

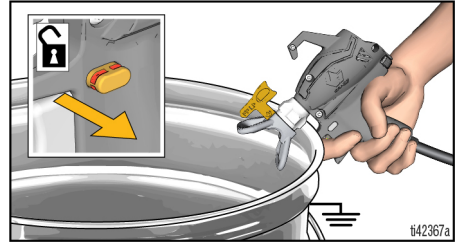

NOTA: Lasciare la manopola di ricircolo nella posizione ADESCAMENTO finché non si è pronti per spruzzare.

Preparazione dello spruzzatore



I fumi infiammabili nell'area di lavoro (ad esempio i fumi di vernici e solventi) possono incendiarsi o esplodere.

vedere le **Istruzioni di messa a terra**, pagina 10.

Non spruzzare liquidi infiammabili o combustibili in ambienti circoscritti. Se si spruzzano materiali infiammabili o combustibili:

- Per la ricarica portare l'intero spruzzatore in un'area ben ventilata e lontano da materiali infiammabili o combustibili, inclusi solventi e vernici.
- Tenere i contenitori di materiale coperti tra le ricariche della tazza.

In caso di spruzzatura di materiali **a base di olio o infiammabili**, vedere **Compatibilità del fluido detergente**, pagina 28 e seguire le **Istruzioni di messa a terra**, pagina 10.

NOTA: Si consiglia di prefiltrare sempre la vernice prima di riempire la tazza.

1. Inserire la sicura del grilletto. Ruotare la manopola di ricircolo in posizione di RICIRCOLO.
2. Rimuovere il coperchio dalla tazza.

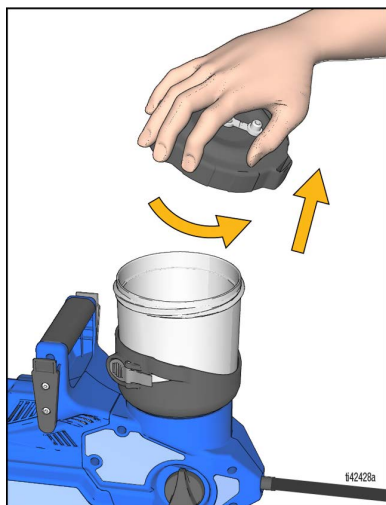

3. Verificare che un filtro della pompa pulito sia installato sul fondo della tazza in corrispondenza dell'ingresso della pompa. Utilizzare il filtro nero con le vernici e quello blu con i coloranti e i materiali leggeri.

NOTA: Un filtro della pompa sporco o ostruito comporterà un cattivo funzionamento dello spruzzatore e una perdita di adescamento.

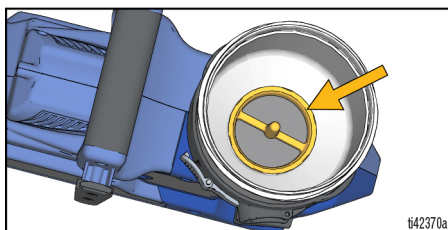

4. Riempire la tazza con la vernice e reinstallare il coperchio.

NOTA: NON agitare i materiali da usare con questo spruzzatore. Se agitati, alcune lacche e smalti per finitura fine trattengono aria che può incidere sulle prestazioni dello spruzzatore. Mescolare il materiale o consultare i consigli del fabbricante per il materiale da spruzzare.

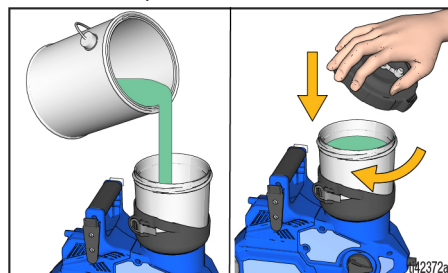

NOTA: L'utilizzo del tappo di stoccaggio nella parte superiore del coperchio della tazza è opzionale. Il tappo di stoccaggio deve essere aperto durante la spruzzatura per evitare un blocco dell'aria e la perdita di adescamento.

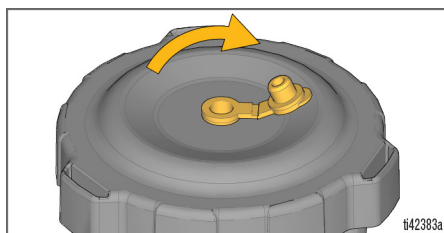

Preparazione della cintura

1.).

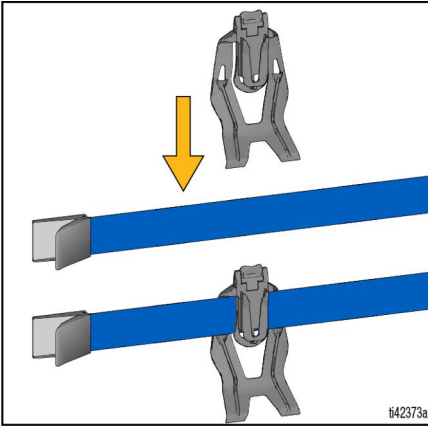

2. Fissare la cintura in vita e stringere finché non è aderente. Chiudere la chiusura della cintura.

NOTA: Si consiglia di stringere la cintura abbastanza stretta per assicurarsi che lo spruzzatore sia tenuto saldamente durante l'uso.

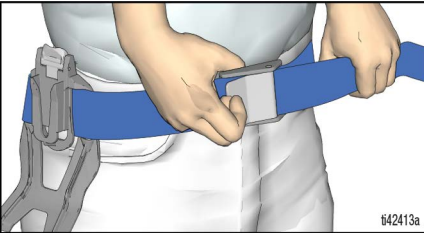

3. Installare lo spruzzatore nella fondina della cintura orientandolo secondo la preferenza dell'utente (flessibile rivolto in avanti o indietro).

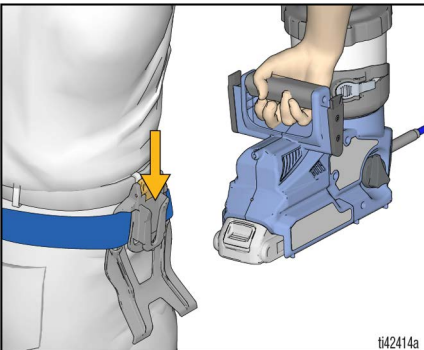

4. La pistola a spruzzo si aggancia all'esterno dello spruzzatore come illustrato per una mobilità a mani libere.

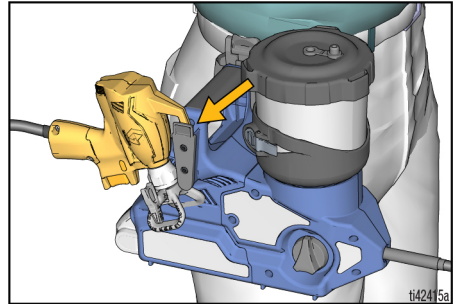

5. Per rimuovere lo spruzzatore dalla cintura, premere la clip di rilascio della fondina ed estrarre lo spruzzatore.

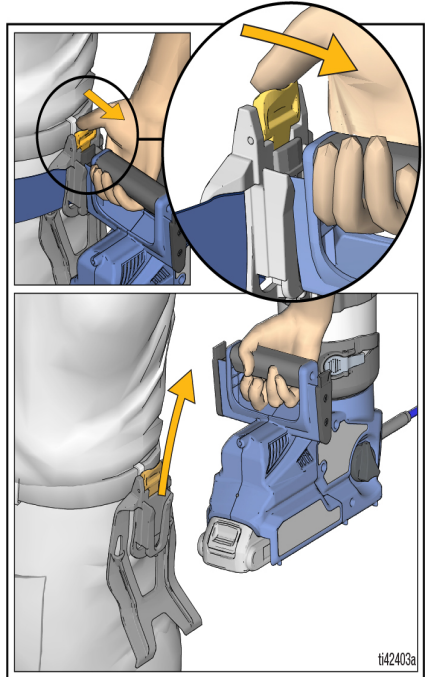

NOTA: La cintura può essere tagliata alla misura desiderata eliminando la lunghezza in eccesso con le forbici.

AVVISO

Non spostare mai lo spruzzatore tirandolo per il flessibile. Ciò può causare danni o lo scollegamento delle connessioni del cablaggio nello spruzzatore o nella pistola a spruzzo.

Avvio

Avviare sempre con una batteria completamente carica. Non schizzare né immergere la batteria o il caricabatterie in acqua o solventi. Vedere le informazioni su batteria e caricabatterie forniti con lo spruzzatore.



Sostituire e caricare la batteria soltanto in un'area ben ventilata e lontano da materiali infiammabili o combustibili, inclusi solventi e vernici.

1. Disinserire la sicura del grilletto e verificare che la manopola di ricircolo sia orientata in posizione ADESCAMENTO.

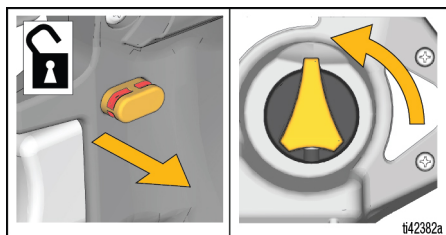

2. Portare l'ugello di spruzzatura nella posizione di SPURGO.

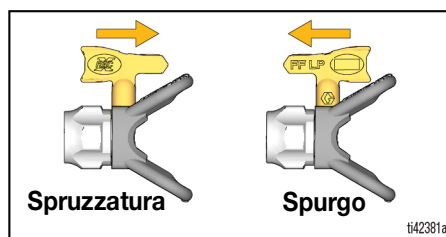

3. Installare una batteria completamente carica nello spruzzatore.

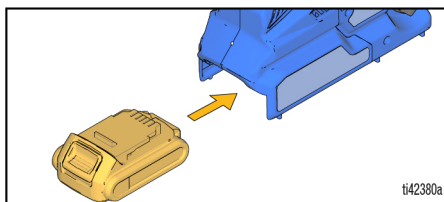

4. Verificare che il tappo di stoccaggio sia APERTO.

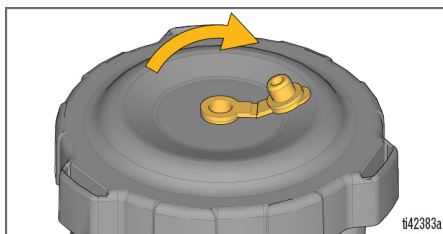

5. Per adescare la pompa, puntare la pistola a spruzzo in un secchio per rifiuti e premere il grilletto per 10 secondi. Questo consentirà di spurgare l'aria dalla pompa.

NOTA: La pistola a spruzzo elettronica è sempre aperta quando il grilletto viene premuto quindi potrebbe essere spruzzata una piccola quantità di fluido durante l'adescamento.

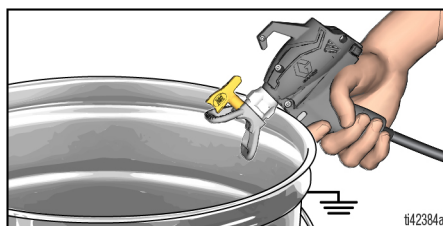

6. Ruotare la manopola di ricircolo in avanti nella posizione di SPRUZZATURA.

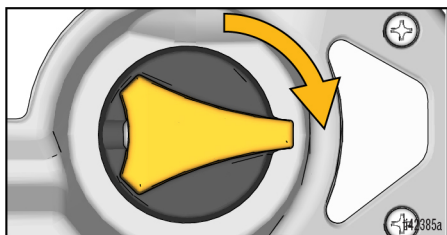

7. Per adescare il flessibile e la pistola a spruzzo, puntare la pistola a spruzzo in un secchio per rifiuti e premere il grilletto per 10 secondi o finché non si ottiene un flusso di vernice costante. Questo consentirà di spurgare l'aria (e il fluido di conservazione) da flessibile e pistola.

NOTA: Per evitare danni alla pompa, se lo spruzzatore non spruzza dopo 10 secondi, **ARRESTARE** e ripetere l'**AVVIAMENTO**.

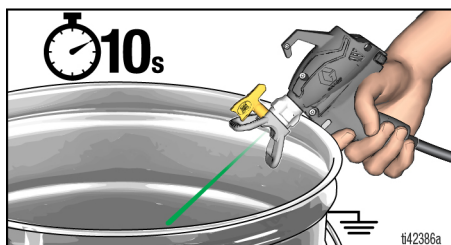

8. Ruotare l'ugello di spruzzatura in avanti nella posizione di SPRUZZATURA.

Adesso è possibile iniziare a spruzzare!

Spruzzatura



Prima di spruzzare, leggere questi semplici suggerimenti per assicurarsi un progetto di spruzzatura ben eseguito.

NOTA: Per una spruzzatura corretta con la pistola a spruzzo in uso utilizzare esclusivamente la gamma di ugelli FFLP di Graco.

Per la spruzzatura di materiale **a base di olio o infiammabile**, seguire le **Istruzioni di messa a terra**, pagina 10.

Controllo del flusso

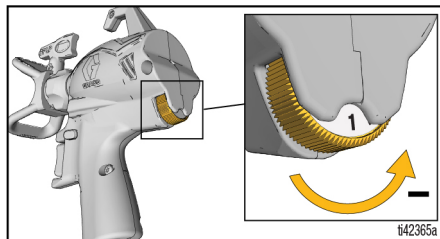

Il selettore di controllo del flusso consente di effettuare regolazioni di pressione precise. Per ridurre l'overspray, iniziare sempre a spruzzare alla velocità più bassa e aumentarla gradualmente fino all'impostazione minima necessaria per ottenere un ventaglio di spruzzatura accettabile.

Selezione dell'ugello e della pressione

Vedere la tabella riportata di seguito per le raccomandazioni generali relative alle dimensioni dell'ugello di spruzzatura e alle impostazioni di controllo del flusso per i materiali. Fare riferimento inoltre al barattolo di vernice (materiale) per le raccomandazioni del produttore.

	Materiali					
	Coloranti da interni/Lucidi da interni ed esterni	Coloranti solidi da esterni	Smalti	Primer	Vernici latex da interni	Vernici latex da esterni
Controllo del flusso	1 - 4	4 - 8	4 - 10	6 - 10	6 - 10	6 - 10
Dimensione foro ugello						
0,20 mm (0,008 in.)	✓	✓	✓			
0,25 mm (0,010 in.)	✓	✓	✓			
0,30 mm (0,012 in.)	✓	✓	✓			
0,36 mm (0,014 in.)		✓	✓	✓	✓	✓
0,41 mm (0,016 in.)			✓	✓	✓	✓

Orientamento dell'ugello di spruzzatura



Per evitare gravi lesioni causate da iniezioni sotto pelle, non mettere la mano davanti all'ugello di spruzzatura o alla protezione dell'ugello di spruzzatura.

1. Inserire la sicura del grilletto.

2. Regolare la protezione dell'ugello di spruzzatura per ottenere la direzione di spruzzatura orizzontale o verticale desiderata.

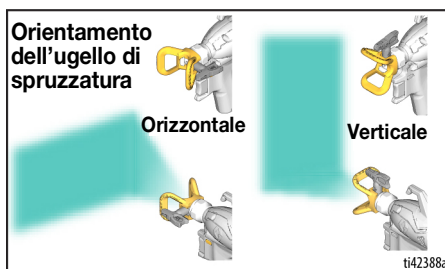

Tecniche di spruzzatura

Usare un pezzo di cartone di scarto per imparare queste tecniche di spruzzatura di base prima di iniziare a spruzzare sulla superficie.

- Tenere la pistola a spruzzo a 30 cm (12 in.) di distanza dalla superficie e mirare direttamente alla superficie. L'inclinazione della pistola a spruzzo per dirigere l'angolo di spruzzatura causa una finitura non uniforme.
- Flettere il polso per mantenere dritta la pistola a spruzzo. Muovendo il ventaglio della pistola a spruzzo al fine di regolare l'angolo di spruzzatura si ottiene una finitura non uniforme.

NOTA: La velocità con la quale si muove la pistola a spruzzo influisce sull'applicazione. Se il materiale applicato risulta a macchie, il movimento è troppo veloce. Se il materiale gocciola, il movimento è troppo lento. Consultare **Risoluzione dei problemi**, pagina 30.

Tempi di attivazione

Premere il grilletto dopo aver iniziato la passata. Rilasciare il grilletto prima della fine della passata. La pistola a spruzzo deve essere in movimento quando il grilletto viene premuto e rilasciato.

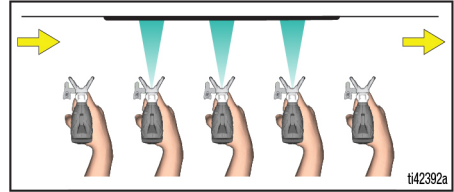

Qualità del ventaglio di spruzzatura

Una buona spruzzatura è distribuita in maniera uniforme in base a come colpisce la superficie.

- Lo spruzzo deve essere nebulizzato (distribuito uniformemente, senza vuoti sui bordi).

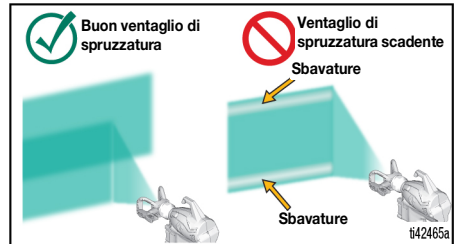
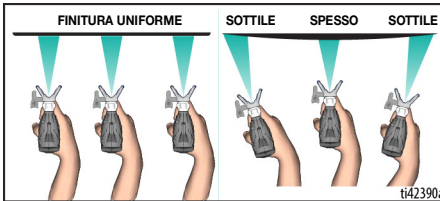

Puntare la pistola a spruzzo

Puntare la pistola a spruzzo sul bordo inferiore della passata precedente, sovrapponendo ogni passata del 50%.

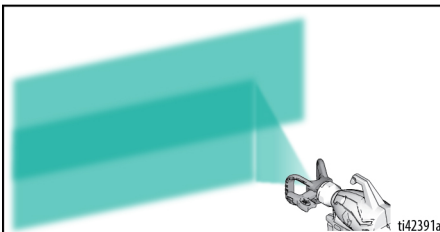

Se le righe persistono durante la spruzzatura alla massima pressione:

- L'ugello di spruzzatura può essere usurato. Vedere **Selezione dell'ugello e della pressione**, pagina 16.
- Potrebbe essere necessario un ugello di spruzzatura più piccolo.
- Potrebbe essere necessario diluire il materiale. Attenersi alle raccomandazioni del produttore.

Rimozione delle ostruzioni dell'ugello



Per evitare gravi lesioni causate da iniezioni sotto pelle, non mettere la mano davanti all'ugello di spruzzatura o alla protezione dell'ugello di spruzzatura.

1. Rilasciare il grilletto. Ruotare l'ugello nella posizione di SPURGO. Togliere la sicura del grilletto. Azionare la pistola a spruzzo in un secchio per rifiuti per rimuovere le ostruzioni.

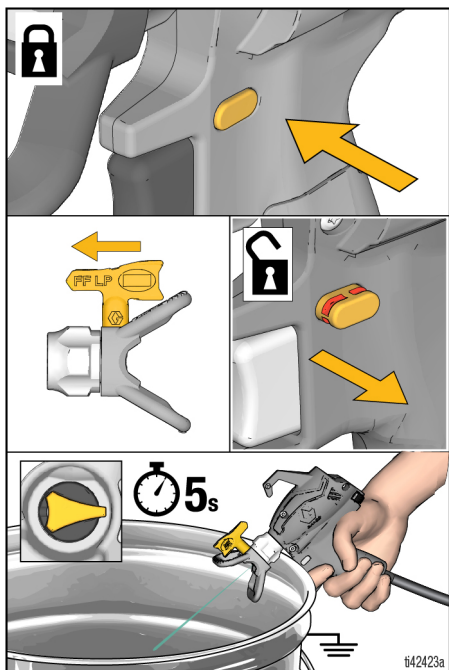

2. Inserire la sicura del grilletto. Riportare l'ugello di spruzzatura nella posizione di SPRUZZATURA. Disinserire la sicura del grilletto e continuare a spruzzare.

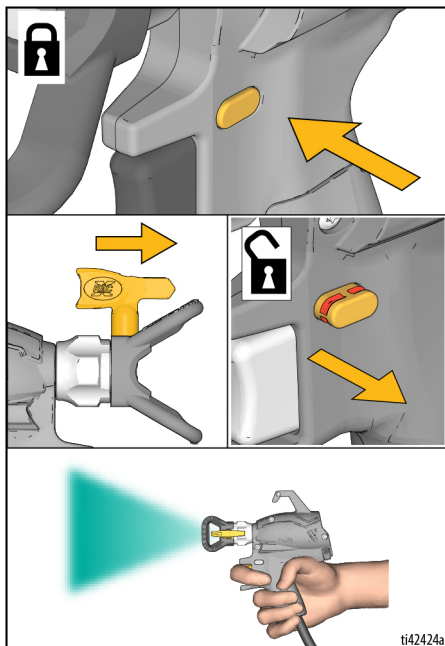

NOTA: Se l'ugello di spruzzatura è ancora ostruito, ripetere i passaggi 1 e 2 con il selettore di controllo del flusso impostato su 10. Se risulta ancora ostruito potrebbe essere necessario sostituire l'ugello di spruzzatura.

Installazione ugello di spruzzatura



Per evitare gravi lesioni causate da iniezioni nella pelle, non porre la mano davanti all'ugello di spruzzatura durante l'installazione o la rimozione dell'ugello e del porta ugello.

NOTA: Per una spruzzatura corretta con la pistola a spruzzo in uso utilizzare esclusivamente la gamma di ugelli FFLP di Graco.

1. Eseguire la **Procedura di scarico della pressione**, pagina 11.
2. Rimuovere la batteria dallo spruzzatore.
3. Utilizzare l'ugello di spruzzatura (A) per inserire OneSeal™ (B) nella protezione dell'ugello (C).

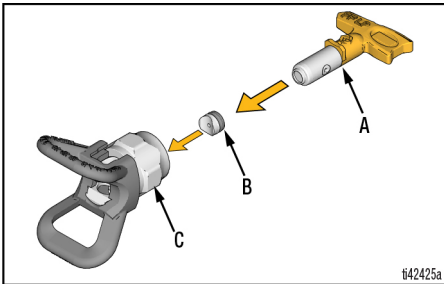

4. Inserire l'ugello di spruzzatura nella protezione dell'ugello.

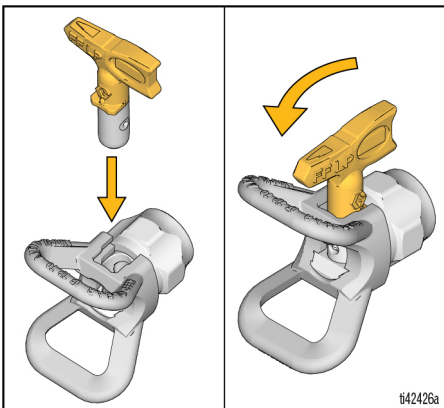

5. Avvitare il gruppo sulla pistola a spruzzo e serrare manualmente.

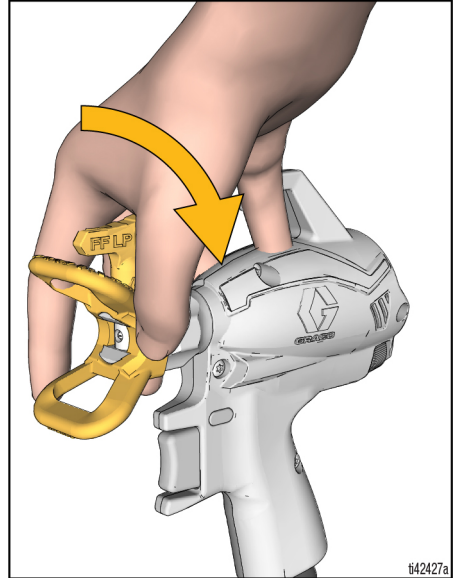

NOTA: La pistola a spruzzo dispone di una guarnizione per solvente integrata alla sua estremità (gialla). Ciò consente l'utilizzo di OneSeal™ standard (B) per le applicazioni di tutti i materiali.

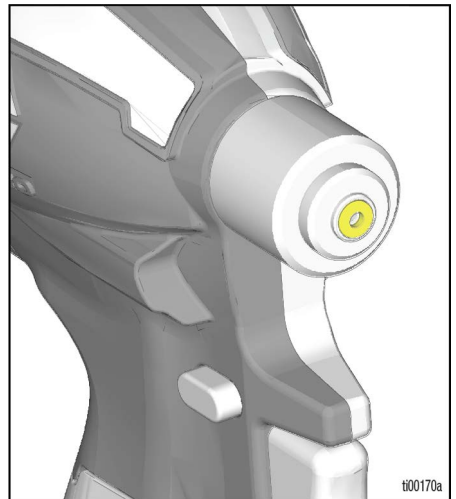

Ricariche della tazza



I fumi infiammabili nell'area di lavoro (ad esempio i fumi di vernici e solventi) possono incendiarsi o esplodere.

Vedere le **Istruzioni di messa a terra**, pagina 10.

Non spruzzare liquidi infiammabili o combustibili in ambienti circoscritti. Se si spruzzano materiali infiammabili o combustibili:

- Per la ricarica portare l'intero spruzzatore in un'area ben ventilata e lontano da materiali infiammabili o combustibili, inclusi solventi e vernici.
- Tenere i contenitori di materiale coperti tra le ricariche della tazza.

Le ricariche della tazza possono essere eseguite mentre lo spruzzatore è agganciato alla cintura o dopo la rimozione dello spruzzatore dalla cintura e il suo posizionamento su una superficie piana.

1. Inserire la sicura del grilletto. Ruotare la manopola di ricircolo nella posizione **RICIRCOLO** per scaricare la pressione dal sistema.

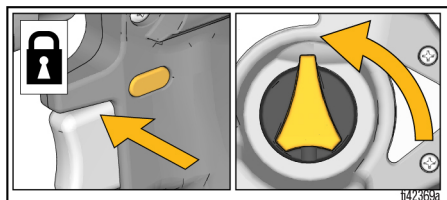

2. Se lo si desidera, per rimuovere lo spruzzatore dalla cintura, premere la clip di rilascio della fondina ed estrarre lo spruzzatore.

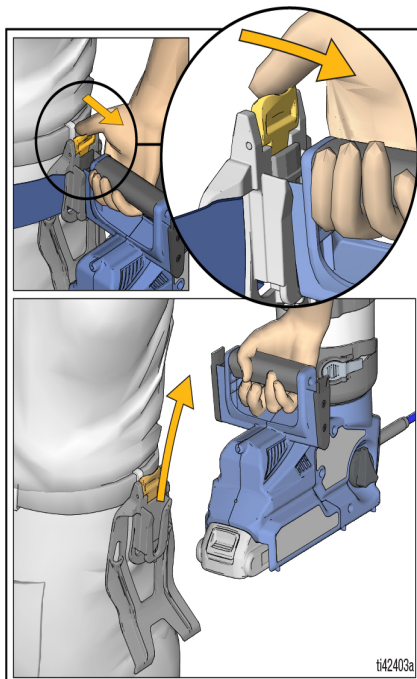

3. Rimuovere il coperchio dalla tazza.

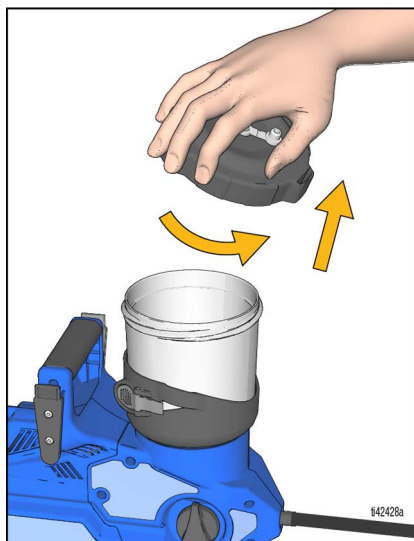

NOTA: Il coperchio della tazza si aggancia sullo spruzzatore durante la ricarica della tazza.

5. Reinstallare il filtro della pompa sul fondo della tazza.

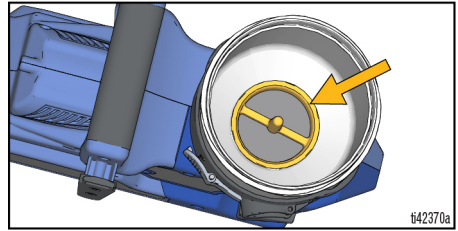
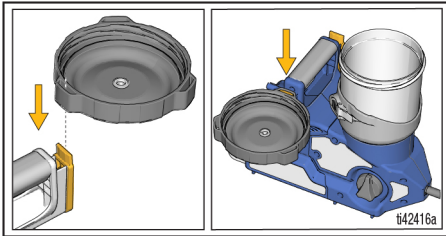

4. Rimuovere il filtro della pompa e pulire i detriti dalla rete filtrante del filtro.

6. Riempire la tazza con la vernice e reinstallare il coperchio.

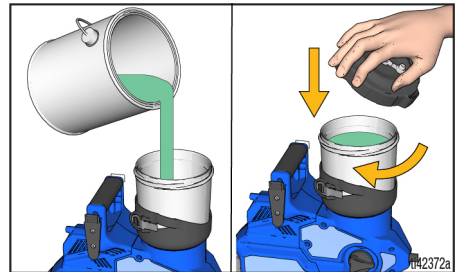
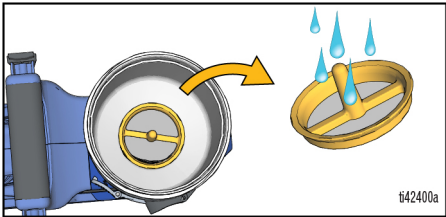

NOTA: Per una rimozione più facile del filtro, tirare il perno del filtro verso la nervatura (2) del filtro.

7. Seguire le istruzioni di **Avvio**, pagina 14, per procedere.

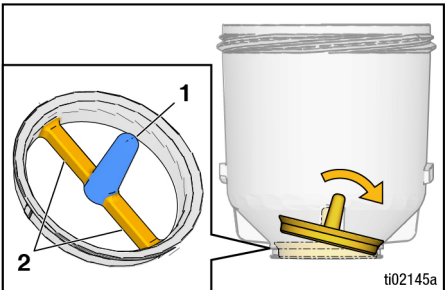

Sospensione della spruzzatura

La vernice si asciugherà rapidamente e causerà ostruzioni nello spruzzatore. Seguire questi passaggi a ogni sospensione della spruzzatura per periodi da 5 minuti a 2 ore.

1. Inserire la sicura del grilletto e rimuovere la batteria dallo spruzzatore.
2. Ruotare la manopola di ricircolo nella posizione RICIRCOLO per scaricare la pressione dal sistema.
3. Ruotare l'ugello di spruzzatura di 90° per sigillare l'orifizio ed evitare che il materiale si asciughi.

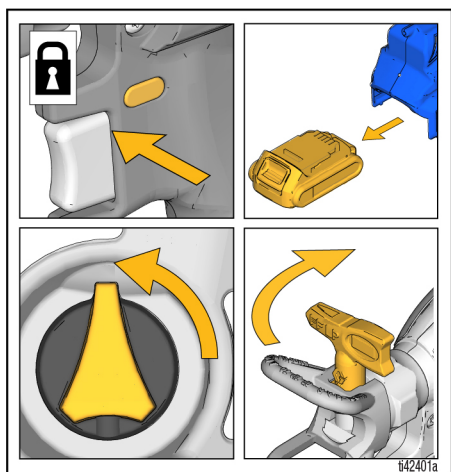

4. Chiudere il tappo di stoccaggio nel coperchio della tazza per sigillare il materiale nella tazza.

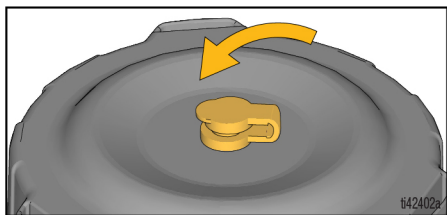

Pulizia

AVVISO

La mancata pulizia corretta dello spruzzatore dopo ciascun utilizzo comporta l'indurimento dei materiali, danni allo spruzzatore e la perdita di validità della garanzia. Non accumulare solventi diversi dall'acqua ragia all'interno dello spruzzatore. Lavare sempre con Pump Armor Graco prima dello stoccaggio.

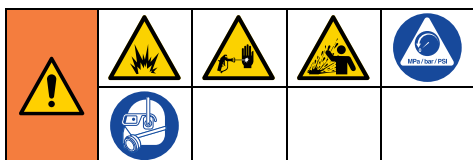

Per evitare gravi lesioni dovute a incendi o esplosioni durante l'utilizzo di materiali a base di olio o infiammabili:

- Pulire in un'area ben ventilata. Mantenere una buona ventilazione di aria fresca nell'area.
- Durante il lavaggio con solventi, eseguire sempre la messa a terra dello spruzzatore e del contenitore per rifiuti.

Vedere **Compatibilità del fluido detergente**, pagina 28 e **Istruzioni di messa a terra**, pagina 10 per informazioni aggiuntive quando si utilizzano materiali a base di olio o infiammabili.

Pulizia dello spruzzatore



Per evitare lesioni gravi causate dal fluido pressurizzato, ad esempio iniezioni nella pelle o schizzi di fluido, non immergere la pistola nel solvente. Il grilletto può bloccarsi in posizione di azionamento ON.

1. Inserire la sicura del grilletto.

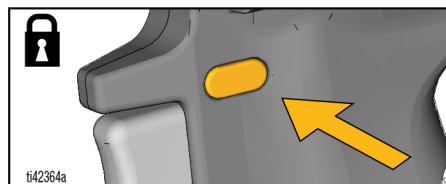

2. Ruotare la manopola di ricircolo nella posizione RICIRCOLO per scaricare la pressione dal sistema.

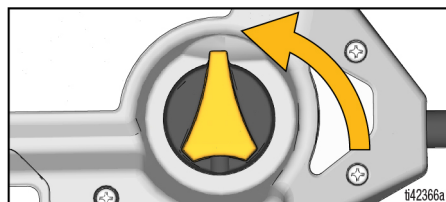

Pulizia

3. Rimuovere lo spruzzatore dalla cintura premendo la clip di rilascio della fondina ed estrarre lo spruzzatore.

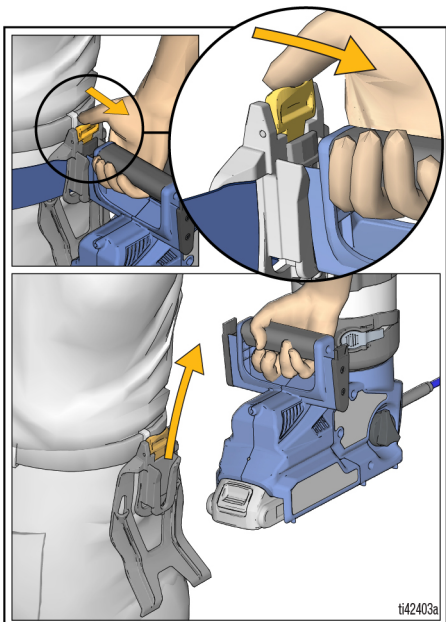

4. Rimuovere il coperchio della tazza e versare la vernice in eccesso nel barattolo di vernice.

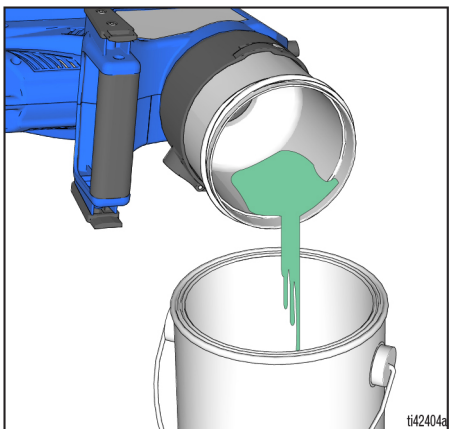

NOTA: Pulire sempre lo spruzzatore con un filtro pulito installato per evitare che i detriti si depositino nella pompa o nella pistola a spruzzo.

5. Rimuovere il filtro della pompa e pulire i detriti da entrambi i lati della rete filtrante del filtro.

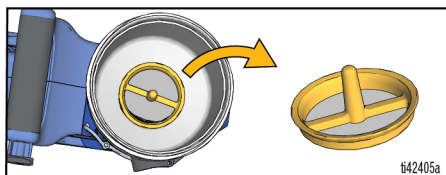

NOTA: Per una rimozione più facile del filtro, tirare il perno del filtro verso la nervatura (2) del filtro.

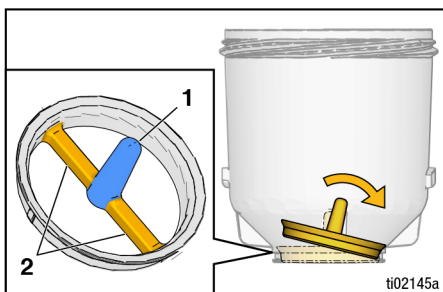

6. Reinstallare il filtro della pompa sul fondo della tazza.

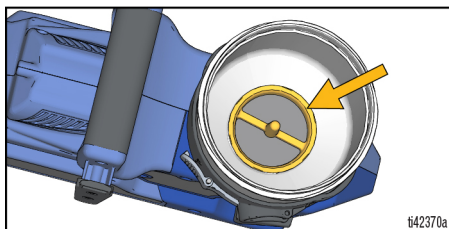

7. Riempire la tazza per metà con fluido detergente, vedere **Compatibilità del fluido detergente**, pagina 28 e reinstallare il coperchio della tazza. Verificare che il tappo di stoccaggio sia **APERTO**.
 - a. Verificare che la manopola di ricircolo sia rivolta verso l'alto nella posizione di **ADESCAMENTO** e portare l'ugello di spruzzatura nella posizione di **SPURGO**.
 - b. Disinserire la sicura del grilletto e ruotare il selettore di controllo del flusso su 10.
 - c. Puntare la pistola a spruzzo in un secchio per rifiuti e premere il grilletto per 15 secondi per far circolare il fluido detergente attraverso la pompa.



Per evitare incendi o esplosioni, non spruzzare solventi attraverso l'ugello di spruzzatura. Rimuovere l'ugello di spruzzatura e la relativa protezione e pulire in un secchio contenente un solvente di tipo compatibile.

8. Rimuovere l'ugello di spruzzatura e la protezione dell'ugello di spruzzatura quindi spruzzare il fluido detergente:
 - a. Ruotare la manopola di ricircolo in avanti nella posizione di **SPRUZZATURA**.
 - b. Puntare la pistola a spruzzo in un secchio per rifiuti e azionare rapidamente la pistola 15 volte, poi continuare a tenere premuto il grilletto fino a svuotare la tazza dal fluido detergente.

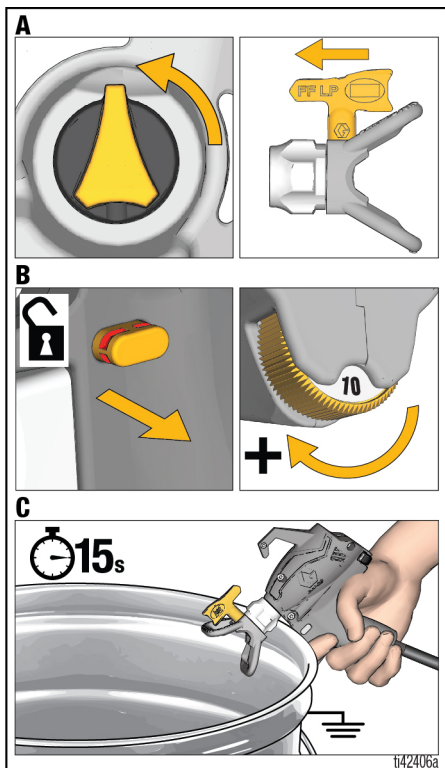

Pulizia

9. Verificare che la tazza sia vuota e rimuoverla dallo spruzzatore premendo la leva di rilascio della tazza ed estraendo la tazza dal relativo supporto con movimento di rotazione.

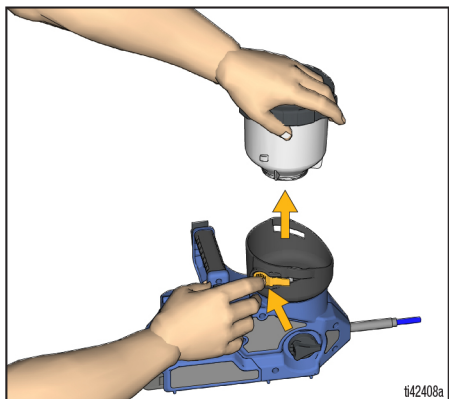

10. Pulire la tazza, il coperchio della tazza e il filtro della pompa in acqua tiepida.

12. Pulire il supporto della tazza con uno straccio bagnato. Reinstallare tazza, filtro della pompa e coperchio della tazza nel supporto della tazza.
13. Ripetere i passaggi 6 e 7 secondo necessità fino a quando lo spruzzatore non è pulito.
14. Prima dello stoccaggio, far circolare e spruzzare una piccola quantità di fluido di conservazione Pump Armor.
15. Inserire la sicura del grilletto. Ruotare la manopola di ricircolo in posizione di RICIRCOLO.

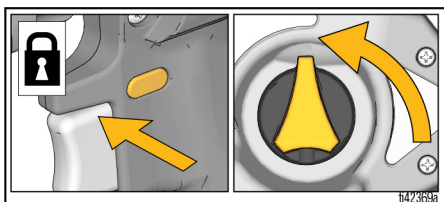

Lo spruzzatore e la pistola a spruzzo sono dotati di treccia antistatica che riduce l'accumulo di energia statica per ridurre il rischio di incendi ed esplosioni. MANTENERE QUESTA SUPERFICIE LIBERA DA OVERSPRAY.				

11. Pulire le trecce antistatiche sullo spruzzatore e sulla pistola a spruzzo.

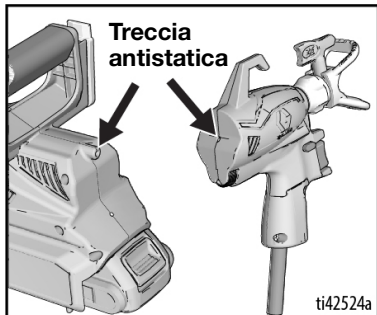

16. Rimuovere la batteria.

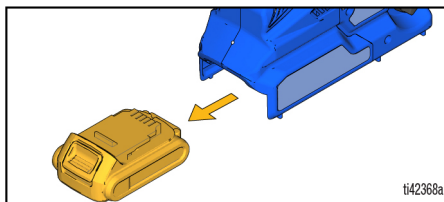

17. Pulire l'ugello di spruzzatura e la relativa protezione in un secchio contenente un solvente di tipo compatibile. Reinstallare l'ugello di spruzzatura e la protezione dell'ugello di spruzzatura.
18. Ruotare l'ugello di spruzzatura a 90° per lo stoccaggio e CHIUDERE il tappo di stoccaggio sul coperchio della tazza.

Conservazione

AVVISO

La mancata conservazione dello spruzzatore con Pump Armor può comportare problemi operativi alla spruzzatura successiva. Distribuire sempre Pump Armor nello spruzzatore dopo la pulizia. **Acqua o solventi diversi dall'acqua ragia lasciati nello spruzzatore corrodono e danneggiano la pompa.**

Il fluido Pump Armor protegge lo spruzzatore durante la conservazione. Aiuta a proteggere lo spruzzatore da problemi di avvio al successivo utilizzo.

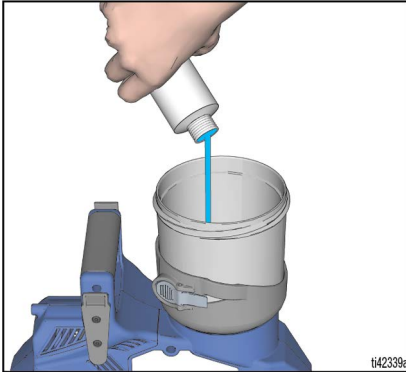

Stoccaggio

- Far circolare e spruzzare una piccola quantità di fluido di conservazione Pump Armor.
- Inserire la sicura del grilletto
- Ruotare la manopola di ricircolo nella posizione di ADESCAMENTO.
- Rimuovere la batteria, l'ugello di spruzzatura e la protezione dell'ugello di spruzzatura.
- Pulire l'ugello di spruzzatura e la protezione dell'ugello di spruzzatura con acqua calda e un vecchio spazzolino da denti, quindi reinstallare sulla pistola.
- Ruotare l'ugello di spruzzatura a 90° per lo stoccaggio e CHIUDERE il tappo di stoccaggio sul coperchio della tazza.
- Non riporre lo spruzzatore pieno di acqua.
- Evitare il congelamento dell'acqua all'interno dello spruzzatore.
- Non riporre lo spruzzatore sotto pressione.
- Riporre lo spruzzatore al coperto, in un luogo fresco e asciutto.
- Non riporre mai lo spruzzatore con materiale all'interno dello spruzzatore stesso o della tazza.

Riferimento

Compatibilità del fluido detergente

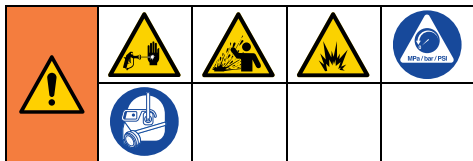

Materiali a base di olio o infiammabili o a base acquosa

- Quando si spruzzano materiali **a base acquosa**, lavare completamente il sistema con acqua.
- Quando si spruzzano materiali **a base di olio o infiammabili**, lavare a fondo il sistema con acqua ragia o solvente di lavaggio compatibile.
- Per spruzzare materiali **a base acquosa dopo aver spruzzato materiali a base di olio o infiammabili**, lavare prima a fondo il sistema con acqua. Accertarsi che l'acqua che esce dal tubo di drenaggio sia pulita e priva di solventi **prima** di iniziare a spruzzare il materiale a base acquosa.
- Quando si spruzzano materiali **a base di olio o infiammabili dopo aver spruzzato materiali a base acquosa**, prima lavare a fondo il sistema con acqua ragia o solvente di lavaggio compatibile. Il solvente che esce dal tubo di drenaggio non deve contenere acqua. Durante il lavaggio con solventi, seguire sempre le istruzioni di **Pulizia dello spruzzatore**, pagina 23.
- Per evitare spruzzi di fluido di ritorno sulla pelle o negli occhi, puntare sempre la pistola verso la parete interna del secchio.

Riciclaggio e smaltimento

Termine della vita utile del prodotto

Al termine della vita utile del prodotto, smontare e riciclare il prodotto in modo responsabile.

- Eseguire la **Procedura di scarico della pressione**, pagina 11.
- Drenare e smaltire i fluidi secondo le norme applicabili. Consultare la scheda dei dati di sicurezza del materiale (SDS) fornita dal produttore.

- Rimuovere motori, batterie, circuiti stampati, LCD (display a cristalli liquidi) e altri componenti elettronici. Riciclare secondo la norma applicabile.
- Non smaltire i componenti elettronici con i normali rifiuti urbani o commerciali.

- Consegnare il prodotto restante a un'azienda autorizzata allo smaltimento.

Proposizione California 65

RESIDENTI IN CALIFORNIA

 **AVVERTENZA:** rischio di cancro e problemi riproduttivi – www.P65warnings.ca.gov.

Risoluzione dei problemi

Risoluzione dei problemi



Controllare tutta la tabella per la risoluzione dei problemi prima di portare lo spruzzatore a un centro di assistenza autorizzato.

Diagnostica dello spruzzatore





Problema	Causa	Soluzione	
Lo spruzzatore non produce alcun rumore quando si preme il grilletto.	La spia di diagnostica lampeggia due volte quando il grilletto viene premuto. Indica tensione non corretta.	Sostituire la batteria con una batteria carica. La batteria ha raggiunto la fine della vita utile. Sostituire la batteria.	
	La spia di diagnostica lampeggia tre volte quando il grilletto viene premuto. Indica una temperatura eccessiva o insufficiente della batteria.	Lasciare raffreddare o riscaldare la batteria alla temperatura ambiente.	
	La spia di diagnostica lampeggia quattro volte quando il grilletto viene premuto. Indica una condizione di blocco del rotore.	Sostituire il gruppo della pompa e/o del motore.	
	Le parti interne della pistola a spruzzo sono bagnate.		Scuotere la pistola a spruzzo e lasciarla asciugare per 30 minuti. La pistola può funzionare in modo intermittente finché non è completamente asciutta.
			Se la pistola non funziona ancora dopo averla lasciata asciugare per 30 minuti, aprire lo sportello di accesso ProConnect della pistola a spruzzo, separare il connettore del cablaggio e lasciare asciugare completamente per varie ore.
	I connettori del flessibile elettronico non sono collegati.		Verificare che i connettori del cablaggio elettronico siano serrati a entrambe le estremità del flessibile all'interno degli sportelli di accesso ProConnect dello spruzzatore e della pistola.
	I fili del flessibile sono danneggiati.		Sostituire il flessibile.
Problema con la batteria o SmartControl.		Installare la batteria o sostituirla.	
		Sostituire lo Smartcontrol.	

Risoluzione dei problemi

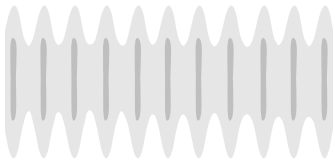

Problema	Causa	Soluzione
Lo spruzzatore produce rumore ma non esce materiale quando si preme il grilletto.	Lo spruzzatore non è stato adescato.	Ripetere Avvio , pagina 14.
	Ingresso dell'aria non consentito nella tazza.	Assicurarsi che il tappo di stoccaggio sul coperchio della tazza sia aperto durante la spruzzatura.
	Detriti nella vernice, filtro della pompa sporco	Pulire lo spruzzatore, vedere Pulizia , pagina 23, e pulire il filtro della pompa. Filtrare la vernice prima di riempire la tazza e ripetere preparazione e avvio.
	La manopola di ricircolo è in posizione ADESCAMENTO.	Ruotare la manopola di ricircolo in avanti nella posizione di SPRUZZATURA.
	L'ugello non è nella posizione di SPRUZZATURA.	Ruotare l'ugello nella posizione di SPRUZZATURA.
	L'ugello di spruzzatura è ostruito.	Vedere Rimozione delle ostruzioni dell'ugello , pagina 18.
	Materiale scarso o assente nella tazza.	Riempire la tazza con la vernice.
	Detriti bloccati nella pistola a spruzzo o nella pompa.	Vedere Risoluzione dei problemi avanzata , pagina 34.
	La pompa ha raggiunto la fine della vita utile.	Sostituire il gruppo della pompa.
	Il flessibile è ostruito.	Sostituire il flessibile.
	I fili del flessibile sono danneggiati.	Sostituire il flessibile.
	La pistola a spruzzo ha raggiunto la fine della vita utile.	Sostituire la pistola a spruzzo.
Lo spruzzatore spruzza con risultati mediocri.	Il selettore di controllo del flusso è impostato su un valore troppo basso.	Aumentare la velocità fino a ottenere un ventaglio accettabile.
	Ingresso dell'aria non consentito nella tazza.	Assicurarsi che il tappo di stoccaggio sul coperchio della tazza sia aperto durante la spruzzatura.
	L'ugello di spruzzatura è parzialmente ostruito.	Vedere Rimozione delle ostruzioni dell'ugello , pagina 18.
	L'ugello di spruzzatura non è nella posizione corretta.	Ruotare l'ugello nella posizione di SPRUZZATURA.
	Ugello di spruzzatura non adatto all'applicazione del materiale.	Inserire un ugello di spruzzatura di dimensioni diverse. Vedere Selezione dell'ugello e della pressione , pagina 16.
	L'ugello di spruzzatura è usurato o danneggiato.	Sostituire l'ugello di spruzzatura. Vedere Selezione dell'ugello e della pressione , pagina 16.
	Il materiale da spruzzare presenta bolle d'aria perché è stato agitato.	NON agitare il materiale. Mescolare il materiale o consultare i consigli del fabbricante per il materiale da spruzzare.
	Il materiale da spruzzare è troppo freddo.	Riscaldare il materiale.
	Il materiale da spruzzare è incompatibile con lo spruzzatore.	Pulire completamente il sistema. Vedere Pulizia , pagina 23. Provare a diluire il materiale secondo le raccomandazioni del produttore o passare a un materiale diverso.
	La guarnizione sulla parte anteriore della pistola a spruzzo è danneggiata o persa.	Sostituire la guarnizione.
	Detriti bloccati nella pistola a spruzzo o nella pompa.	Vedere Risoluzione dei problemi avanzata , pagina 34.
	I fili del flessibile sono danneggiati.	Sostituire il flessibile.
	La pistola a spruzzo ha raggiunto la fine della vita utile.	Sostituire la pistola a spruzzo.
	La pompa ha raggiunto la fine della vita utile.	Sostituire il gruppo della pompa.
Lo spruzzatore spruzza la vernice ma non spruzzerà acqua.	Perdite della valvola di ricircolo.	Sostituire la valvola di ricircolo.
	La carica della batteria è insufficiente.	Ricaricare la batteria.
	La pompa ha raggiunto la fine della vita utile.	Sostituire il gruppo della pompa.

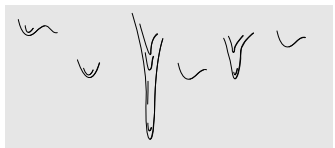
Risoluzione dei problemi

Diagnostica per il ventaglio di spruzzatura

Problema	Causa	Soluzione
Ventaglio di spruzzatura non uniforme: 	L'operatore si muove troppo velocemente durante la spruzzatura.	Velocità del movimento troppo lenta.
	L'ugello di spruzzatura è ostruito.	Spurgare l'ugello di spruzzatura o pulirlo, vedere Rimozione delle ostruzioni dell'ugello , pagina 18.
	Materiale difficile da atomizzare.	Aumentare la velocità fino a ottenere il ventaglio desiderato. Tenere lo spruzzatore più lontano dalla superficie. Passare a un ugello di spruzzatura diverso. Vedere Selezione dell'ugello e della pressione , pagina 16.
	Le valvole di uscita sono sporche o bloccate.	Rimuovere i due tappi della pompa e la valvola anteriore per poter accedere alle tre valvole di uscita. Pulire le valvole di uscita. Sostituire se necessario.
	La pompa ha raggiunto la fine della vita utile.	Sostituire il gruppo della pompa.
Il ventaglio di spruzzatura ha delle righe: 	Il controllo della velocità è impostato su un valore troppo basso.	Aumentare la velocità fino a ottenere il ventaglio desiderato.
	Potrebbe essere necessario diluire il materiale.	Diluire il materiale secondo le raccomandazioni del produttore.
	Ugello di spruzzatura non adatto all'applicazione del materiale.	Inserire un ugello di spruzzatura di dimensioni diverse. Vedere Selezione dell'ugello e della pressione , pagina 16.
	Materiale non compatibile con lo spruzzatore.	Cambiare materiale.
Il ventaglio di spruzzatura presenta delle gocciolature/colature: 	L'operatore si muove troppo lentamente durante la spruzzatura.	Muovere lo spruzzatore più velocemente mentre si spruzza.
	Lo spruzzatore è troppo vicino alla superficie.	Allontanare lo spruzzatore dalla superficie a 25 cm (10 in.).
	Tenere premuto il grilletto mentre si cambia direzione della spruzzatura.	Rilasciare il grilletto quando si cambia di direzione.
	L'interruttore per il controllo della velocità è impostato su un valore troppo alto.	Ridurre la velocità fino a ottenere il ventaglio desiderato.
	L'ugello di spruzzatura è usurato o danneggiato.	Sostituire l'ugello di spruzzatura. Vedere Installazione ugello di spruzzatura , pagina 19.
Il ventaglio di spruzzatura è troppo stretto: 	Lo spruzzatore è troppo vicino alla superficie.	Allontanare lo spruzzatore dalla superficie a 25 cm (10 in.).
	Ugello di spruzzatura non adatto per l'applicazione del materiale.	Inserire un ugello di spruzzatura di dimensioni diverse. Vedere Installazione ugello di spruzzatura , pagina 19.
	L'ugello di spruzzatura è usurato o danneggiato.	Sostituire l'ugello di spruzzatura. Vedere Installazione ugello di spruzzatura , pagina 19.

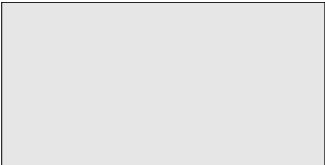
Risoluzione dei problemi

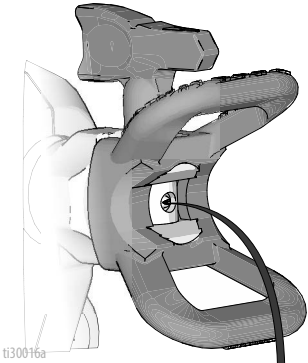
Problema	Causa	Soluzione
<p>Il ventaglio di spruzzatura è troppo largo:</p> 	<p>Lo spruzzatore è troppo lontano dalla superficie.</p> <p>Ugello di spruzzatura non adatto all'applicazione del materiale.</p>	<p>Avvicinare lo spruzzatore alla superficie.</p> <p>Inserire un ugello di spruzzatura di dimensioni diverse. Vedere Installazione ugello di spruzzatura, pagina 19.</p>
<p>Il ventaglio di spruzzatura produce "schizzi" alla fine o all'inizio:</p> 	<p>Si è accumulato del materiale sul gruppo di protezione dell'ugello oppure l'ugello di spruzzatura è parzialmente ostruito.</p> <p>L'ugello di spruzzatura non è inserito completamente nella protezione dell'ugello.</p> <p>L'ugello di spruzzatura è usurato.</p> <p>Lo spruzzatore è sporco</p> <p>La valvola anteriore ha raggiunto la fine della vita utile.</p>	<p>Pulire la protezione dell'ugello. Vedere Rimozione delle ostruzioni dell'ugello, pagina 18.</p> <p>Vedere Installazione ugello di spruzzatura, pagina 19.</p> <p>Sostituire l'ugello di spruzzatura. Vedere Installazione ugello di spruzzatura, pagina 19.</p> <p>Lavare lo spruzzatore.</p> <p>Sostituire il gruppo della valvola anteriore.</p>
<p>L'ugello di spruzzatura continua a gocciolare o trasudare dopo il rilascio del grilletto:</p> 	<p>L'ugello di spruzzatura è usurato.</p> <p>L'ugello di spruzzatura non è inserito completamente nella protezione dell'ugello.</p>	<p>Sostituire l'ugello di spruzzatura. Vedere Installazione ugello di spruzzatura, pagina 19.</p> <p>Vedere Installazione ugello di spruzzatura, pagina 19.</p>
<p>Perdita di materiale intorno alla protezione o all'impugnatura dell'ugello di spruzzatura</p>	<p>La tenuta e la sede dell'ugello di spruzzatura sono danneggiate o non installate correttamente.</p>	<p>Vedere Installazione ugello di spruzzatura, pagina 19.</p>

Risoluzione dei problemi avanzata

Detriti nella pompa o nella pistola

Lavaggio rapido ad alto flusso

1. Eseguire le procedure riportate alla sezione **Pulizia**, pagina 23.
2. Con un filtro pulito nella tazza, riempire la tazza con acqua tiepida.
3. Inserire la sicura del grilletto.
4. Rimuovere l'ugello di spruzzatura dalla relativa protezione.
5. Inserire la batteria ed eseguire **Avvio**, pagina 14.
6. Portare il selettore di controllo del flusso sull'impostazione n. 10.
7. Puntare la pistola a spruzzo nel secchio per rifiuti e azionarla circa 10-15 volte.
8. Inserire la sicura del grilletto.
9. Riposizionare l'ugello di spruzzatura nella relativa protezione.

Pulire le valvole di ritegno di uscita della pompa

NOTA: Questa operazione deve essere eseguita **ESCLUSIVAMENTE** se tutti gli altri tentativi di risoluzione dei problemi non hanno dato risultati positivi.

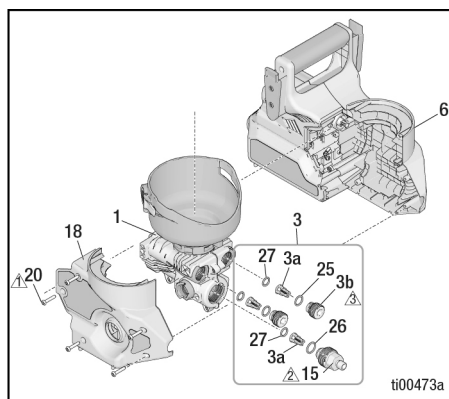

AVVISO

Non utilizzare un trapano elettrico sullo spruzzatore. Ciò può causare danni alle filettature.

1. Eseguire la **Procedura di scarico della pressione**, pagina 11.
2. Rimuovere la batteria (24) dallo spruzzatore.
3. Rimuovere il gruppo tazza (10).
4. Ruotare la manopola di ricircolo (12) in avanti nella posizione di spruzzatura.
5. Rimuovere la vite con testa a croce (21) dalla manopola di ricircolo (12) e rimuovere la manopola.

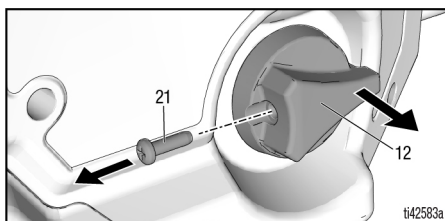

6. Rimuovere le cinque viti con testa a croce (20) dall'involucro dello spruzzatore e rimuovere il coperchio dell'involucro (18).

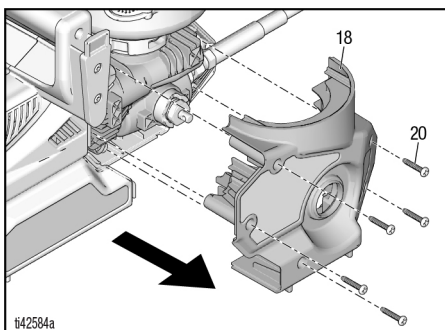

Risoluzione dei problemi avanzata

7. Rimuovere il gruppo pompa (1) (con il tubo flessibile) dall'involucro SmartControl (6). Scollegare il filo di messa a terra dal gruppo pompa (1).

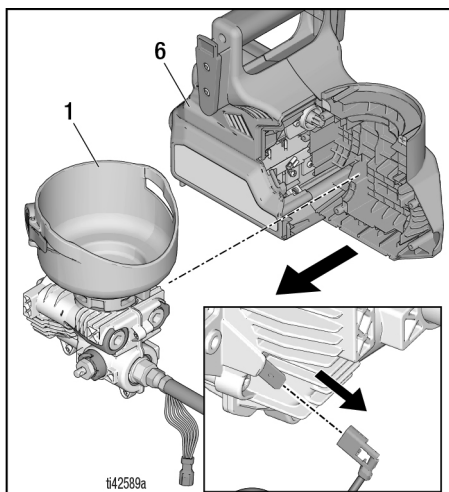

8. Scollegare i connettori elettrici. Rimuovere il tubo flessibile (22) dall'adattatore (15) utilizzando due chiavi.

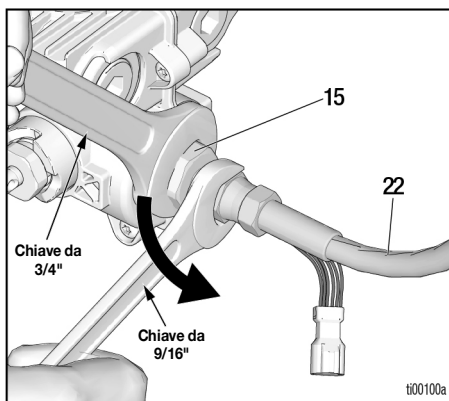

9. Rimuovere i due tappi delle valvole di uscita (3b) con una chiave a brugola da 8 mm (5/16"). Rimuovere l'adattatore del tubo flessibile (15) con una chiave da 3/4". Rimuovere le tre valvole di uscita (3a).

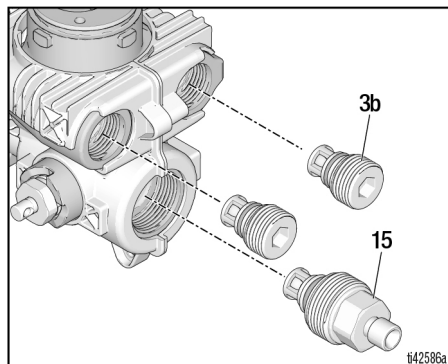

10. Pulire le tre valvole di uscita dai detriti. Verificare che le sfere si muovano liberamente contro la molla nei fermi.
11. Sciacquare le porte aperte della pompa sotto l'acqua corrente.

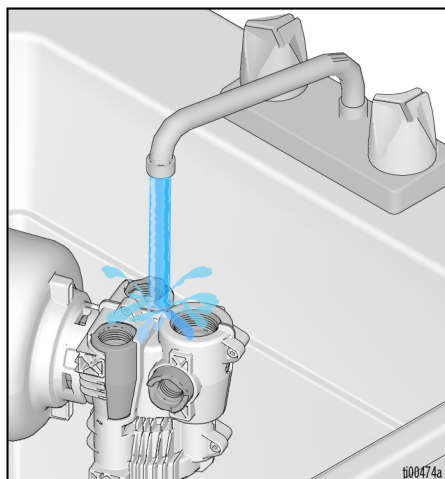

Risoluzione dei problemi avanzata

12. Verificare che gli o-ring siano presenti all'interno delle porte di uscita della pompa e che siano piatti contro la superficie inferiore di ciascuna porta. Utilizzare una chiave a brugola da 8 mm (5/16") per spingere leggermente sulla faccia degli o-ring, se necessario.

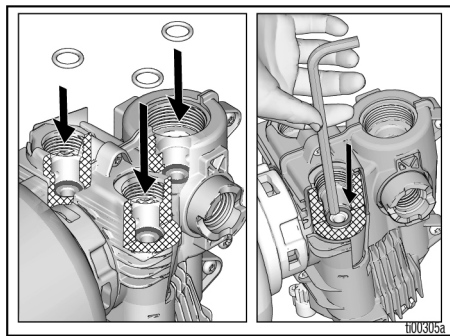

13. Installare i due tappi delle valvole di uscita (3b) e l'adattatore del tubo flessibile (15). Installare i tappi delle valvole di uscita con una chiave a brugola da 8 mm (5/16"). Serrare l'adattatore del tubo flessibile alla coppia di 6,78 N·m (60 in-lb). Serrare i tappi delle valvole di uscita finché non sono aderenti (2,25 N·m (20 in-lb)).
14. Utilizzando le stesse due chiavi, collegare il tubo flessibile (22) all'adattatore del tubo (15) della pompa (1). Collegare il filo di messa a terra (A) alla pompa. Posizionare il gruppo pompa (1) nell'involucro SmartControl (6), assicurandosi che l'ingranaggio della pompa si innesti con l'ingranaggio del motore.

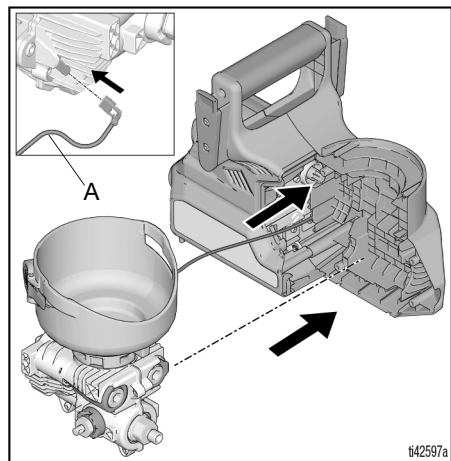

15. Collegare i connettori elettrici.

NOTA: Spingere i connettori insieme delicatamente, mantenendoli paralleli l'uno rispetto all'altro, finché non scattano insieme.

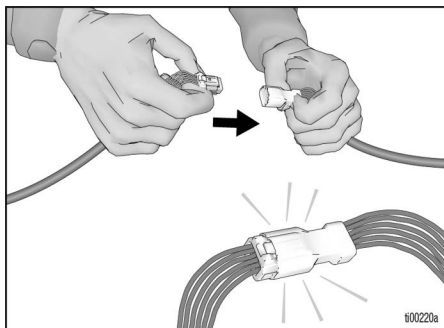

16. Prima di installare il coperchio dell'involucro, accertarsi che i cavi siano disposti in modo sicuro nei canali dei cavi, lontano da punti di pizzicamento come le sporgenze delle viti e tra la giunzione dell'involucro.

AVVISO

Non controllando che i cavi siano lontani da punti di pizzicamento, lo spruzzatore potrebbe diventare inutilizzabile dopo il montaggio. Disporre i cavi esattamente come mostrato di seguito.

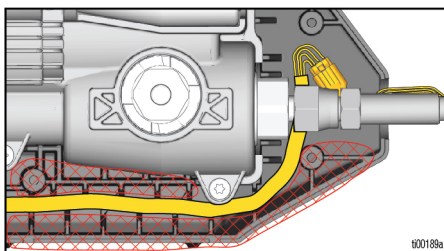

17. Installare il nuovo coperchio dell'involucro (18). Fissare con cinque viti con testa a croce (20). Vedere **Parti di ricambio**, pagina 38, per le coppie di serraggio.

18. Ruotare lo stelo della valvola di ricircolo in modo che il foro trasversale dello stelo della valvola sia orientato dalla parte anteriore a quella posteriore lungo la lunghezza dello spruzzatore.

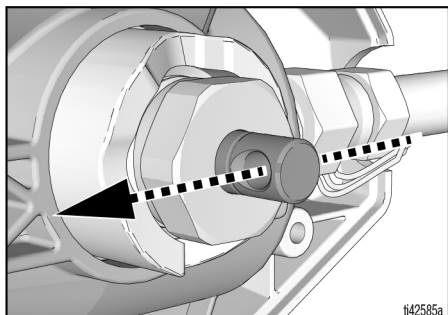

19. Installare la manopola di ricircolo (12) in modo che sia rivolta in avanti. Installare la vite con testa a croce (21). Vedere **Parti di ricambio**, pagina 38, per le coppie di serraggio.

NOTA: La manopola (12) ruoterà solo in avanti e verso l'alto.

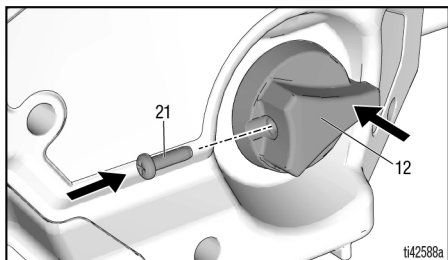

20. Al termine dell'assemblaggio, eseguire la **Verifica dell'assemblaggio**, pagina 37.

Verifica dell'assemblaggio

Una volta completato l'assemblaggio, effettuare la procedura riportata di seguito per verificare il corretto funzionamento. Se lo spruzzatore non supera uno dei passaggi, ripetere le procedure di riparazione dello spruzzatore.

- Ruotare la manopola di ricircolo della pompa/spruzzatura per accertarsi che ruoti in avanti nella posizione di spruzzatura e verso l'alto fino alla posizione di ricircolo della pompa.
- Riempire il gruppo tazza (10) con acqua e verificare che lo spruzzatore si adeschi e spruzzi. Per la corretta procedura di adescamento e spruzzatura, seguire le istruzioni di impostazione nel manuale di funzionamento dello spruzzatore.

Parti di ricambio

 Serrare alla coppia di $18 \pm 0,6$ N·m
(18 ± 5 in·lb)

 Serrare alla coppia di $6,2 - 7,3$ N·m
($55-65$ in·lb)

 Serrare alla coppia di $1,7 - 2,3$ N·m
($15-20$ in·lb)

 Serrare alla coppia di $11,3$ N·m
(100 in·lb)

 Serrare alla coppia di $1,0 - 1,2$ N·m
($9-11$ in·lb)

 Serrare alla coppia di $1,1 - 1,7$ N·m
($10-15$ in·lb)

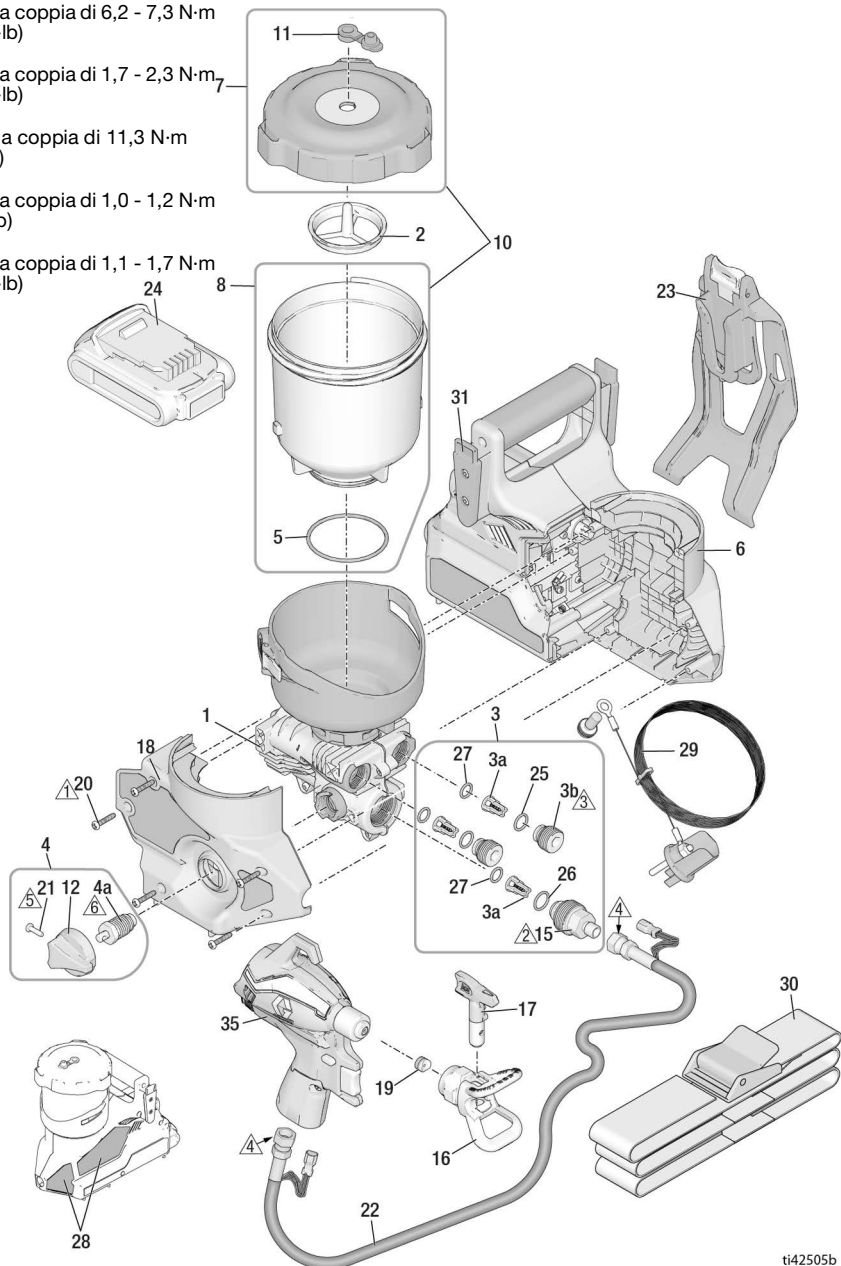

Elenco dei ricambi

Rif.	Ordine Codice	Descrizione
1	18H072	Kit, gruppo pompa, <i>include 3, 4</i>
2	18H073	Kit, filtro, vernice, confezione da 3 (nero)
	18H074	Kit, filtro, colorante, confezione da 3 (blu)
3	18H075	Kit, riparazione valvole di uscita, <i>include 3 di 3a, 2 di 3b, 2 di 25, 1 di 26, 3 di 27, 1 di 15</i>
3a		Gruppo valvola di uscita
3b		Tappo valvola di uscita
4	2000079	Valvola e manopola di ricircolo/spruzzatura, <i>include 4a, 12, 1 di 21</i>
4a		Valvola di ricircolo
5	19F703	O-ring
6	18H076	KIT, controllo, motore, involucro, <i>include 18, 28</i>
7	18H077	Kit, coperchio, tappo, etichetta
8	18H078	Kit, tazza, 32 oz., <i>include 5</i>
10	18H079	Kit, tazza, coperchio, tappo, o-ring, etichetta, <i>include 7, 8</i>
11	18H080	Kit, tappo, confezione da 3
12	17M882	Manopola adescamento
13	19F832	Vite, torx
14	119236	Vite, torx
15	2000209	Kit, adattatore flessibile
16	246215	Protezione, ugello di spruzzatura, FFLP
17	FFLP514	Ugello di spruzzatura
	FFLP210	Ugello di spruzzatura
	FFLP410	Ugello di spruzzatura
18	18H083	Kit, involucro, sportello <i>include 5 di 20</i>
19	17P501	Kit, sede ugello e tenuta, confezione da 5
20	18H096	Vite, testa a croce
21	128726	Vite, testa a croce
22	2000354	Kit, tubo flessibile
23	18F977	Fondina
24*		Pacco batteria compatto agli ioni di litio DEWALT
	17P474	20 V 2,0 Ah - Stati Uniti
	17P557	18 V 2,0 Ah - Europa/AP
	17P556	18 V 2,0 Ah - Giappone
	17P558	18 V 2,0 Ah - ANZ
	17Y586	18 V 2,0 Ah - Corea
*		Caricabatterie agli ioni di litio DEWALT (non in figura)
	17P475	120 V - Stati Uniti
	17P560	230 V - Europa/AP
	17P559	100 V - Giappone
	17P561	230 V - ANZ
	17Y587	230 V - Corea
	17M883	Custodia, conservazione (non in figura)
25	17T582	O-ring
26	2000827	O-ring

Parti di ricambio

Rif.	Ordine Codice	Descrizione
27	18D981	O-ring
---	243103	Pump Armor, 1 quarto (non in figura)
28▲	18H084	Kit, etichette di avvertenza
		Scheda di avvertenza medica (non in figura)
▲	17R476	Inglese, spagnolo, portoghese (Brasile)
	17A134	Inglese, cinese, coreano
	179960	Inglese, spagnolo, francese
	17F690	Olandese, tedesco, italiano
29	18H085	Kit, messa a terra
30	18F891	Cintura
31	18F810	Adattatore, scorrimento cintura
35	18H059	Kit, pistola semplice, senza ugello o protezione dell'ugello
37	18H126	Kit, guarnizione solvente (qtà. 5), <i>include lo strumento di rimozione/installazione</i>
---	18H081	Kit, etichetta, marchio, Ultra (non in figura)
---	18H082	Kit, etichetta, marchio, Ultimate (non in figura)
* Il tipo di batteria e caricabatterie dipende dai requisiti specifici del paese.		
▲ Le etichette, le targhette e le schede di sicurezza sono disponibili gratuitamente.		

NOTA: La pistola 18H059 e il tubo flessibile 2000354 sono progettati per essere utilizzati solo con lo spruzzatore QuickShot.

Parti di ricambio

Parti di riparazione estese

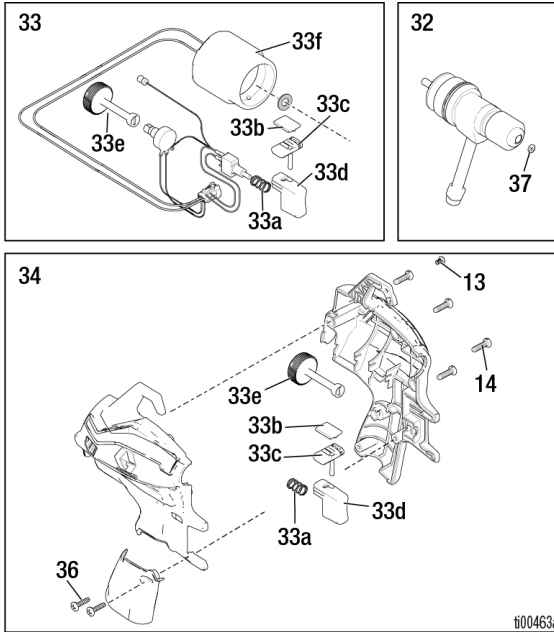

Elenco dei ricambi

Rif.	Ordine Codice	Descrizione
32	18H056	Kit, valvola a spillo <i>include 1 di 37</i>
33	18H057	Kit, solenoide, contenitore, grilletto, interruttore
33a		Molla, pistola
33b		Molla, plastica, scorrimento
33c		Sicura, scorrimento, grilletto
33d		Cappello, grilletto
33e		Manopola, regolazione
33f		Solenoide
34	18H058	Kit, involucro della pistola <i>include 33a, 33b, 33c, 33d, 33e</i>
36	19F831	Vite, testa a croce

Specifiche tecniche

Spruzzatore Quickshot		
	USA	Metrico
Max. pressione di esercizio	2.000 psi	14 MPa; 138bar
Peso	6,4 lb	2,9 kg
Dimensioni:		
Lunghezza	12 in.	30,5 cm
Larghezza	6 in.	15,2 cm
Altezza	10,5 in.	26,7 cm
Intervallo di temperature di stoccaggio ♦❖	Da 32° a 113° F	Da 0° a 45° C
Intervallo di temperature di funzionamento ✓	Da 40° a 90° F	Da 4° a 32° C
Intervallo dell'umidità di stoccaggio	Da 0 a 95% di umidità relativa, senza condensa	
Livello di pressione sonora	84,0 dBA	
Livello di potenza sonora †	100 LwA Incertezza K = 3 LwA	
Livello di vibrazioni (misurato in conformità con la norma ISO 5349)	Valore totale di vibrazioni $a_n = 11,5 \text{ ft/s}^2$	Valore totale di vibrazioni $a_n = 3,5 \text{ m/s}^2$
Alimentazione del caricabatterie	100 - 120 VCA, 50 Hz, 15 A, 1 Ø	
	230 VCA, 50 Hz, 16A, 1 Ø	
Batteria Tensione (CC)	20 V MAX* 2,0 Ah, ioni di litio Pacco batteria compatto DEWALT	
Orifizio ugello massimo	0,016 in.	0,41 mm

♦ La pompa si danneggia se il liquido si congela al suo interno.

❖ Le parti di plastica possono danneggiarsi a seguito di un impatto in condizioni di bassa temperatura.

✓ La variazione di viscosità della vernice a temperature molto basse o molto alte può influire sul rendimento dello spruzzatore.

† Tutte le letture sono state effettuate nella modalità di spruzzatura nella posizione presunta dell'operatore. I livelli di potenza sonora sono stati testati in base alla norma ISO 3744 a 3,3 piedi (1 m).

Garanzia standard Graco

Graco garantisce che tutte le apparecchiature cui si fa riferimento nel presente documento, prodotte da Graco e recanti il suo marchio, sono esenti da difetti nei materiali e nella manodopera alla data di vendita all'acquirente originale. Fatta eccezione per le eventuali garanzie a carattere speciale, esteso o limitato applicate da Graco, Graco provvederà a riparare o sostituire qualsiasi parte delle sue apparecchiature di cui abbia accertato la condizione difettosa per un periodo di dodici mesi a decorrere dalla data di vendita. La presente garanzia si applica solo alle apparecchiature che sono installate, utilizzate e di cui si esegue la manutenzione secondo le raccomandazioni scritte di Graco.

La presente garanzia non copre la normale usura, né alcun malfunzionamento, danno o usura causati da installazione scorretta, applicazione impropria, abrasione, corrosione, manutenzione inadeguata o impropria, colpa, incidenti, manomissione o sostituzione di componenti con prodotti non originali Graco e pertanto Graco declina ogni responsabilità rispetto alle citate cause di danno. Graco non sarà neanche responsabile di eventuali malfunzionamenti, danni o usura causati dall'incompatibilità delle apparecchiature con strutture, accessori, apparecchiature o materiali non forniti da Graco o da progettazioni, manifatture, installazioni, funzionamenti o interventi di manutenzione errati di strutture, accessori, apparecchiature o materiali non forniti da Graco.

La presente garanzia è condizionata al reso prepagato dell'apparecchiatura ritenuta difettosa a un distributore autorizzato Graco affinché ne verifichi il difetto dichiarato. Se il difetto dichiarato viene verificato, Graco riparerà o sostituirà senza alcun addebito tutti i componenti difettosi. L'apparecchiatura sarà restituita all'acquirente originale con trasporto prepagato. Se l'ispezione non rileva difetti nei materiali o nella lavorazione, le riparazioni saranno effettuate a un costo ragionevole che include il costo delle parti di ricambio, la manodopera e il trasporto.

QUESTA GARANZIA È ESCLUSIVA E SOSTITUISCE TUTTE LE ALTRE GARANZIE, ESPLICITE O IMPLICITE INCLUSE, MA SOLO A TITOLO ESEMPLIFICATIVO, EVENTUALI GARANZIE DI COMMERCIALIZZABILITÀ O IDONEITÀ PER SCOPI PARTICOLARI.

L'unico obbligo di Graco e il solo rimedio a disposizione dell'acquirente per eventuali violazioni della garanzia sono quelli indicati in precedenza. L'acquirente accetta che nessun altro rimedio (ivi compresi, a titolo esemplificativo ma non esaustivo, danni accidentali o consequenziali derivanti dalla perdita di profitto, mancate vendite, lesioni alle persone o danni alle proprietà o qualsiasi altra perdita accidentale o consequenziale) sia messo a sua disposizione. Qualsiasi azione legale per violazione della garanzia dovrà essere intrapresa entro due (2) anni dalla data di vendita.

GRACO NON RILASCIATA ALCUNA GARANZIA E NON RICONOSCE ALCUNA GARANZIA IMPLICITA DI COMMERCIALIZZABILITÀ E ADATTABILITÀ A SCOPI PARTICOLARI RELATIVAMENTE AD ACCESSORI, ATTREZZATURE, MATERIALI O COMPONENTI VENDUTI MA NON PRODOTTI DA GRACO. Tali articoli venduti, ma non prodotti, da Graco (come motori elettrici, interruttori, tubi flessibili, ecc.) sono coperti dalla garanzia, se esiste, dei rispettivi fabbricanti. Graco fornirà all'acquirente un'assistenza ragionevole in caso di reclami per violazione di queste garanzie.

In nessun caso Graco sarà responsabile di danni indiretti, accidentali, speciali o conseguenti derivanti dalla fornitura da parte di Graco dell'apparecchiatura di seguito riportata o per la fornitura, il funzionamento o l'utilizzo di qualsiasi altro prodotto o altro articolo venduto, a causa di violazione del contratto, della garanzia, per negligenza di Graco o altro.

Informazioni Graco

Per le informazioni aggiornate sui prodotti Graco, visitare il sito www.graco.com.

Per informazioni sui brevetti, visitare www.graco.com/patents.

PER INVIARE UN ORDINE, contattare il distributore GRACO o chiamare il numero 1-888-541-9788 per individuare il distributore più vicino.

DEWALT® e il logo DEWALT sono marchi commerciali di DEWALT Industrial Tool Co. e sono utilizzati in concessione di licenza

Tutte le informazioni e le illustrazioni contenute nel presente documento sono basate sui dati più aggiornati disponibili al momento della pubblicazione.

Graco si riserva il diritto di apportare modifiche in qualunque momento senza preavviso.

Traduzione delle istruzioni originali. This manual contains Italian. MM 3A9301

Sede generale Graco: Minneapolis

Uffici internazionali: Belgio, Cina, Giappone, Corea

GRACO INC. AND SUBSIDIARIES • P.O. BOX 1441 • MINNEAPOLIS MN 55440-1441 • USA

Copyright 2022, Graco, Inc. Tutti gli stabilimenti di produzione Graco hanno ottenuto la certificazione ISO 9001.

www.graco.com

Revisione K, giugno 2024