

QuickShot™

3A9310K

HU



Fontos biztonsági előírások

A berendezés használata előtt olvassa el az ebben a kézikönyvben, valamint az Akkumulátor és a töltő kézikönyvében szereplő valamennyi figyelmeztetést és utasítást. Legyen tisztában a berendezés megfelelő használatával. Őrizze meg az útmutatót.



Fontos egészségügyi tudnivalók

Olvassa el a szórópisztollyal együtt mellékelt orvosi vészhelyzeti kártyát. Folyadéknak bőr alá kerülése miatt okozott sérülések kezelésére vonatkozó információkat tartalmaz orvosok számára. A kártya legyen mindig a pisztoly kezelőjénél.

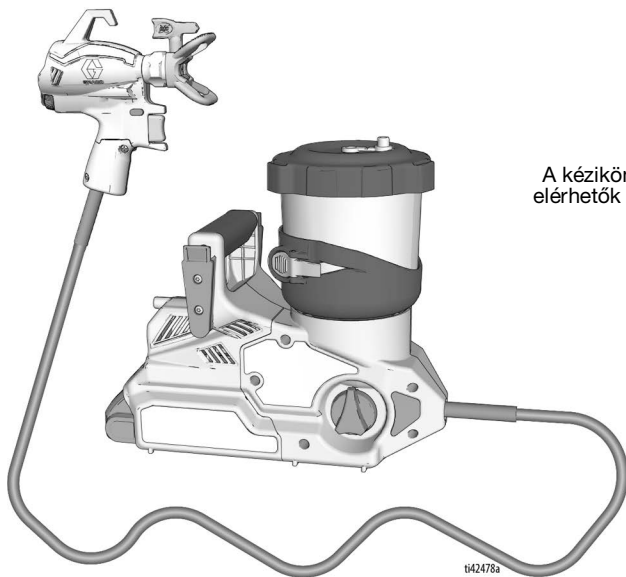

A kézikönyv további nyelvei elérhetők itt: www.graco.com

ti42478a

POWERED BY

DEWALT



SERVICE
to every customer, every time

?? www.graco.com/techsupport ??







Kizárólag építési festékek és bevonatok felhordására alkalmas hordozható eszköz. Veszélyes vagy robbanásveszélyes (besorolású) környezetekben való használatra nem rendelkezik tanúsítással. Kizárólag professzionális használatra.

PROVEN QUALITY. LEADING TECHNOLOGY.

Tartalom

Típusok	3
Kapcsolódó kézikönyvek	3
Fontos földelési információk	4
Figyelmeztetések	5
A festékszóró bemutatása	8
A vezérlőszervek bemutatása	9
Földelésre vonatkozó utasítások	10
(olaj alapú vagy gyúlékony anyagok esetén)	10
Tartályok	10
Beállítás	11
Szórás beállítása	12
Szíjbeállítás	13
Beindítás	14
Szórás	16
Áramlásszabályozó rendszer	16
A szórófej és a nyomás kiválasztása	16
A szórófej irányítása	16
Szórási módszerek	17
A szórópisztoly irányítása	17
Ravaszhúzás időzítése	17
A szóráskép minősége	17
Fúvóka eltömődések megszüntetése	18
Szórófej felszerelése	19
Tartály utántöltések	20
Szórás szüneteltetése	22
Tisztítás	23
Festékszóró tisztítása	23
Tárolás	27
Referencia	28
Tisztítófolyadékok kompatibilitása	28
Újrahasznosítás és hulladékkénti elhelyezés	29
A termék élettartamának vége	29
Hibaelhárítás	30
Speciális hibaelhárítás	34
Törmelék a szivattyúban vagy a pisztolyban	34
Összeszerelés ellenőrzése	37
Cserealkatrészek	38
Alkatrészlista	39
Cserealkatrészek	41
Átfogó javítási alkatrészek	41
Műszaki adatok	42
Standard Graco garancia	43

Típusok

Engedélyek	Modell	Festékszóró neve	Töltőfeszültség	Fúvóka család	Fúvókaméret
 Intertek 110474 Megfelel a CAN/CSA C22.2 68. sz. szabványnak Megfelel az UL 1450 szabványnak.	20B473	Ultra QuickShot NA	120V	FFLPxxx	0,20 – 0,41 mm (0,008 – 0,016 hüvelyk)
	826308	Ultimate QuickShot Észak-Amerika	120V		
	20B476	Ultra QuickShot	230V Közép- és Kelet-Európa		
	20B477	Ultra QuickShot Japán	100V		
	20B478	Ultra QuickShot koreai	230V		
	20B479	Ultra QuickShot Ausztrália és Új-Zéland	230V		
	20B475	Ultra QuickShot Egyesült Királyság	230V		

Maximális üzemi nyomás: 138 bar, 14 MPa (2000 psi)

Kompatibilis a következő DeWALT akkumulátorokkal: DCB183 és DCB203

Kapcsolódó kézikönyvek

Angol nyelvű kézikönyv	Leírás
	DeWALT töltő kézikönyv

Üzemeltetési videó

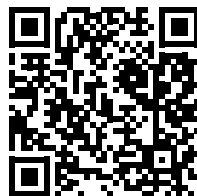



graco.com/quickshotsupport

Fontos földelési információk

A következő információk a jobb megértést szolgálják abban az esetben, amikor a szóróberendezéshez mellékelt földelővezetékot használja.

Használat előtt olvassa el az anyag tartályán található címkét és állapítsa meg, hogy az anyag olaj alapú vagy gyúlékony-e. Szerezze be a forgalmazótól a biztonsági adatlapot (SDS). A tartályon található címke és a termékbiztonsági adatlap segítségével azonosítható az anyagtartalom, valamint a vonatkozó specifikus elővigyázatossági intézkedések.

A festékek, bevonatok és tisztítószeres általában az alábbi **3 alapvető típusok** egyikébe sorolhatók:

Földelővezeték és csatlakozó szükséges?	Anyag típusa
Nem	VIZBAZISU: A tartályon található címkén fel kell legyenek tüntetve azok az anyagok, amelyek szappanos vízzel tisztíthatók.
Igen 	OLAJ ALAPÚ: A tartályon található címkének jeleznie kell, hogy az adott anyag GYÚLÉKONY, és könnyűbenzinnel vagy festékoldó szerekkel tisztítható. Az olajalapú anyagokat a szabadban, vagy jól szellőztetett beltéri környezetben használja, ahol biztosítható a friss levegő beáramlása. Lásd az útmutatóban található biztonsági figyelmeztetéseket. Tartsa be az Földelésre vonatkozó utasítások , 10. oldal, amikor ilyen típusú anyagot használ.
Igen 	GYÚLÉKONY: Az ilyen típusú anyagok gyúlékony oldószereket tartalmaznak, mint például a xilol, toluol, nafta, MEK, lakkhígító, aceton, denaturált alkohol vagy a terpentin. A tartályon található címkén fel kell legyen tüntetve, hogy az adott anyag GYÚLÉKONY. A gyúlékony anyagokat a szabadban, vagy jól szellőztetett környezetben használja, ahol biztosítható a friss levegő beáramlása. Tartsa be az Földelésre vonatkozó utasítások , 10. oldal, amikor ilyen típusú anyagot használ.

Figyelmeztetések

A következő figyelmeztetések a berendezés összeszerelésére, használatára, karbantartására és javítására vonatkoznak. A használati utasításban a felkiáltójel a figyelem felhívást szolgálja, a veszélyt jelző tábla pedig a jellegzetes kockázatokra utal. Amikor ezeket a szimbólumokat látja a kézikönyvben vagy a figyelmeztetőcímkéken, tanulmányozza a következő utasításokat. A jelen fejezetben nem tárgyalt termék-specifikus veszély- és figyelmeztető szimbólumokkal is találkozhat a kézikönyvben, a megfelelő helyeken.

FIGYELMEZTETÉS



TŰZ- ÉS ROBBANÁSVESZÉLY

A robbanásveszélyes gőzök – úgymint az oldószerből és festékekből eredő gőzök – gyulladást vagy robbanást idézhetnek elő a munkavégzés helyén. A tűz és robbanás elkerülése érdekében a következőket kell tenni:

- Gyúlékony vagy éghető anyagot ne szórjon nyílt láng vagy egyéb tűzforrás, például cigaretta, motor és elektromos berendezések közelében.
- Ne használjon halogénezett szénhidrogéneket tartalmazó festéket vagy oldószert.
- Biztosítson megfelelő szellőztetést a munkavégzés helyén. Biztosítson megfelelő friss levegőáramlást a munkavégzés helyén.
- A festékszóró gyűjtőszikrát kelt. Szórás, öblítés, tisztítás és szervizelés közben a szivattyúegységet jól szellőző helyen kell tartani. Ne szórjon festéket a szivattyúegységre.
- A szórás területén tilos a dohányzás, illetve tilos a szórás szikra vagy nyílt láng jelenlétében.
- A munkavégzés területén ne kapcsoljon be motorokat, villanykapcsolókat vagy hasonló szikrát létrehozó berendezéseket.
- Tartsa tisztán a munkavégzés helyét és távolítsa el a festék-, illetve oldószerdobozokat, rongyhulladékokat vagy egyéb gyúlékony anyagokat.
- Legyen tisztában a szórt festékek és oldószerek összetételével. Olvassa el a festékekhez, illetve oldószerekhez mellékelt összes termékbiztonsági adatlapot (SDS) és a doboz címkéjén található információkat. Tartsa be a festék, illetve az oldószert gyártójának biztonságára vonatkozó utasításait.
- A munkavégzés helyén működőképessé tűzoltókészüléket kell tartani.

Olajalapú vagy gyúlékony anyagok esetén

A berendezésen áthaladó festék vagy oldószert statikus elektromosságot hozhat létre. Festék- vagy oldószergőzök jelenlétében az elektrosztatikusság robbanást vagy tüzet okozhat. A tűz és robbanás elkerülése érdekében gyúlékony vagy olajalapú anyagok szórásakor:

- Csatlakoztassa a földvezetéket és a dugót egy valódi földeléshez.
- Ha sztatikus szikra keletkezik vagy ha sztatikus töltést észlel, azonnal kapcsolja ki a terméket. Tilos a fertőtlenítőszórót használni a hiba okának megállapításáig és kijavításáig.
- A szóróberendezés minden alkatrészét, beleértve a szivattyút, a tömlőszerelvényt, a szórópisztolyt és a szórás területén, valamint a körülötte lévő tárgyakat megfelelő földeléssel kell védeni a statikus kisüléssel és szikrákkal szemben. Használjon Graco vezető vagy földelt nagynyomású levegő nélküli festékszóró tömlőket. Kövesse az **Földelésre vonatkozó utasítások**, 10. oldal.
- Ellenőrizze, hogy minden tároló- és gyűjtőrendszer földelve van-e a statikus kisülés megelőzése érdekében. Csak antisztatikus vagy vezetőképes tartálybélést használjon.



FIGYELMEZTETÉS



BŐRBE LÖVELLÉS VESZÉLYE

A nagynyomású szórás képes toxinokat injektálni a szervezetbe, ami súlyos, akár amputációval végződő sérülést okozhat. Bőrbe lövellés esetén **azonnal kérjen sebészeti kezelést.**



- Ne fordítsa a festékszórót emberek vagy állatok irányába.
- Tartsa távol kezét és testét a kilövellő sugártól. Ne próbálja, például, testrészeivel bedugni az esetleges lyukakat.
- Mindig használja a szórófejevédőt. Ne fújjon úgy, hogy nincs felhelyezve a szórófejevédő.
- Graco festékszóró fúvókákat használjon.
- A festékszóró fúvókák tisztításakor és cseréjekor legyen elővigyázatos. Ha a festékszóró fúvóka használat közben eldugul, kövesse a **Nyomásmentesítési eljárás** utasításait a szerszám kikapcsolásához és nyomásmentesítéséhez, mielőtt kiszerezelné a festékszóró fúvókát a tisztításhoz.
- A berendezés a lekapcsolás után is nyomás alatt marad. Ne hagyja a feszültség vagy nyomás alatt lévő berendezést felügyelet nélkül. Ha a berendezés felügyelet nélkül marad, vagy ha nincs használatban, illetve annak karbantartásakor, tisztításakor vagy az alkatrészek eltávolításakor igazodjon a **Nyomásmentesítési eljárás** fejezetben leírt utasításokhoz.
- Ellenőrizze a tömlőket és az alkatrészek állapotát. A sérült tömlőket és alkatrészeket cserélje ki.
- Ez a rendszer 13,8 MPa (138 bar; 2000 psi) nyomás előállítására képes. Legalább 13,8 MPa (138 bar; 2000 psi) névleges nyomásra tervezett Graco alkatrészeket és tartozékokat használjon.
- Ha nem használja a fertőtlenítősórót, akkor zárja a ravaszárát. Ellenőrizze a biztosítószerkezet megfelelő működését.
- Bekapcsolás előtt ellenőrizze a csatlakozásokat.
- Tanulja meg gyorsan kikapcsolni és nyomásmentesíteni a berendezést. Általában tanulja meg a vezérlők funkcióit.







A NEM RENDELTETÉSSZERŰ HASZNÁLATBÓL EREDŐ VESZÉLYEK

A nem rendeltetésszerű használat halált vagy súlyos sérüléseket okozhat.



- Festés közben mindig viseljen megfelelő védőkesztyűt, szemvédőt és légzőkészüléket vagy védőmaszkot.
- Ne használja a szerszámot gyerekek közelében. Tartsa távol a gyerekeket a szerszámtól.
- Ne hajoljon ki túlzottan, és ne álljon instabil felületen. Minden pillanatban biztosítsa a megfelelő testtartást és egyensúlyt.
- Legyen éber, és figyeljen oda festés közben.
- Ne használja a készüléket, ha fáradt, vagy gyógyszerek, illetve alkohol hatása alatt áll.
- A tömlőket ne görbítse el és ne hajlítsa egymásra.
- Ne használja a tömlőt a Graco által meghatározott értékeknél magasabb hőmérsékleten vagy nyomáson.
- Ne húzza és ne emelje fel a berendezést a tömlőnél fogva.
- A terméken tilos módosítást vagy változtatást végrehajtani. Bármilyen módosítás érvénytelenítheti a hatósági engedélyeket, és veszélyes helyzeteket hozhat létre.
- Győződjön meg róla, hogy minden berendezés műszaki jellemzői megfelelnek annak a környezetnek, amelyben használja.

FIGYELMEZTETÉS

	<p>TÚLNYOMÁSOS ALUMÍNIUM ALKATRÉSZEK HASZNÁLATÁBÓL EREDŐ VESZÉLYEK</p> <p>A nyomás alatti szerszámokban használt alumíniummal inkompatibilis folyadékok használata kémiai reakciókat indíthat be, és a szerszám károsodását okozhatja. Ha nem tartja be ezt a figyelmeztetést halál, súlyos sérülések és anyagi károk veszélye áll fenn.</p> <ul style="list-style-type: none"> • Ne használjon 1,1,1-triklóretánt, metilén-kloridot vagy egyéb halogénezett szerves oldószert, vagy ilyen oldószert tartalmazó folyadékokat. • Ne használjon klórtartalmú fehéritőt. • További folyadékok is tartalmazhatnak olyan vegyi anyagokat, amelyek reakcióba léphetnek az alumíniummal. A kompatibilitás ellenőrzése érdekében vegye fel a kapcsolatot a kérdéses anyag forgalmazójával.
 	<p>AKKUMULÁTOR ÉS TÖLTŐ KOMPATIBILITÁSI VESZÉLY</p> <ul style="list-style-type: none"> • Kizárólag DEWALT márkájú 18V Max vagy 20V Max típusú akkumulátort és töltőt használjon a szerszámmal. • OLVASSA EL VALAMENNYI UTASÍTÁST, mely e szerszámhoz van mellékelve és a DEWALT akkumulátorok és akkumulátortöltők biztonságára és használatára vonatkoznak. • Ne mossa le, illetve ne szórjon vizet az akkumulátorra. • Kizárólag vízzel megnedvesített kendővel végezze az akkumulátor tisztítását.
	<p>MÉRGEZŐ FOLYADÉKOK VAGY GŐZÖK OKOZTA VESZÉLYEK</p> <p>A szembe, bőrre került, lenyelt vagy belélegzett mérgező folyadékok, illetve gőzök súlyos vagy akár halálos kimenetelű sérüléseket okozhat.</p> <ul style="list-style-type: none"> • A használt folyadékok veszélyeire vonatkozó információkért olvassa el a termékbiztonsági adatlapokat (Safety Data Sheet - SDS). • A veszélyes folyadékokat előírás szerinti tartályban tárolja, és az előírásoknak megfelelően gondoskodjon semlegesítésükről.
	<p>SZEMÉLYI VÉDŐFELSZERELÉSEK</p> <p>A súlyos sérülések (szemsérülés, mérgező gőzök belélegzése, égési sérülés, halláskárosodás) elkerülése érdekében, ha a szerszám működési területén belül tartózkodik, viseljen megfelelő védőfelszerelést. Ilyen védőfelszerelések a következők (a teljesség igénye nélkül):</p> <ul style="list-style-type: none"> • Védőszemüveg és fülvédő. • A folyadék- és oldószergyártó javaslatainak megfelelő légzőkészülék, védőruházat és védőkesztyű.

A festékszóró bemutatása

A festékszóró bemutatása

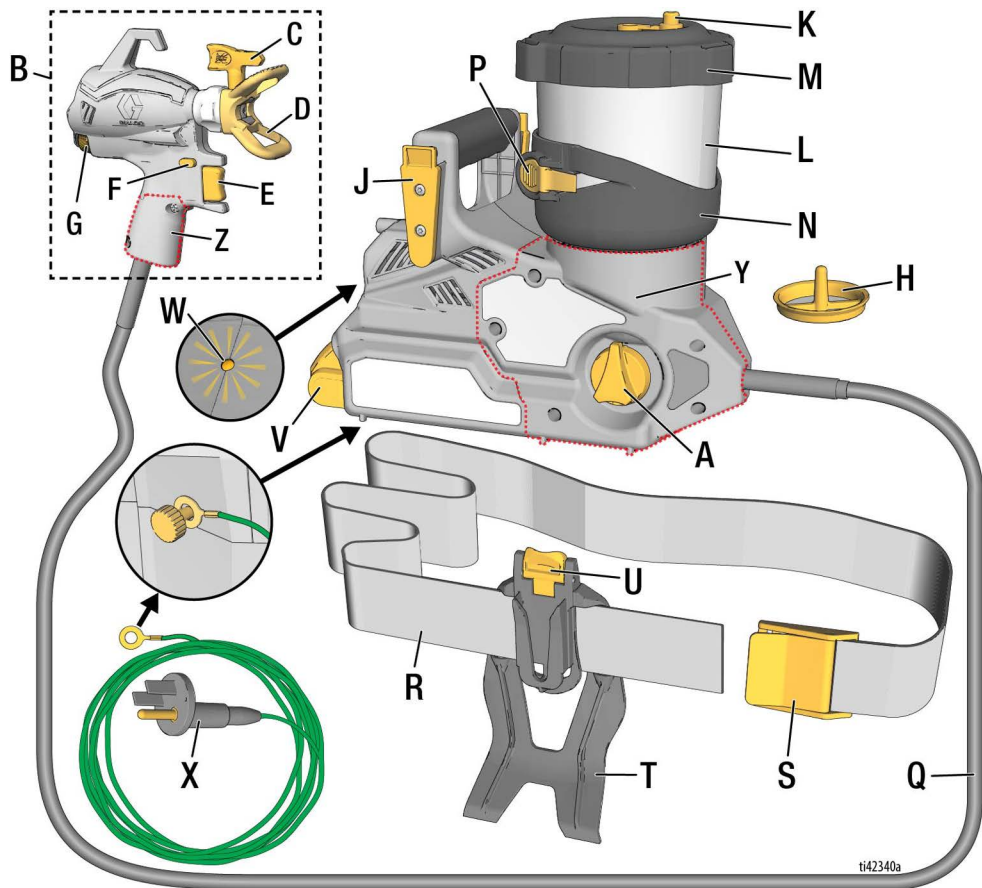

A	Töltés forgatógomb
B	Szórópisztoly
C	Szórófej (2 db mellékelve)
D	Szórófejevédő
E	Ravasz
F	Ravaszbiztosító
G	Áramlásszabályozó rendszer
H	Szivattyúfilter (2 db mellékelve)
J	Szíjcsíptető (a szórón)
K	Tárolódugó (2 db mellékelve)
L	Tartály
M	Tartályfedél

N	Tartálytartó
P	Tartálykioldó kar
Q	Tömlő
R	Szíj
S	Szíjcsat
T	Szíjtáska
U	Táskakioldó csíptető
V	Akkumulátor
W	Diagnosztikai fény
X	Földelővezeték és csatlakozó
Y	ProConnect Hozzáférsi ajtó, Szóróberendezés
Z	ProConnect Hozzáférsi ajtó, Pisztoly

A vezérlőszervek bemutatása

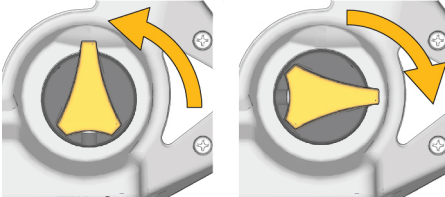
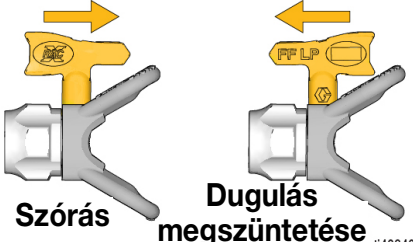
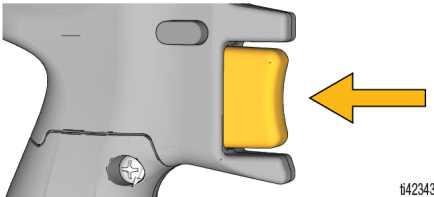
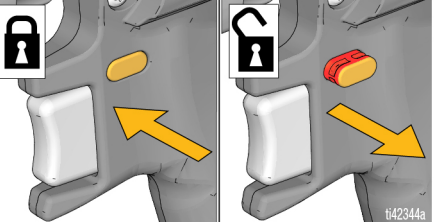
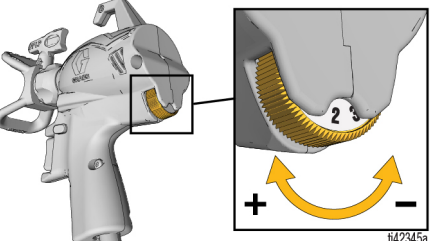
 <p>Töltés Szórás</p> <p>t42341a</p>	<p>Töltés forgatógomb A töltés forgatógomb a tartályba vagy szórófejbe irányítja a folyadékot. Töltéskor a levegő szivattyúból való eltávolítására szolgál. Ha levegő van a szivattyúban, akkor nem végez szórást a festékszóró.</p> <p>Fordítsa a Töltés forgatógombot lefelé a TÖLTÉS állásba a festékszóró töltéséhez vagy a nyomás csökkentéséhez.</p> <p>Fordítsa a Töltés forgatógombot előre felé, a SZÓRÁS állásba a folyadék szórásához.</p>
 <p>Szórás Dugulás megszüntetése</p> <p>t42342a</p>	<p>Festékszóró fúvóka A levegő nélküli festékszórórési technológia legfontosabb eleme a szórófej. A nagy nyomású festékanyag a szórófejen lévő nagyon kis lyukon keresztül kijutva permetté alakul át.</p> <p>A szórófej megfordítható, így az eltömődések gyorsan megszüntethetők.</p>
 <p>t42343a</p>	<p>Ravasz A ravasz vezéri a festékszóró működését.</p>
 <p>t42344a</p>	<p>Ravaszbiztosító A ravaszbiztosító beakasztva megakadályozza a szórópisztolyt a szórásban, kiakasztva lehetővé teszi a szórást.</p> <p>Amikor a ravaszbiztosító be van akasztva, nem látható rajta piros szín. Ha nem permetez, akassza be a ravaszbiztosítót.</p>
 <p>t42345a</p>	<p>Áramlásszabályozó rendszer Az áramlásszabályozó lehetővé teszi a sebesség szórás közbeni szabályozását.</p>

Földelésre vonatkozó utasítások

Földelésre vonatkozó utasítások

(olaj alapú vagy gyúlékony anyagok esetén)



A berendezést a statikus kisülés kockázatának csökkentése érdekében földelni kell. A statikus kisülések hatására a gázok és gőzök meggyulladhatnak, illetve robbanhatnak. A jó földelés utat biztosít az elektromos áram elvezetéséhez.

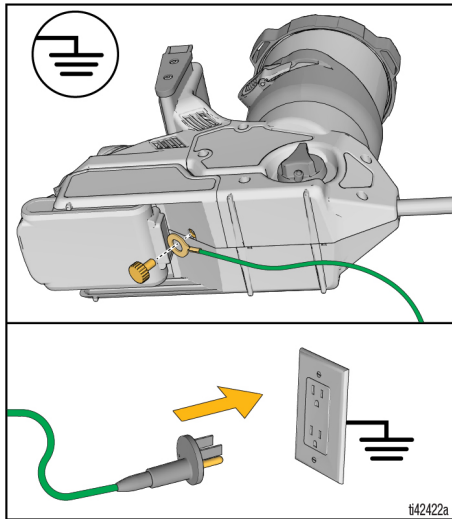

A festékszóró földelővezetékekkel és bilincssel van ellátva. Olaj alapú és gyúlékony anyagok szórása vagy öblítése esetén a csatlakozót megfelelően földelt felületre kell csatlakoztatni, lásd: **Fontos földelési információk**, 4. oldal. A földelővezeték és csatlakozó csatlakoztatásakor a festékszórót tartsa a szórási területtől elfelé.

Ha a földelővezeték nem ér el a földelt hálózati csatlakozóaljzathoz, akkor 3 vezetékes földelt hosszabbítókábel is használható a csatlakozó és csatlakozóaljzat között.

Tartályok

Olaj alapú vagy gyúlékony folyadékok: tartsa be a helyi jogszabályokat és rendelkezéseket. Kizárólag földelt felületen, pl. betonon álló fémvödört használjon.

Tilos a vödört olyan szigetelő felületre, pl. papírra vagy kartonpapírra helyezni, amely nem teszi lehetővé a földelést.



Fémvödör használatakor minden esetben földelést kell kialakítani: csatlakoztasson egy földelővezeték a vödörhöz. A földelővezeték egyik végét csatlakoztassa a vödörhöz, a másik végét pedig egy valódi földeléshez, pl. egy vízvezetékcsőhöz.

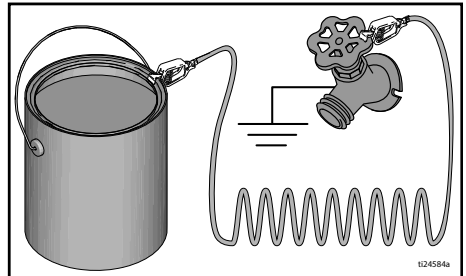

Beállítás

Nyomásmentesítési eljárás



Amikor e szimbólumot látja, kövesse a Nyomásmentesítési eljárás utasításait.



Ez a berendezés mindaddig nyomás alatt marad, amíg manuálisan nem nyomásmentesítik. A nyomás alatt lévő folyadék által okozott súlyos sérülések, például bőr alá fecskendezés vagy a folyadék kifröccsenése által okozott sérülések megelőzése érdekében kövesse a Nyomásmentesítési eljárás című részben leírtakat, amikor abbahagyja a szórást, vagy amikor a berendezés tisztítására, ellenőrzésére, szállítására vagy javítására készül.

1. Fordítsa a Töltés forgatógombot felfelé a TÖLTÉS állásba a rendszer nyomásának a csökkentéséhez.

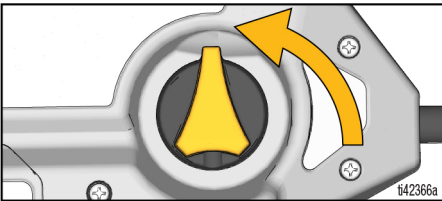

2. Nyomja erősen a szórófej fémrészét egy földelt fémtartályhoz. Irányítsa a szórópisztolyt a fémtartályba, oldja ki a ravaszbiztosítót, és a pisztoly ravaszának a meghúzásával mentesítse a berendezést a nyomástól.

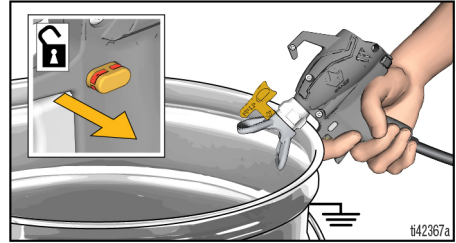

MEGJEGYZÉS: A töltés forgatógomb maradjon a TÖLTÉS állásban a következő permetezésig.

Szórás beállítása



A munkavégzés helyén a robbanásveszélyes gőzök (például az oldószer- és festékgőz) begyulladhatnak vagy berobbanhatnak.

Lásd: **Földelésre vonatkozó utasítások**, 10. oldal.

Zárt térben ne fűjön gyúlékony vagy éghető anyagot. Gyúlékony vagy éghető anyagok szórásakor:

- A tartály feltöltésekor vigye a festékszórót jól szellőztetett helyre, gyúlékony és éghető anyagoktól (beleértve a festékeket és oldószereket is) távol.
- A tartályfeltöltések között tartsa lefedve az anyagtárolókat.

Olaj alapú és gyúlékony anyagok szórása esetén tekintse át a **Tisztítófolyadékok kompatibilitása**, 28. oldal, és kövesse a **Földelésre vonatkozó utasítások**, 10. oldal.

MEGJEGYZÉS: A tartály feltöltése előtt mindig ajánlott leszűrni a festéket.

1. Biztosítsa be a ravaszbiztosítót. Fordítsa a Töltés forgatógombot felfelé, a TÖLTÉS állásba.
2. Távolítsa el a tartály fedelét.

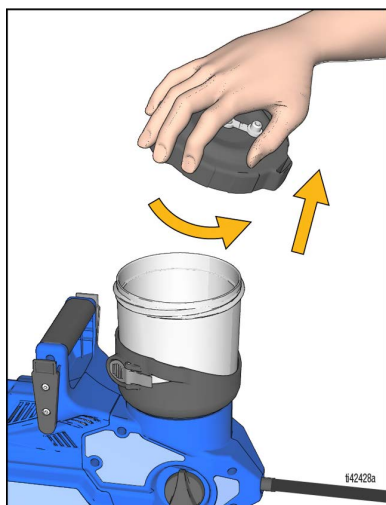

3. Ellenőrizze, hogy a szivattyú bemeneténél tiszta szivattyúszűrő van beszerelve a tartály aljába. Festék esetén a fekete szűrőt, pácok és híg anyagok esetén a kék szűrőt használja.

MEGJEGYZÉS: A piszkos vagy eldugult szivattyúszűrő gyenge szórási teljesítményhez vagy a töltés elvesztéséhez vezet.

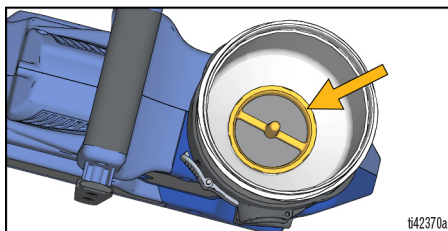

4. Töltse fel a tartályt festékkel és tegye vissza a tartály fedelét.

MEGJEGYZÉS: NE rázza fel a festékpisztolyban használt anyagokat. Egyes bevonólakkokban és zománcfestékekben a rázás hatására levegőbuborékok képződnek, ami kihat a festékpisztoly működésére. Keverje az anyagot, vagy kövesse a szórt anyag gyártójának javaslatát.

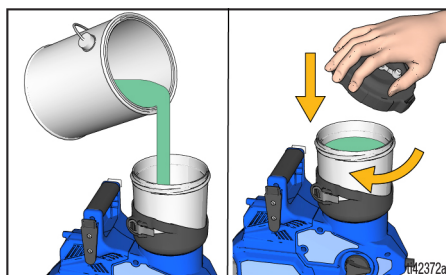

MEGJEGYZÉS: A tartály fedelén a tárolódugó használata opcionális. A tárolódugónak szórás közben nyitva kell lennie, nehogy légszilip alakuljon ki és töltésvesztés forduljon elő.

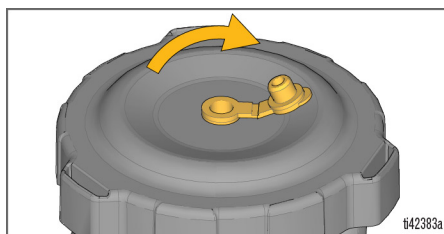

Szíjbeállítás

1. Szerelje fel a szíjtáskát a szíjra a felhasználó preferenciája szerint (bal oldalra, jobb oldalra vagy hátra).

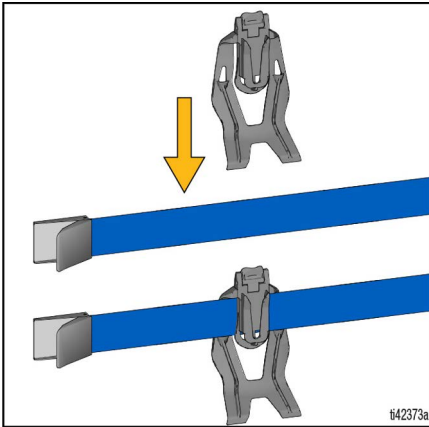

2. Csatlolja össze a derekán a szíjat és szorosra húzza meg. Zárja a szíj csatját.

MEGJEGYZÉS: Javasoljuk, hogy húzza meg a szíjat meglehetősen szorosan, hogy a festékszórót biztonságosan tartsa a használat során.

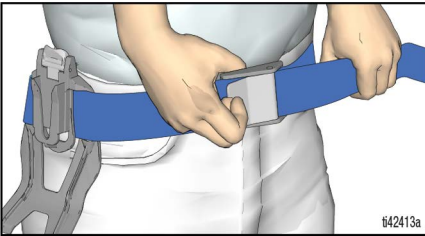

3. Csatlakoztassa a festékszórót a szíjtáskához a felhasználó által kívánt irányba (a tömlő előre vagy hátra néz).

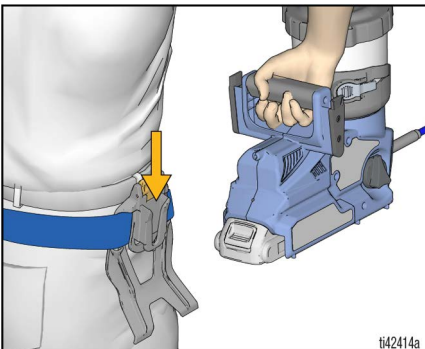

4. A festékszóró pisztolyt a kezét felszabadító mozgás érdekében a festékszóró külső oldalára lehet akasztani.

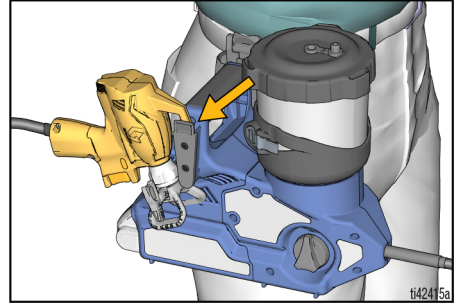

5. A szíjtáska-kioldó csíptető megnyomásával és a festékszóró felfelé húzásával tudja levenni a festékszórót a szíjről.

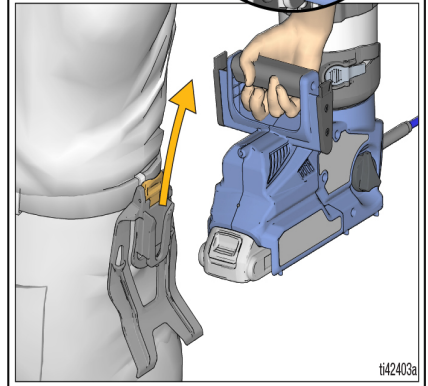
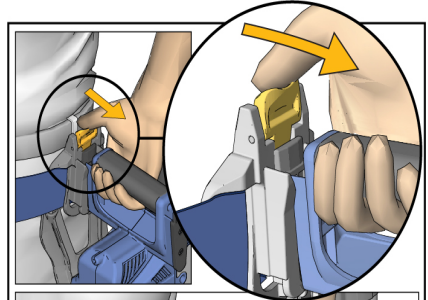

MEGJEGYZÉS: Az extra övhossz ollóval kívánt méretre vágható.

FIGYELEM

Soha ne húzza a szóróberendezést a tömlőnél fogva. Ezzel károsíthatja vagy megszakíthatja a szóróberendezés vagy a szórópisztoly vezetékcsatlakozásait.

Beindítás

Mindig teljesen feltöltött akkumulátorral indítsa. Ne érje víz vagy oldószer az akkumulátort és a töltőt, és ne merítse ezeket folyadékba. Lásd a festékszóróval szállított akkumulátorra és töltőre vonatkozó információkat.



Az akkumulátor cseréjét és töltését csak jól szellőztetett helyen, gyúlékony és éghető anyagoktól (beleértve a festékeket és oldószereket is) távol végezze.

1. Oldja ki a ravaszbiztosítót és ellenőrizze, hogy a töltés forgatógomb TÖLTÉS pozícióban van.

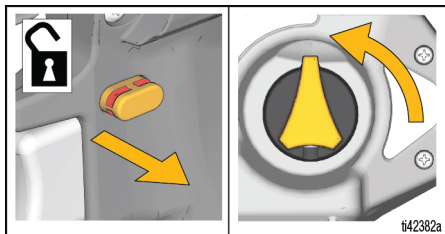

2. Fordítsa a szórófúvókát a DUGULÁS MEGSZÜNTETÉSI állásba.

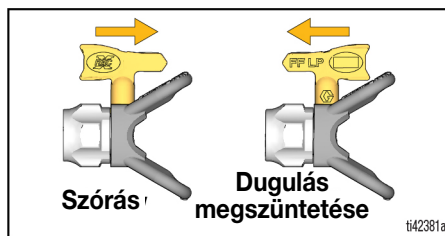

3. Tegyen egy teljesen feltöltött akkumulátort a festékszóróba.

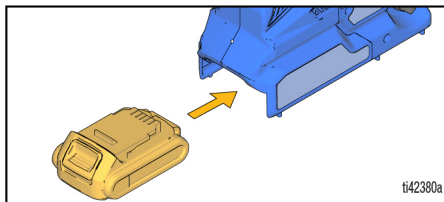

4. Ellenőrizze, hogy a tárolódugó NYITVA van.

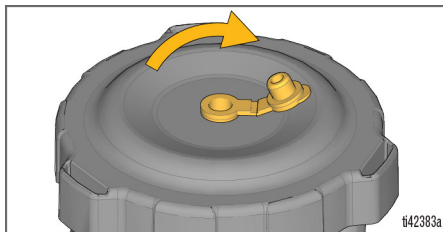

5. A szivattyú feltöltéséhez irányítsa a szórópisztolyt egy hulladékos edénybe és húzza meg a ravaszt 10 másodpercig. Ez maradéktalanul eltávolítja a levegőt a szivattyúból.

MEGJEGYZÉS: Az elektronikus szórópisztoly mindig nyitva van, ha meghúzza a ravaszt, így a töltés során kis mennyiségű folyadék kiszóródhat.

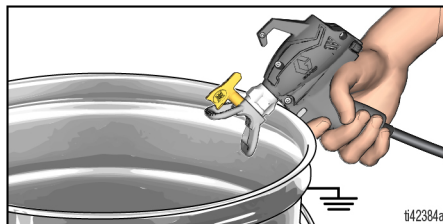

6. Fordítsa a Töltés forgatógombot előrefelé, a SZÓRÁS állásba.

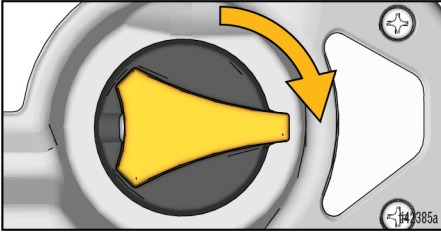

7. A tömlő és a szórópisztoly feltöltéséhez irányítsa a szórópisztolyt egy hulladékos edénybe és húzza meg a ravaszt 10 másodpercig vagy addig, míg folyamatos festéksugarat nem szór. Ez eltávolítja a levegőt (és a tárolófolyadékot) a tömlőből és a pisztolyból.

MEGJEGYZÉS: A szivattyú károsodásának az elkerülése érdekében, ha 10 másodperc elteltével sem szór a festékszóró, akkor ÁLLÍTSA LE, és ismétlje meg a BEINDÍTÁST.

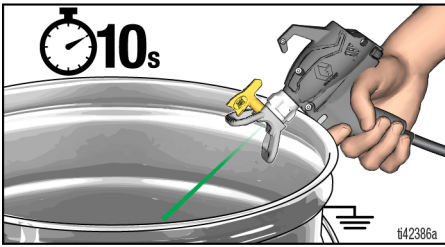

8. Fordítsa a szórófűvókát a SZÓRÁS állásba.

Készen áll a festékszórásra!

Szórás



A festékszórás megkezdése előtt fordítson néhány percet ezen egyszerű tanácsok elolvasására, hogy sikeres legyen a festékszórás munkája.

MEGJEGYZÉS: A megfelelő szórás művelet érdekében a szórópisztolyhoz kizárólag Graco FFLP családba tartozó fúvókát használjon.

Ha **olaj alapú vagy gyúlékony** anyagot szór, akkor kövesse a **Földelésre vonatkozó utasítások**, 10. oldal.

Áramlásszabályozó rendszer

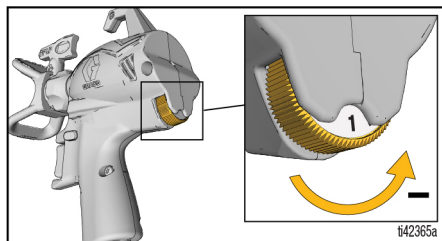

A nyomásszabályozó gomb segítségével a nyomás precízen állítható. A túlszórás megakadályozása érdekében mindig a legkisebb sebességgel kezdjen el dolgozni majd addig növelje a sebességet, amíg megfelelő szórás mintát nem kap.

A szórófej és a nyomás kiválasztása

A szórófej méretére és az áramlás-szabályozási beállításokra vonatkozó általános ajánlásokat lásd az alábbi táblázatban. Olvassa el a festékanyag gyártójának a dobozon található javaslatait is.

	Anyagok					
	Beltéri festékek/ Belső és külső tisztítás	Kültéri szilárd festékek	Zomán-cok	Alapozók	Belső latex festékek	Kültéri latex festékek
Áramlásszabályozó rendszer	1 – 4	4 – 8	4 – 10	6 – 10	6 – 10	6 – 10
Fúvókaméret						
0,008 hüvelyk (0,20 mm)	✓	✓	✓			
0,010 hüvelyk (0,25 mm)	✓	✓	✓			
0,012 hüvelyk (0,30 mm)	✓	✓	✓			
0,014 hüvelyk (0,36 mm)		✓	✓	✓	✓	✓
0,016 hüvelyk (0,41 mm)			✓	✓	✓	✓

A szórófej irányítása



A súlyos sérülések, például a folyadéknak bőr alá kerülése okozta sérülések megelőzése érdekében ne tegye a kezét a szórófej vagy a szórófejtvédő elé.

1. Biztosítsa be a ravaszbiztosítót.

2. Állítsa a szórófejtvédőt a kívánt vízszintes vagy függőleges szórás irányába.

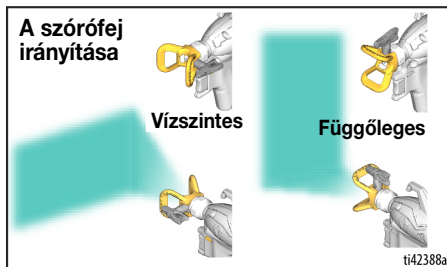

Szórási módszerek

Egy darab kartonpapíron próbálja ki az alapvető mozdulatokat, mielőtt hozzátál a felület festéséhez.

- Tartsa a szórópisztolyt 30 cm (12 hüvelyk) távolságra a felülettől és irányítsa egyenesen a felületre. Ha megdöntve tartja a festékszórót a felülethez viszonyítva, a felvitt festékréteg egyenlőtlen lesz.
- Enyhén feszítse meg a csuklóját ahhoz, hogy a szórópisztoly egyenesen álljon. Ha szögben tartva forgatja a szórópisztolyt, egyenlőtlen lesz a felvitt festékréteg.

MEGJEGYZÉS: A mozgások gyorsasága befolyásolja a festék felvitelét. Ha az anyag egyenetlen eloszlású, akkor túl gyorsan mozgatja. Ha az anyag lefolyik a felületről, túl lassan mozgatja a pisztolyt. Lásd a **Hibaelhárítás**, 30. oldal.

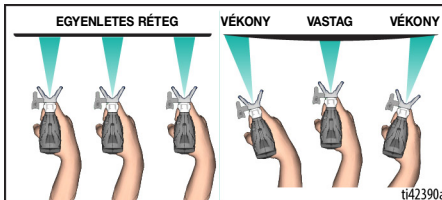
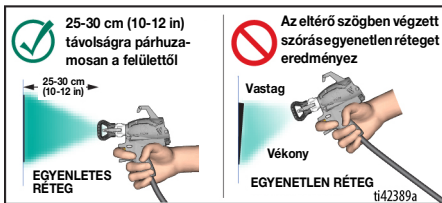

A szórópisztoly irányítása

A festékszórót irányítsa az előző felviteli szakasz alsó széléhez, és minden szakaszt 50%-os átfedéssel szórjon.

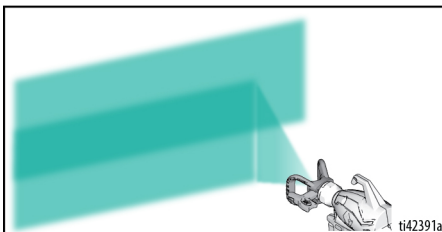

Ravaszhúzás időzítése

Az indító felviteli szakasz után húzza meg a ravaszt. A szakasz vége előtt engedje el a ravaszt. A szórópisztolyt mozognia kell az indítószervezet behúzásakor és kiengedésekor.

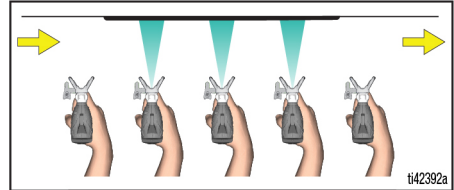

A szórás kép minősége

Elfogadható szórás kép akkor keletkezik, ha a szórt anyag egyenetlenül oszlik el a felületen.

- Porlasztott állapotban kell a szórt festéknek a felületre kerülnie (egyenletes rétegben, hézagok nélkül a szélek mentén).

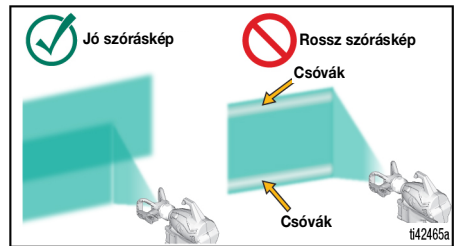

Ha festékszórásakor a csíkok még a legmagasabb nyomás esetén sem tűnnek el:

- A szórófej kopott lehet. Lásd **A szórófej és a nyomás kiválasztása**, 16. oldal.
- A szórófej méretét csökkenteni kell.
- A szórandó anyagot hígítani kell. Kövesse a gyártó ajánlásait.

Fúvóka eltömődések megszüntetése



A súlyos sérülések, például a folyadéknak bőr alá kerülése okozta sérülések megelőzése érdekében ne tegye a kezét a szórófej vagy a szórófejtvédő elé.

1. Engedje el a ravaszt. Biztosítsa be a ravaszbiztosítót. Fordítsa a szórófejet KITISZTÍTÁS állásba. Oldja ki a ravaszbiztosítót. A dugulás megszüntetéséhez húzza meg a szórópisztoly ravaszát, és irányítsa egy hulladékgyűjtőbe.

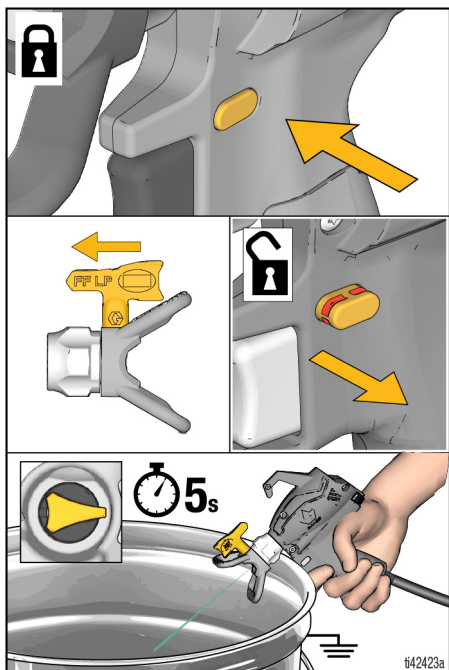

2. Biztosítsa a pisztoly indítószerkezetét. Fordítsa vissza a szórófúvókát a SZÓRÁS állásba. Oldja ki a ravaszbiztosítót, és folytassa a szórást.

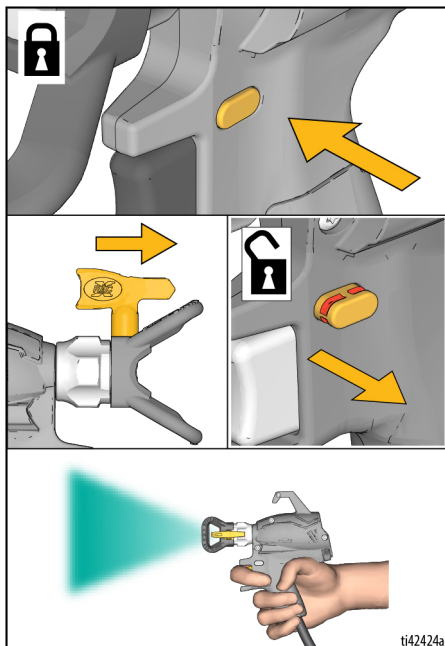

MEGJEGYZÉS: Ha a szórófúvóka még mindig el van dugulva, ismételje meg az 1. és 2. lépést úgy, hogy az áramlásszabályozót 10-esre állítja. Ha még mindig el van dugulva, cserélje ki a szórófúvókát.

Szórófej felszerelése



A súlyos sérülések, például a folyadéknak bőr alá kerülése okozta sérülések megelőzése érdekében ne tegye a kezét a szórófej elé, amikor a szórófúvókát vagy a szórófejvédőt felszereli.

MEGJEGYZÉS: A megfelelő szórási művelet érdekében a szórópisztolyhoz kizárólag Graco FFLP családba tartozó fúvókát használjon.

1. Hajtsa végre a **Nyomásmentesítési eljárás**, 11. oldal.
2. Vegye ki az akkumulátort a festékszóróból.
3. A szórófej (A) használatával helyezze a OneSeal™ elemet (B) a szórófejvédőbe (C).

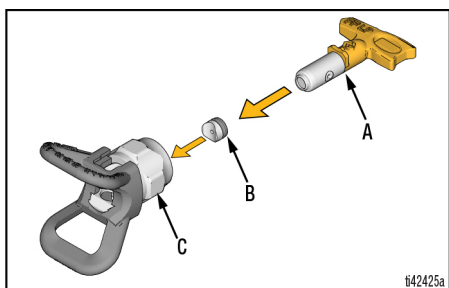

4. Dugja a szórófúvókát a szórófejvédőbe.

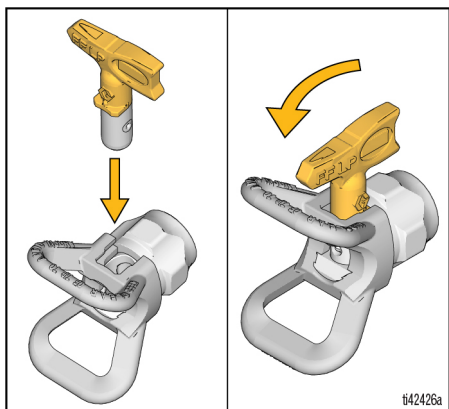

5. Csavarja fel a szórófej szerelvényt a szórópisztolyra, és kézzel húzza meg.

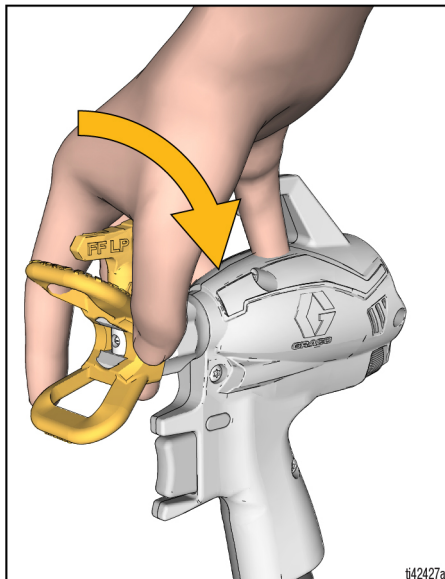

MEGJEGYZÉS: A szórópisztoly beépített (sárga) oldószer-tömítéssel rendelkezik a pisztoly végén. Ez lehetővé teszi a standard OneSeal™ (B) tömítés használatát minden anyagon történő felhasználáshoz.

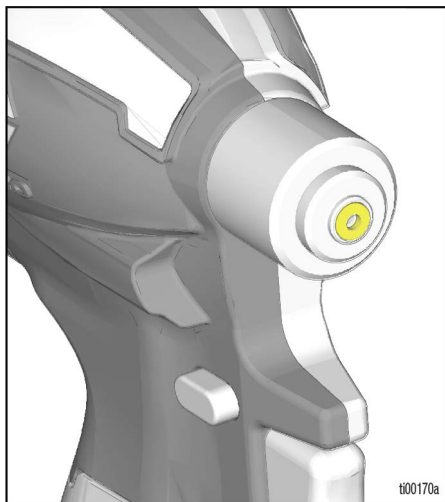

Tartály utántöltések



A munkavégzés helyén a robbanásveszélyes gőzök (például az oldószer- és festékgőz) begyulladhatnak vagy berobbanhatnak.

Lásd: **Fődelésre vonatkozó utasítások**, 10. oldal.

Zárt térben ne fújjon gyúlékony vagy éghető anyagot. Gyúlékony vagy éghető anyagok szórásakor:

- A tartály feltöltésekor vigye a festékszórót jól szellőztetett helyre, gyúlékony és éghető anyagoktól (beleértve a festékeket és oldószereket is) távol.
- A tartályfeltöltések között tartsa lefedve az anyagtárolókat.

A tartályt fel lehet tölteni akkor is, amikor a festékszóró a szíjon van, vagy miután levette a szíjról és sík felületen helyezte el.

1. Biztosítsa be a ravaszbiztosítót. Fordítsa a Töltés forgatógombot lefelé a TÖLTÉS állásba a rendszer nyomásának a csökkentéséhez.

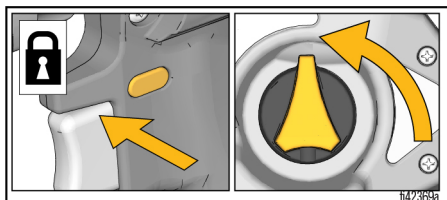

2. Ha szeretné, a szíjtáska-kioldó csíptető megnyomásával és a festékszóró felfelé húzásával tudja levenni a festékszórót a szíjról.

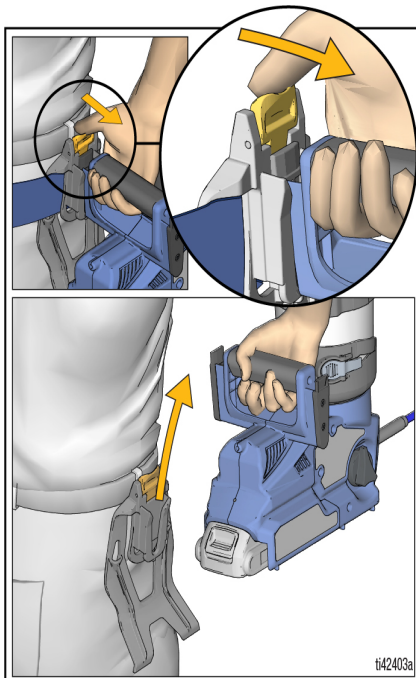

3. Távolítsa el a tartály fedelét.

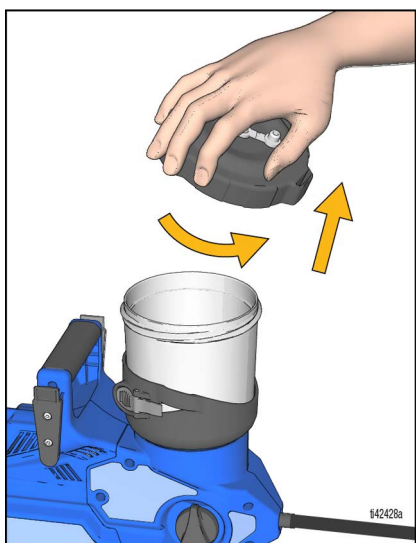

MEGJEGYZÉS: A tartály újratöltése során a tartályfedél a szórópisztolyra akasztható.

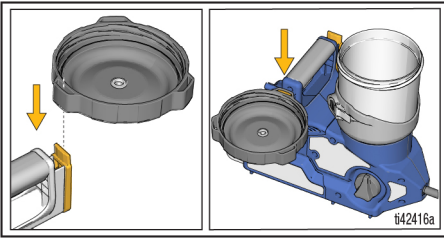

4. Szerelje ki a szivattyúsűrőt, és tisztítsa meg a törmeléktől a szűrőszitát.

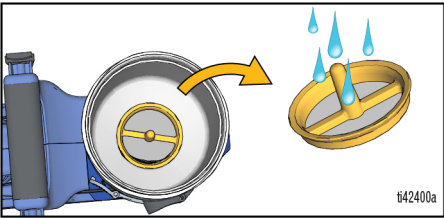

MEGJEGYZÉS: A szűrő legegyszerűbb eltávolítása érdekében húzza ki a szűrőoszlopot (1) a szűrő bordája (2) felé.

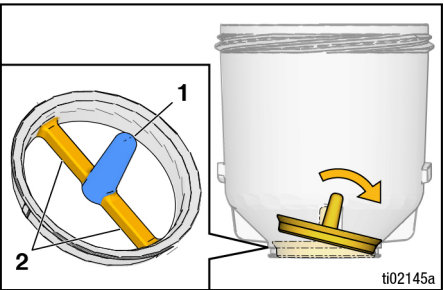

5. Szerelje vissza a szivattyúsűrőt a tartály aljába.

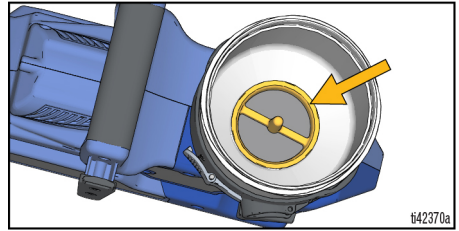

6. Töltse fel a tartályt festékkel és tegye vissza a tartály fedelét.

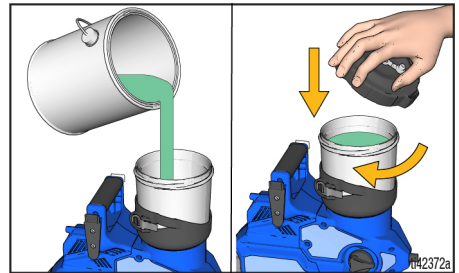

7. A folytatáshoz kövesse a **Beindítás**, 14 oldal, című rész utasításait.

Szórás szüneteltetése

Gyorsan szárad a festék, és dugulásokat okoz a festékszóróban. Kövesse ezeket a lépéseket, ha 5 perc és 2 óra közötti szünetet tart a festékszórásban.

1. Biztosítsa a ravaszbiztosítót és távolítsa el az akkumulátort a festékszóróból.
2. Fordítsa a Töltés forgatógombot felfelé a TÖLTÉS állásba a rendszer nyomásának a csökkentéséhez.
3. Fordítsa el a festékszóró fúvókát 90 fokkal, hogy a fúvókanyílás elzárásával megakadályozza a kiszáradást.

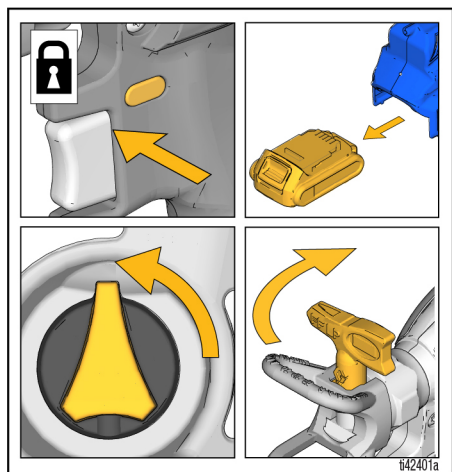

4. A tartályban található anyag lezárása érdekében zárja be a tartályfedélben a tárolódugót.

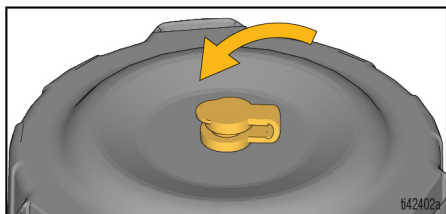

Tisztítás

FIGYELEM

Amennyiben minden egyes használat után nem tisztítsa meg a festékszórót, a porlasztott anyag bekeményedhet, meghibásítva a festékszórót és érvénytelenítve a garanciát. Könnyűbenzinen kívül ne tároljon más oldószert a festékpisztolyban. Tárolás előtt mindig öblítsen Graco Pump Armor keverékkel.

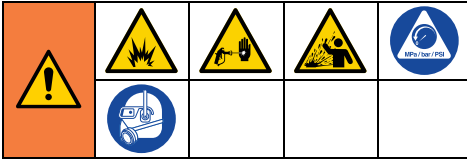

Amikor olaj alapú vagy gyúlékony anyagokat használ, akkor a tűz és robbanás miatti súlyos sérülés elkerülésére:

- Kizárólag jól szellőző helyen végezze a tisztítást. Biztosítson megfelelő friss levegőáramlást a munkavégzés helyén.
- Oldószerral való öblítés esetén mindig földelje a festékpisztolyt és a hulladékgyűjtőt.

Az olaj alapú és gyúlékony anyagok használata esetén további információkat talál a **Tisztítófolyadékok kompatibilitása**, 28. oldal, valamint a **Földelésre vonatkozó utasítások**, 10. oldal.

Festékszóró tisztítása



A nyomás alatt lévő folyadék által okozott súlyos sérülések, például bőr alá fecskendezés, illetve a folyadék kifröccsenése elkerülése érdekében ne merítse a pisztolyt oldószerbe. A kioldó bekapcsolt állásban ragadhat.

1. Biztosítsa be a ravaszbiztosítót.

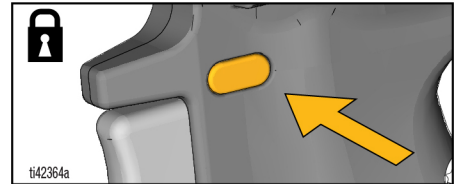

2. Fordítsa a Töltés forgatógombot felfelé a TÖLTÉS állásba a rendszer nyomásának a csökkentéséhez.

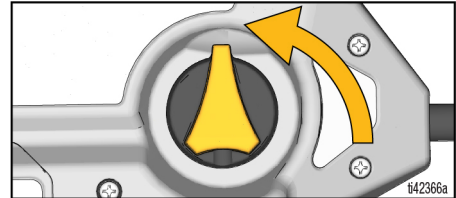

Tisztítás

3. A szíjtáska-kioldó csíptető megnyomásával és a festékszóró felfelé húzásával tudja levenni a festékszórót a szíjról.

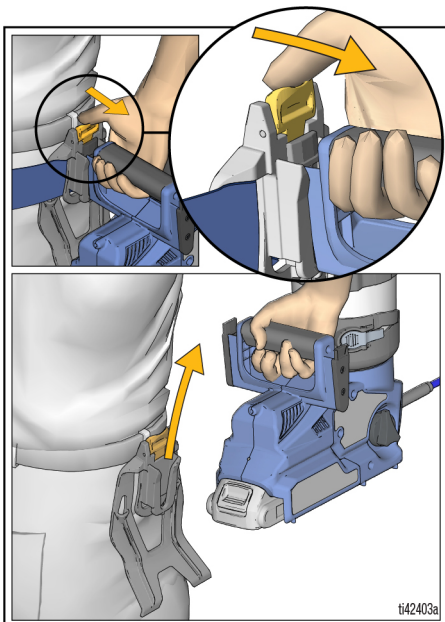

4. Vegye le a tartályfedeleit, és öntse a fölösleges festéket egy festékdobozba.

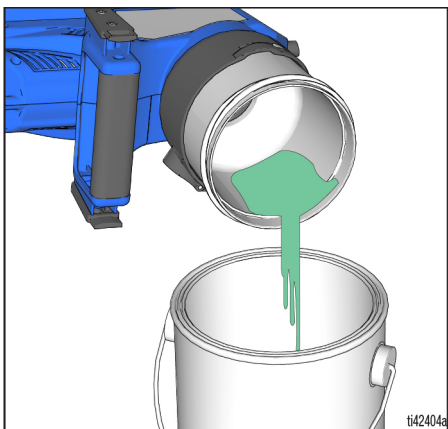

MEGJEGYZÉS: Mindig tisztítsa meg a permetezőt, és tiszta szűrőt helyezzen be, hogy a törmelék ne kerüljön a szivattyúba vagy a szórópisztolyba.

5. Szerelje ki a szivattyúszűrőt, és tisztítsa meg a törmeléktől a szűrőszita minkét oldalát.

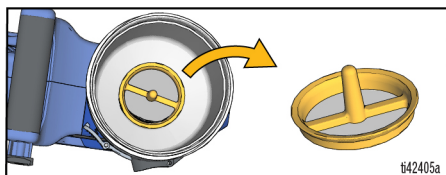

MEGJEGYZÉS: A szűrő legegyszerűbb eltávolítása érdekében húzza ki a szűrőoszlopot (1) a szűrő bordája (2) felé.

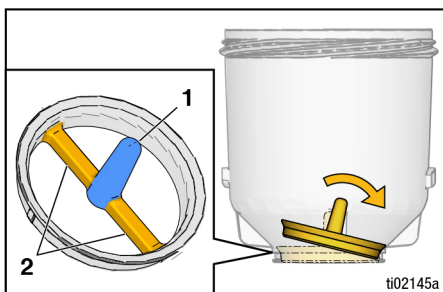

6. Szerelje vissza a szivattyúszűrőt a tartály aljába.

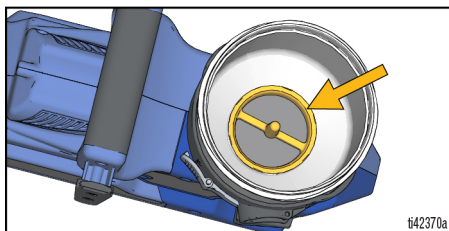

7. Töltse félig a tartályt tisztítófolyadékkal, lásd **Tisztítófolyadékok kompatibilitása**, 28. oldal, majd szerelje vissza a tartály fedelét. Ellenőrizze, hogy a tárolódugó NYITVA van.
 - a. Ellenőrizze, hogy a töltés forgatógomb a TÖLTÉS pozícióban felfelé áll, és fordítsa a szórófejet a DUGULÁS MEGSZÜNTETÉSI állásba.
 - b. Oldja ki a ravaszbiztosítót és az áramlásszabályozót állítsa 10-esre.
 - c. Irányítsa a szórópisztolyt egy hulladékos edénybe és húzza meg a ravaszt 15 másodpercre, hogy a tisztítófolyadék keringjen a szivattyún keresztül.



A tűz és robbanás elkerülése érdekében ne fújjon oldószert a szórófejen keresztül. Szerelje le a szórófejet és a szórófejvédőt, majd tisztítsa meg őket egy megfelelő oldószert tartalmazó vödörben.

8. Vegye le a festékszóró fúvókát és a szórófejvédőt, majd permetezze be tisztítófolyadékkal:
 - a. Fordítsa a Töltés forgatógombot előre felé, a SZORÁS állásba.
 - b. Irányítsa a szórópisztolyt egy hulladékátroló edénybe és gyorsan húzza meg a ravaszt 15-ször, és tartsa lenyomva, amíg a tisztítófolyadék ki nem ürül a tartályból.

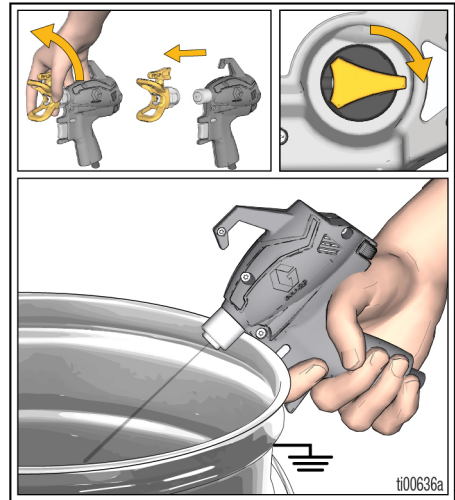
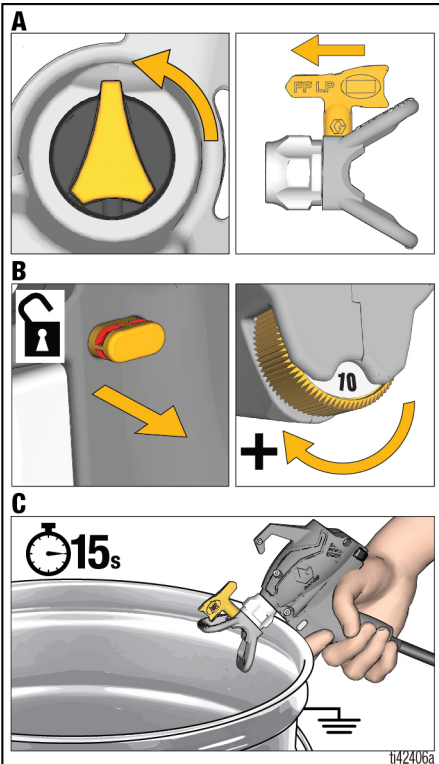

Tisztítás

9. Ellenőrizze, hogy a tartály kiürült és a tartálykioldó kar megnyomásával és a tartály kiforgatásával a tartálytartóból távolítsa el a tartályt.

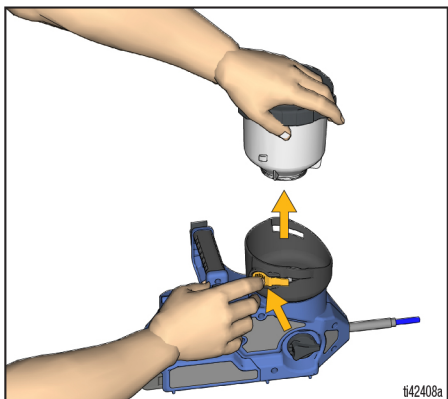

10. Meleg vízben tisztítsa meg a tartályt, a tartály fedelét és a szivattyúszűrőt.



A festékszóró és a festékpisztoly elektrosztatikai kisütőelemmel van ellátva, amely csökkenti a statikus elektromos töltés felhalmozódását, és ezáltal csökkenti a tűz- és robbanásvesztélyt. EZT A FELÜLETET TARTSA TISZTÁN A TÚLSZÓRÁSTÓL.

11. Tisztítsa meg a szóróberendezés és a Szórópisztoly elektrosztatikai kisütőelemeit.

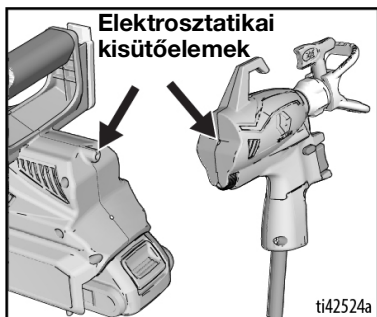

12. Nedves ronggyal törölje ki a tartálytartót. Szerelje vissza a tartálytartóba a tartályt, a szivattyúszűrőt és a tartályfedelelet.
13. Addig ismételje a 6. és 7. lépést, amíg tiszta nem lesz a festékszóró.
14. Tárolás előtt keringtessen és szórjon egy kis mennyiségű Pump Armor tárolófolyadékot.
15. Biztosítsa be a ravaszbiztosítót. Fordítsa a Töltés forgatógombot felfelé, a TÖLTÉS állásba.

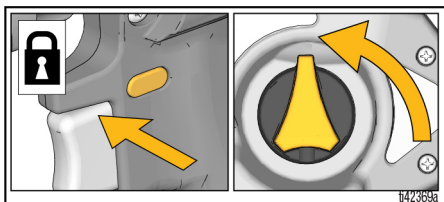

16. Vegye ki az akkumulátort.

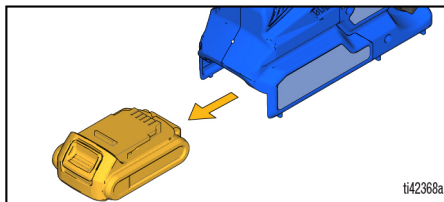

17. Tisztítsa meg a festékszóró fúvókát és szórófejvédőt egy megfelelő oldószert tartalmazó védődobban. Szerelje vissza a festékszóró fúvókát és a szórófejvédőt.
18. A tároláshoz fordítsa el 90 fokkal a szórófejet és ZÁRJA LE a tartályfedél tárolódugóját.

Tárolás

FIGYELEM

Amennyiben Pump Armor tisztítófolyadék nélkül tárolja a festékszórót, működési problémák fordulhatnak elő a következő használatkor. Tisztítás után mindig engedjen át Pump Armor keveréket a szórófejen. **A festékszóróban hagyott víz és a nem könnyűbenzin oldószerek korróziót okozhatnak, és kárt tehetnek a szivattyúban.**

A Pump Armor folyadék védi a festékszórót a tárolás során. Ez segíti a festékszóró védelmét, hogy ne legyenek beindítási problémák a következő használatkor.

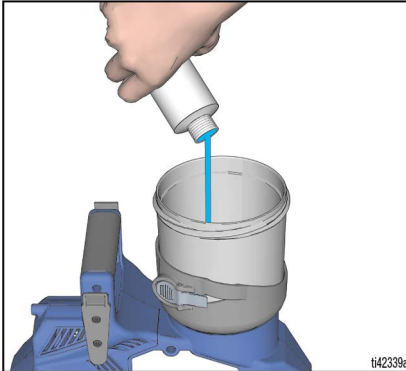







Tárolás

- Keringtessen és szórjon egy kis mennyiségű Pump Armor tárolófolyadékot.
- Biztosítsa a pisztoly indítószerkezetét
- Fordítsa a Töltés forgatógombot a TÖLTÉS állásba.
- Távolítsa el az akkumulátort, a festékszóró fűvókát és a szórófejevédőt.
- Tisztítsa meg a szórófejet és a szórófejevédőt meleg vízzel és egy régi fogkefével, majd szerelje vissza a pisztolyra.
- A tároláshoz fordítsa el 90 fokkal a szórófejet és ZÁRJA LE a tartályfedél tárolódugóját.
- Ne tárolja vízzel töltve a festékszórót.
- Ne hagyja a festékszóróban vagy tömlőben lévő vizet megfagyni.
- Ne tárolja nyomás alatt a szóróberendezést.
- Beltérben, hűvös, száraz helyen tárolja a festékszórót.
- Sohase tárolja úgy a festékszórót, hogy anyag maradt a festékszóróban vagy a tartályban.

Referencia

Tisztítófolyadékok kompatibilitása

Olajalapú, gyúlékony vagy vízbázisú anyagok

- Ha **wízbázisú** anyagokat használ, alaposan mossa ki a rendszert vízzel.
- Ha **olaj bázisú vagy gyúlékony** anyagokat használ, alaposan mossa ki a rendszert könnyűbenzinnel vagy az öblítéshez megfelelő oldószerrel.
- Ha **wízbázisú** anyagokat kíván szórni **olaj alapú vagy gyúlékony** anyagok szórását követően, először alaposan mossa ki a rendszert vízzel. A leeresztő csőből kifolyó folyadéknak tisztának és oldószertől mentesnek kell lennie **mielőtt** megkezdi a vízbázisú anyag szórását.
- Ha **olaj bázisú vagy gyúlékony** anyagokat kíván szórni **wízbázisú anyagok szórását követően** először alaposan mossa ki a rendszert könnyűbenzinnel vagy az öblítéshez megfelelő oldószerrel. A leeresztő csőből kiáramló folyadéknak víztől mentesnek kell lennie. Oldószeres öblítéskor mindig tartsa be a **Festékszóró tisztítása**, 23. oldal.
- Ahhoz, hogy elkerülje a folyadéknak a bőrre fröccsenését vagy szembe kerülését, a festékszórót mindig irányítsa a tartály belső fala felé.

Újrahasznosítás és hulladékkénti elhelyezés

A termék élettartamának vége

A termék hasznos élettartama végén szerelje azt szét, és az összetevőket hasznosítsa újra felelős módon.

- Hajtsa végre a **Nyomásmentesítési eljárás**, 11. oldal.
- Engedje le és ártalmatlanítsa a folyadékokat az érvényes előírásoknak megfelelően. Lásd az anyag gyártójának biztonsági adatlapját.
- Távolítsa el a motorokat, az áramköri lapokat, kijelzőket és a többi elektronikus összetevőt. Hasznosítsa újra az érvényes előírásoknak megfelelően.
- Az elektronikus alkatrészeket ne dobja a háztartási vagy kereskedelmi hulladék közé. 
- A termék fennmaradó részeit szállítsa el egy újrahasznosító üzembe.

65. sz. Kaliforniai Indítvány

KALIFORNIÁBAN ÉLŐK

 **FIGYELMEZTETÉS:** Rák és születési rendellenességek – www.P65warnings.ca.gov.

Hibaelhárítás





Mielőtt egy illetékes szervizközpontba szállítaná a festékszórót, ellenőrizzen mindent, az alábbi Hibaelhárítási táblázat szerint.



Fertőtlenítőszerű diagnosztikája

Probléma	Hiba oka	Megoldás
A fertőtlenítőszerű nem ad ki hangot a ravasz meghúzásakor.	Kétszer felvillan a diagnosztikai fény a ravasz meghúzásakor. Nem megfelelő feszültséget jelez.	Feltöltött akkumulátorra cserélje ki az akkumulátort. Az élettartama végére ért az akkumulátor. Cserélje ki az akkumulátort.
	Háromszor felvillan a diagnosztikai fény a ravasz meghúzásakor. Azt jelzi, hogy túl meleg vagy hideg az akkumulátor.	Hagyja szobahőmérsékletre hűlni vagy felmelegedni az akkumulátort.
	Négyszer felvillan a diagnosztikai fény a ravasz meghúzásakor. A forgórész zárolását jelzi.	Cserélje ki a szivattyút és/vagy motorszerelevényt.
	A szórópisztoly belseje nedves.	Rázza meg a szórópisztolyt és hagyja 30 percig száradni. A pisztoly a teljes száradásig szakaszosan működhet. Ha a pisztoly 30 perc száradás után sem működik, nyissa ki a szórópisztoly ProConnect hozzáférési ajtaját, húzza szét a vezetékcsatlakozót, és hagyja, hogy néhány órán keresztül teljesen megszáradjon.
	Az elektronikus tömlőcsatlakozások nem csatlakoznak.	Győződjön meg arról, hogy az elektronikus vezetékcsatlakozók szorosan a szóróberendezés és a pisztoly ProConnect hozzáférési ajtajában lévő tömlő mindkét végén.
	A tömlőhuzalok sérültek.	Cserélje ki a tömlőt.
	Akkumulátor vagy SmartControl probléma.	Tegye be vagy cserélje ki az akkumulátort. Cserélje ki a Smartcontrol intelligens vezérlőt.

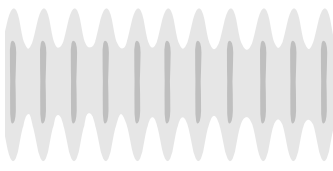
Probléma	Hiba oka	Megoldás
A ravasz meghúzásakor a festékszóró hangot ad ki, de nem lövell ki anyagot.	Nincs feltöltve a berendezés.	Ismételje meg a Beindítás , 14. oldalon található utasításait.
	A tartályba nem juthat levegő.	Győződjön meg, hogy a tartályfedél tárolódugója nyitva van festékszórás közben.
	Törmelék a festékben, szennyezett szivattyúszűrő	Tisztítsa meg a festékszórót, lásd Tisztítás , 23. oldal, és tisztítsa meg a szivattyúszűrőt. A tartály feltöltése előtt szűrje le a festéket, majd ismételje meg a beállítást és beindítást.
	TÖLTÉS állásban van a Töltés forgatógomb.	Fordítsa a Töltés forgatógombot előrefelé, a SZÓRAS állásba.
	A szórófúvóka nincs SZÓRAS állásba állítva.	Fordítsa a szórófejet SZÓRAS állásba.
	A festékszóró fúvóka eldugult.	Lásd a Fúvóka eltömődések megszüntetése , 18. oldal.
	Nincs vagy túl kevés az anyag a tartályban.	Töltse fel a tartályt festékkel.
	A szórópisztolyba vagy a szivattyúba törmelék ragadt.	Lásd a Speciális hibaelhárítás , 34. oldal.
	Az élettartama végére ért a szivattyú.	Cserélje ki a szivattyúszerezvényt.
	A tömlő eltömődött.	Cserélje ki a tömlőt.
	A tömlőhuzalok sérültek.	Cserélje ki a tömlőt.
	A festékszóró elérte az élettartama végét.	Cserélje ki a szórópisztolyt.
A festékszóró rossz minőségben szór.	Az áramlásszabályozó túl alacsonyra van állítva.	Addig növelje a sebességet, amíg elfogadható mintát nem kap.
	A tartályba nem juthat levegő.	Győződjön meg, hogy a tartályfedél tárolódugója nyitva van festékszórás közben.
	A szórófej részlegesen eltömődött.	Lásd a Fúvóka eltömődések megszüntetése , 18. oldal.
	A szórófúvóka nincs megfelelő állásban.	Fordítsa a szórófejet SZÓRAS állásba.
	Nem megfelelő a festékszóró fúvóka az adott anyaghoz.	Eltérő méretű festékszóró fúvókát szereljen fel. Lásd A szórófej és a nyomás kiválasztása , 16. oldal.
	A festékszóró fúvóka kopott vagy sérült.	Cserélje ki a festékszóró fúvókát. Lásd A szórófej és a nyomás kiválasztása , 16. oldal.
	A szórt anyagban légbuborékok vannak, mert felrázták.	NE rázza az anyagot. Keverje az anyagot, vagy kövesse a szórt anyag gyártójának javaslatát.
	A szórt anyag túl hideg a szóráshoz.	Meleg az anyag.
	A szórt anyag nem kompatibilis a szóróberendezéssel.	Teljesen tiszta rendszer. Lásd Tisztítás , 23. oldal. Próbálja hígítani az anyagot a gyártó ajánlása szerint, vagy váltson másik anyagra.
	A szórópisztoly elején található tömités sérült vagy elveszett.	Cserélje ki a tömitést.
	A szórópisztolyba vagy a szivattyúba törmelék ragadt.	Lásd a Speciális hibaelhárítás , 34. oldal.
	A tömlőhuzalok sérültek.	Cserélje ki a tömlőt.
	A festékszóró elérte az élettartama végét.	Cserélje ki a szórópisztolyt.
A szivattyú elérte élettartama végét.	Cserélje ki a szivattyú részegységet.	
A szóróberendezés festéket szór, de vizet nem.	A töltő szelep szivárog.	Cserélje ki a töltőszelepet.
	Nincs megfelelően feltöltve az akkumulátor.	Töltse fel az akkumulátort.
	Az élettartama végére ért a szivattyú.	Cserélje ki a szivattyúszerezvényt.

Szórési minta elemzése

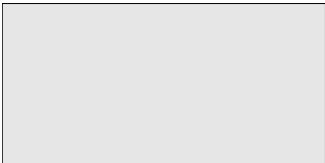
Probléma	Hiba oka	Megoldás	
<p>Egyenetlen a szórás minta:</p> 	A gépkezelő túl gyorsan mozgatja a pisztolyt.	Túl lassú a pisztoly mozgatása.	
	A festékszóró fúvóka eldugult.	Szüntesse meg a fúvóka eltömődését vagy tisztítsa meg a fúvókát, lásd: Fúvóka eltömődések megszüntetése , 18. oldal.	
	Nehéz az anyag szórása.	Addig növelje a sebességet, amíg el nem éri a kívánt mintát.	Tartsa távolabb a festékszórót a felülettől.
		Cserélje ki megfelelő szórófejre. Lásd A szórófej és a nyomás kiválasztása , 16. oldal.	
	Szennyezettek vagy kopottak kiengedőszelepek.	Távolítsa el a két szivattyú dugót és elülső szelepet, hogy hozzáférhessen a három kiengedőszelephez. Tisztítsa meg a kiengedőszelepeket. Szükség esetén cserélje ki.	
Az élettartama végére ért a szivattyú.	Cserélje ki a szivattyúszerelvényt.		
<p>A szórési minta után nyomok keletkeznek:</p> 	Alacsonyra van a sebességszabályozó állítva.	Addig növelje a sebességet, amíg el nem éri a kívánt mintát.	
	A szórandó anyagot hígítani kell.	A hígítás során kövesse a festékgyártó utasításait.	
	Nem megfelelő a festékszóró fúvóka az adott anyaghoz.	Eltérő méretű festékszóró fúvókát szereljen fel. Lásd A szórófej és a nyomás kiválasztása , 16. oldal.	
	A használt anyag nem kompatibilis a szórópisztollyal.	Cseréljen anyagot.	
	A festékszóró fúvóka kopott vagy sérült.	Cserélje ki a festékszóró fúvókát. Lásd a Szórófej felszerelése , 19. oldal	
<p>A felvitt festék lecsepeg/lefolyik:</p> 	A kezelő túl lassan mozgatja a festékszórót.	Mozgassa gyorsabban a pisztolyt porlasztás közben.	
	A pisztoly túl közel van a felülethez.	Vigye a festékszórót a felülettől 25 cm-re (10 hüvelyk).	
	Béhuzáva tartja az indítószerkezetet a porlasztási irány változtatása közben.	Irányváltoztatás közben engedje ki az indítószerkezetet.	
	Túl magasra van a sebességszabályozó állítva.	Addig csökkentse a sebességet, amíg el nem éri a kívánt mintát.	
	A festékszóró fúvóka kopott vagy sérült.	Cserélje ki a festékszóró fúvókát. Lásd a Szórófej felszerelése , 19. oldal.	

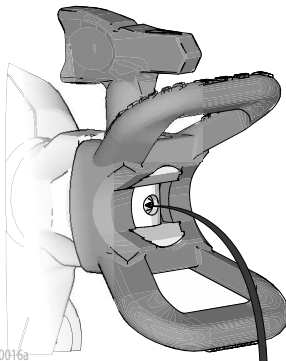
Probléma	Hiba oka	Megoldás
Túl keskeny a szórási minta: 	A pisztoly túl közel van a felülethez.	Vigye a festékszórót a felülettől 25 cm-re (10 hüvelyk).
	Az anyag felviteléhez nem megfelelő szórófej.	Eltérő méretű szórófejet szereljen fel. Lásd a Szórófej felszerelése , 19. oldal.
	A festékszóró fúvóka kopott vagy sérült.	Cserélje ki a festékszóró fúvókát. Lásd a Szórófej felszerelése , 19. oldal.
Túl széles a szórási minta: 	A pisztoly túl távol van a célfelülettől.	Tartsa közelebb a pisztolyt a felülethez.
	Nem megfelelő a festékszóró fúvóka az adott anyaghoz.	Eltérő méretű festékszóró fúvókát szereljen fel. Lásd a Szórófej felszerelése , 19. oldal.
„Köpköd” a festékszóró a minta elejénél vagy a végénél: 	Felesleges anyag halmozódott fel a szórófejvédő szerelvényen vagy részben eldugult a szórófej.	Tisztítsa meg szórófejvédőt. Lásd a Fúvóka eltömődések megszüntetése , 18. oldal.
	Nincs megfelelően a szórófejvédőbe dugva a szórófej.	Lásd a Szórófej felszerelése , 19. oldal.
	A festékszóró fúvóka kopott.	Cserélje ki a festékszóró fúvókát. Lásd a Szórófej felszerelése , 19. oldal.
	Szennyezett a festékszóró	Öblítse ki a festékszórót.
	Az élettartama végére ért az elülső szelep.	Cserélje ki a szelepszervénnyt.
Az indítóbillentyű elengedése után anyag fröcsköl vagy szivárog a szórófejen: 	A festékszóró fúvóka kopott.	Cserélje ki a festékszóró fúvókát. Lásd a Szórófej felszerelése , 19. oldal.
	Nincs megfelelően a szórófejvédőbe dugva a szórófej.	Lásd a Szórófej felszerelése , 19. oldal.
Anyagszivárgás a szórófejvédő vagy a szórófej fogantyú körül	Sérült vagy nincs megfelelően betéve a szórófej-tömítés és az ülés.	Lásd a Szórófej felszerelése , 19. oldal

Speciális hibaelhárítás

Törmelék a szivattyúban vagy a pisztolyban

Magas áramlású, gyors öblítés

1. Hajtsa végre a következő részben leírtakat: **Tisztítás**, 23. oldal.
2. Tiszta szűrővel a tartályban töltsse fel a tartályt meleg vízzel.
3. Biztosítsa be a ravaszbiztosítót.
4. Szerelje ki a festékszóró fúvókát a szórófejtőből.
5. Helyezze be az akkumulátort és végezze el az **Beindítás**, 14. oldal.
6. Fordítsa az áramlásszabályozót a 10-es beállításra.
7. A szórópisztolyt irányítsa a vödörbe, és húzza meg a ravaszt körülbelül 10-15 alkalommal.
8. Biztosítsa be a ravaszbiztosítót.
9. Cserélje ki a festékszóró fúvókát a Szórófejtőben.

Tisztítsa meg a szivattyú kimeneti visszacsapó szelepeit

MEGJEGYZÉS: Ezt CSAK akkor szabad elvégezni, ha az összes többi hibaelhárítási kísérlet sikertelen volt.

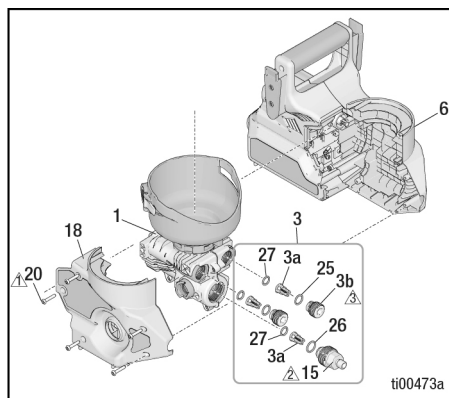

FIGYELEM

Ne használjon elektromos fúrót a permetezőn. Ez megrongálhatja a menetet.

1. Hajtsa végre a **Nyomásmentesítési eljárás**, 11. oldal.
2. Vegye ki az akkumulátort (24) a festékszóróból.
3. Távolítsa el a tartályszerelvényt (10).
4. Fordítsa a Töltés forgatógombot (12) előre felé, a szórás állásba.
5. Távolítsa el a keresztornyos csavart (21) a töltés forgatógombról (12), és távolítsa el a gombot.

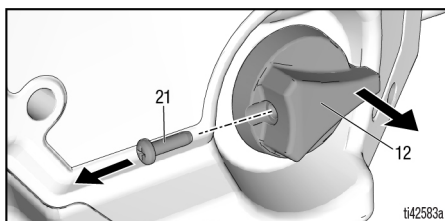

6. Távolítsa el mind az öt keresztornyos csavart (20) a permetező burkolatából, és távolítsa el a burkolat fedelét (18).

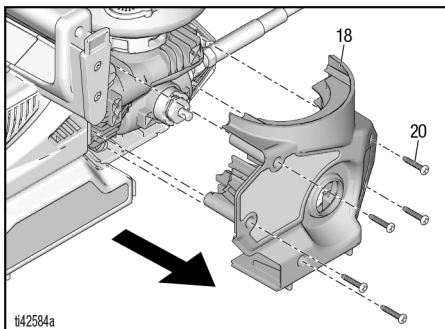

7. Távolítsa el a szivattyúszerelvényt (1) (a tömlővel együtt) a SmartControl készülékházából (6). Válassza le a földelővezetékét a szivattyúszerelvényről (1).

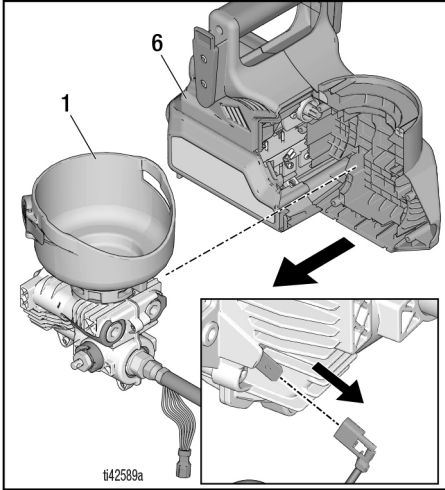

8. Válassza le az elektromos csatlakozókat. Távolítsa el a tömlőt (22) a tömlőadapterről (15) két csavarkulccsal.

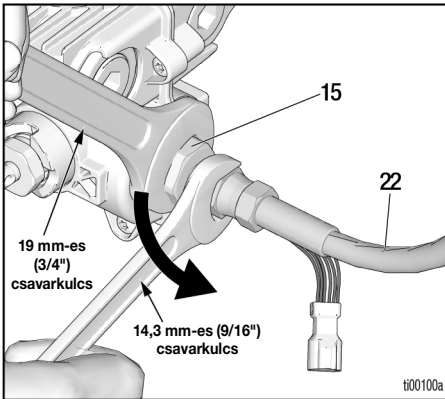

9. Távolítsa el mindkét leeresztőszelep dugót (3b) egy 8 mm-es (5/16") imbuszkulccsal. Távolítsa el a tömlőadaptert (15) 19 mm-es (3/4") csavarkulccsal. Távolítsa el mind a három leeresztőszelepet (3a).

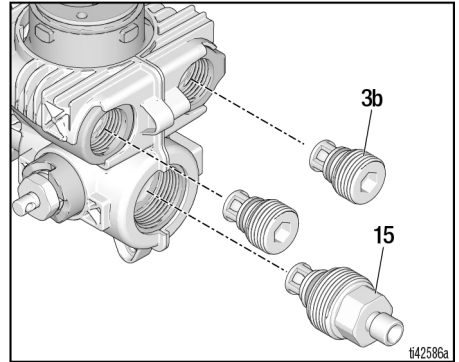

10. Tisztítsa meg mind a három leeresztőszelepet a törmeléktől. Ellenőrizze, hogy a golyók szabadon mozognak-e a rögzítő rugójával szemben.
11. Öblítse át a szivattyú nyitott nyílásait folyó víz alatt.

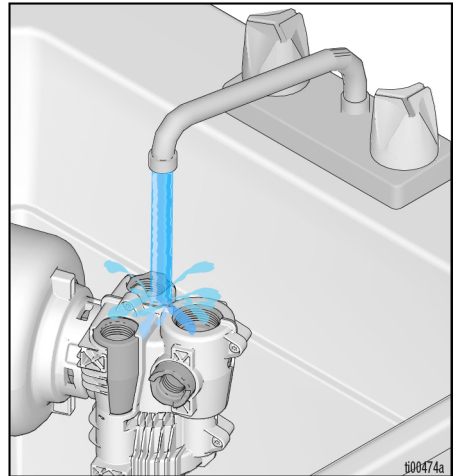

Speciális hibaelhárítás

12. Ellenőrizze, hogy az o-gyűrűk a szivattyú kimeneti nyílásain belül vannak-e, és minden nyílás alsó felületéhez illeszkednek-e. Szükség esetén használjon 8 mm-es (5/16") imbuszkulcsot az o-gyűrűk felületének enyhé megnyomásához.

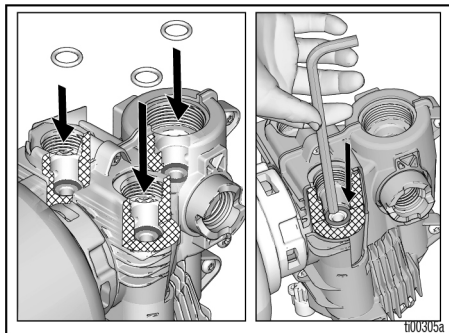

13. Szereljen be két leeresztőszelep dugót (3b) és tömlőadaptert (15). Szerelje vissza a leeresztőszelep dugóit 8 mm-es (5/16") méretű imbuszkulccsal. Húzza meg a tömlő adapter 60 in-lb nyomatékkal. Húzza meg a kimeneti szelep dugóit szorosra, (20 in-lb nyomatékkal).

14. Ugyanazzal a két csavarkulccsal csatlakoztassa a tömlőt (22) a szivattyú (1) tömlőadapteréhez (15). Csatlakoztassa a földelővezetékét (A) a szivattyúhoz. Helyezze a szivattúszerelvényt (1) a SmartControl készülékhez (6), ügyelve arra, hogy a szivattyú fogaskereke illeszkedjen a motor fogaskerekéhez.

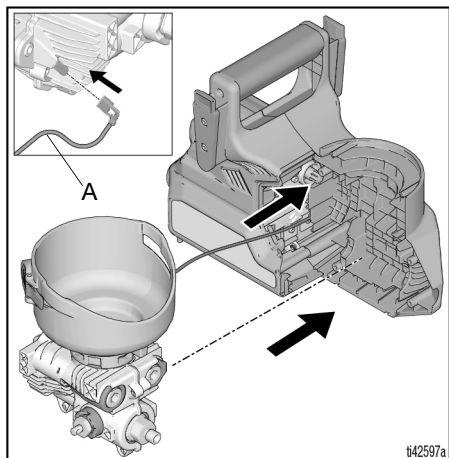

15. Csatlakoztassa az elektromos csatlakozókat.

MEGJEGYZÉS: Finoman nyomja össze a csatlakozókat, úgy hogy a csatlakozók egymással párhuzamosan maradjanak, amíg össze nem kattannak.

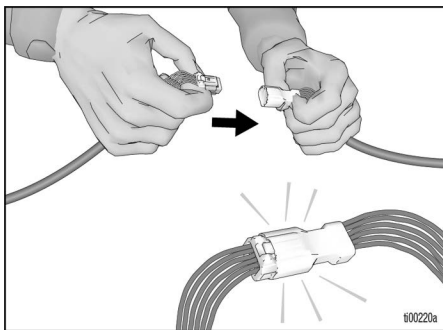

16. A burkolat fedelének felszerelése előtt győződjön meg arról, hogy a huzalok biztonságosan vannak elhelyezve a vezetékcsatornában, távol a becsípődési pontoktól, mint például a csavarfejektől és a burkolat illesztéseitől.

FIGYELEM

Ha nem ügyel arra, hogy a vezetékek távol legyenek a becsípődési pontoktól, a permetezőgép működésképtelenné válhat az összeszerelést követően. Vezesse a vezetékeket pontosan az alábbiak szerint.

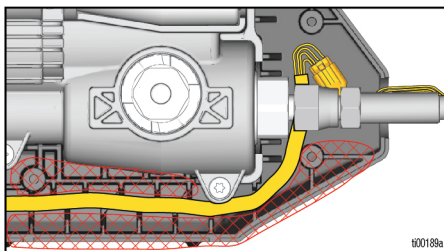

17. Szerelje fel az új burkolat fedelét (18). Rögzítse öt keresztornyos csavarral (20). A nyomatékokért lásd **Cserealkatrészek**, 38. oldal.

18. Forgassa el a töltőszelep szárát úgy, hogy a szelepszár keresztfurata a permeterző teljes hosszában előlről hátrafelé nézzen.

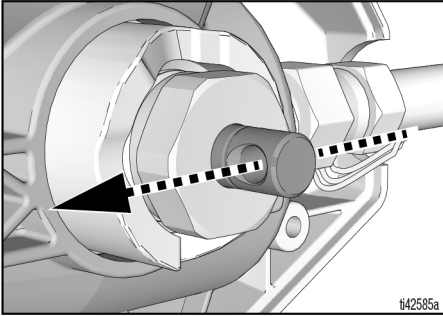

19. Szerelje fel a töltés forgatógombot (12), úgy, hogy a gomb előre mutasson. Szerelje fel a keresztornyos csavart (21). A nyomatékokért lásd **Cserealkatrészek**, 38. oldal.

MEGJEGYZÉS: A gomb (12) csak előre és felfelé forog.

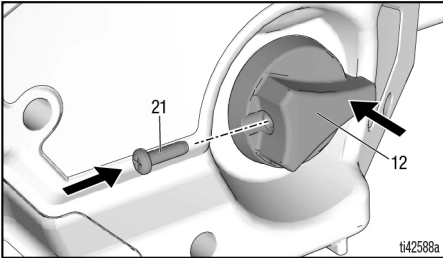

20. Az összeszerelés befejezése után végezze el az **Összeszerelés ellenőrzése**, 37. oldal részben ismertetett lépéseket.

Összeszerelés ellenőrzése

Az összeszerelés befejezése után hajtsa végre a következő lépéseket a megfelelő működés ellenőrzése érdekében. Ha az egyik lépés során hibát talál, ismételje meg a permeterzőgép javítási eljárásait.

- Forgassa el a szivattyú töltés/szórás gombot, hogy biztosan előre forogjon a permeterző pozícióba, és felfelé a szivattyú feltöltése pozícióba.
- Töltse fel vízzel a tartályt (10), és ellenőrizze a permeterző szelepeket és szórófejeket. A megfelelő feltöltési és permeterzési eljárás érdekében kövesse a permeterzőgép kezelési kézikönyvében található beállítási utasításokat.

Cserealkatrészek

 $18 \pm 0,6 \text{ N}\cdot\text{m}$ ($18 \pm 5 \text{ in}\cdot\text{lbs}$)
nyomatékkal húzza meg.

 $6,2\text{-}7,3 \text{ N}\cdot\text{m}$ ($55\text{-}65 \text{ in}\cdot\text{lbs}$)
nyomatékkal húzza meg.

 $1,7\text{-}2,3 \text{ N}\cdot\text{m}$ ($15\text{-}20 \text{ in}\cdot\text{lbs}$)
nyomatékkal húzza meg.

 $11,3 \text{ N}\cdot\text{m}$ ($100 \text{ in}\cdot\text{lbs}$)
nyomatékkal húzza meg

 $1,0\text{-}1,2 \text{ N}\cdot\text{m}$ ($9\text{-}11 \text{ in}\cdot\text{lbs}$)
nyomatékkal húzza meg.

 $1,1\text{-}1,7 \text{ N}\cdot\text{m}$ ($10\text{-}15 \text{ in}\cdot\text{lbs}$)
nyomatékkal húzza meg. 24

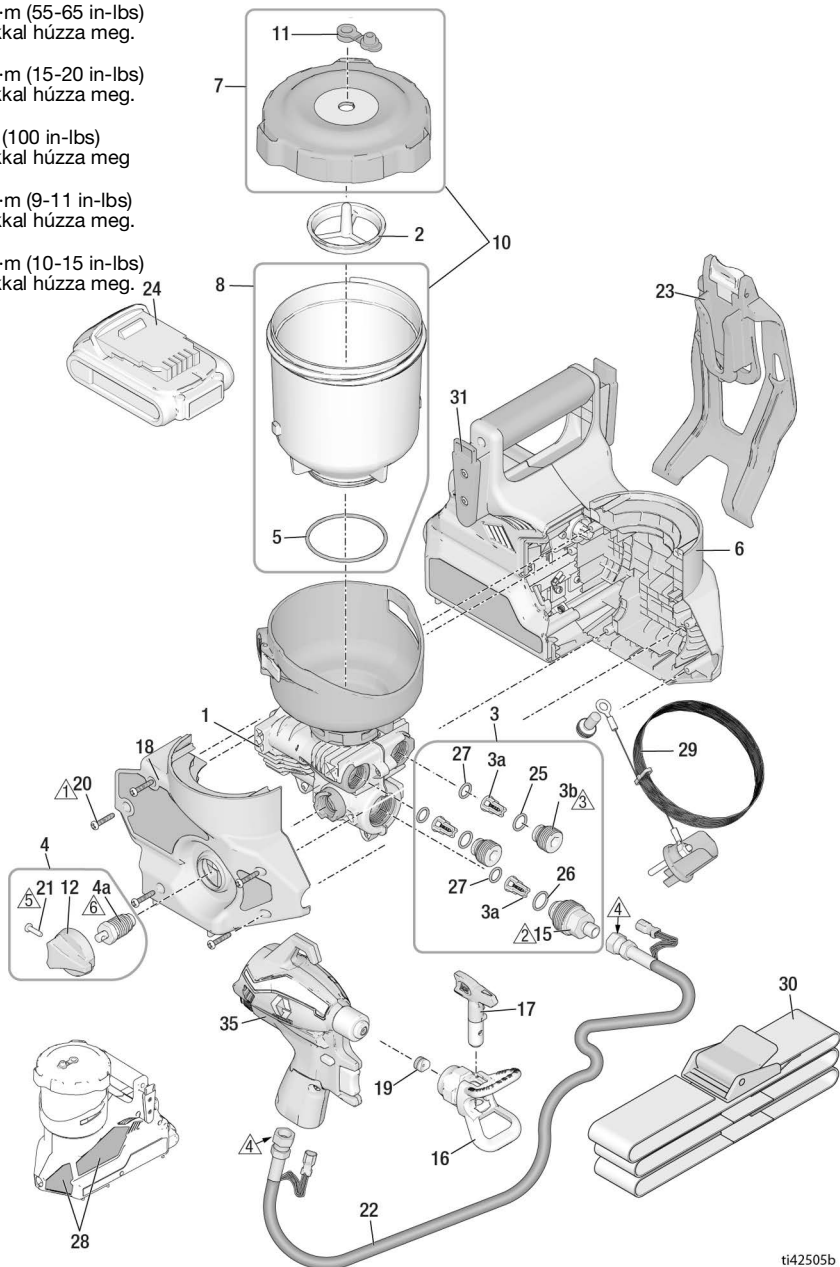

Alkatrészlista

Hiv.	Rendelési cikkszám	Leírás
1	18H072	Készlet, szivattyúszerelevény <i>tartalma: 3, 4</i>
2	18H073	Készlet, szűrő, festék, 3 tömítés (fekete)
	18H074	Készlet, szűrő, pác, 3 tömítés (kék)
3	18H075	Készlet, leeresztőszelep javítás, <i>tartalma 3 db 3a, 2 db 3b, 2 db 25, 1 db 26, 3 db 27, 1 db 15</i>
3a		Leeresztőszelep szerelvény
3b		Leeresztőszelep dugó
4	2000079	Töltő/permetező szelep és gomb, <i>4a, 12, 1 db 21</i>
4a		Töltőszelep
5	19F703	TOMITÓGYURU
6	18H076	Készlet, szabályozó, motor, burkolat, <i>tartalma: 18, 28</i>
7	18H077	Készlet, fedél, dugó, címke
8	18H078	Készlet, tartály, 32 unciás <i>tartalma: 5</i>
10	18H079	Készlet, tartály, fedél, dugó, O-gyűrű, címke, <i>tartalma: 7, 8</i>
11	18H080	Készlet, dugó, 3 darabos
12	17M882	Töltés forgatógomb
13	19F832	Csavar, torx
14	119236	Csavar, torx
15	2000209	Készlet, tömlőadapter
16	246215	Védő, szórófej, FFLP
17	FFLP514	Szórófej
	FFLP210	Szórófej
	FFLP410	Szórófej
18	18H083	Készlet, burkolat, ajtó, <i>tartalma 5 db 20</i>
19	17P501	Készlet, szórófej foglalat és tömítés, 5 darabos csomag
20	18H096	Csavar, keresztornyos
21	128726	Csavar, keresztornyos
22	2000354	Készlet, tömlő
23	18F977	Szíjtáska
24*		DEWALT lítium-ion kompakt akkumulátor
	17P474	20 V 2,0 Ah – USA
	17P557	18 V 2,0 Ah – Európa/AP
	17P556	18 V 2,0 Ah – Japán
	17P558	18 V 2,0 Ah – ANZ
	17Y586	18 V 2,0 Ah – Korea
*		DEWALT lítium-ion akkumulátortöltő (nem látható)
	17P475	120 V – USA
	17P560	230 V – Európa/AP
	17P559	100 V – Japán
	17P561	230 V – ANZ
	17Y587	230 V – Korea
	17M883	Tok, tároló (nem látható)
25	17T582	TOMITÓGYURU
26	2000827	O-gyűrű

Cserealkatrészek

Hiv.	Rendelési cikkszám	Leírás
27	18D981	O-gyűrű
---	243103	Pump Armor folyadék, 1 kvart (nem látható)
28▲	18H084	Készlet, figyelmeztető címkék
		Orvosi riasztási kártya (nem látható)
▲	17R476	Angol, spanyol, portugál (brazil)
	17A134	Angol, kínai, koreai
	179960	Angol, spanyol, francia
	17F690	Holland, német, olasz
29	18H085	Készlet, föld
30	18F891	Szűj
31	18F810	Adapter, szűjcsúszka
35	18H059	Készlet, csupasz pisztoly, szórófej vagy szórófejtető nélkül
37	18H126	Készlet, oldószer-tömítés (mennység: 5),eltávolító/telepítő szerszámot tartalmaz
---	18H081	Készlet, címke, márka, Ultra (nem látható)
---	18H082	Készlet, címke, márka, Ultimate (nem látható)
* Az ország követelményeitől függ az akkumulátor és töltő.		
▲A veszélyt jelző matricák, illetve táblák pótlásai ingyenesen rendelhetők.		

MEGJEGYZÉS: A 18H059 pisztoly és a 2000354 tömlő kizárólag a QuickShot festékszóróhoz készült és kizárólag azokkal használható.

Cserealkatrészek

Átfogó javítási alkatrészek

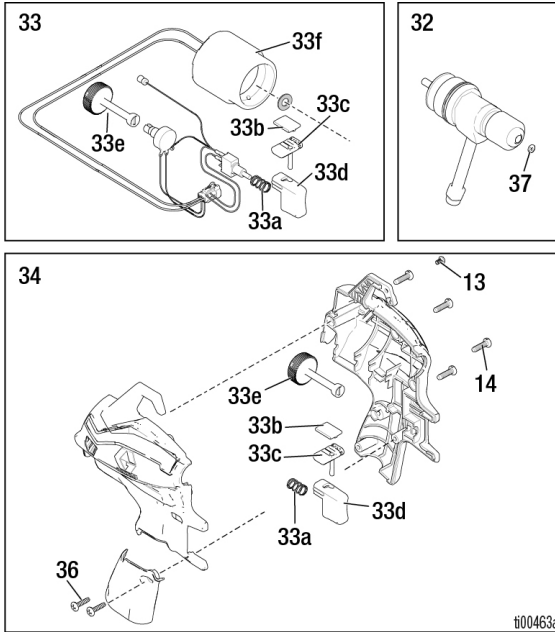

Alkatrészelista

Hiv.	Rendelési cikkszám	Leírás
32	18H056	Készlet, túszelep <i>tartalma 1 db 37</i>
33	18H057	Készlet, mágnesszelep, edény, ravasz, kapcsoló
33a		Rugó, pisztoly
33b		Rugó, műanyag, csúszó
33c		Csúszka, biztosító, ravasz
33d		Kupak, ravasz
33e		Gomb, beállító
33f		Szolenoid
34	18H058	Készlet, pisztolyház <i>tartalma: 33a, 33b, 33c, 33d, 33e</i>
36	19F831	Csavar, keresztornyos

Műszaki adatok

Quickshot festékszóró		
	Angolszász	Metrikus
Maximális üzemi nyomás	2000 psi	14 MPa, 138 bar
Tömeg	6,4 lb	2,9 kg
Méretek:		
Hosszúság	12 in.	30,5 cm
Szélesség	6 in.	15,2 cm
Magasság	10,5 in.	26,7 cm
Tárolási hőmérséklet-tartomány ♦❖	32° – 113°F	0° – 45°C
Üzemi hőmérséklet tartománya ✓	40° – 90°F	4° – 32°C
Tárolási páratartalom-tartomány	0–95% relatív páratartalom, nem lecsapódó	
Hangnyomásszint	84,0 dBA	
Zajszint †	100 LwA Bizonytalanság K = 3 LwA	
Vibrációs szint (ISO 5349 szabvány szerint mért)	Vibráció összesen $a_h = 11,5 \text{ ft/s}^2$	Vibráció összesen $a_h = 3,5 \text{ m/s}^2$
Töltő feszültségforrása	100-120 V AC, 50 Hz, 15 A, 1 Ø	
	230 Vac, 50 Hz, 16A, 1 Ø	
Akkumulátor Feszültség (DC)	20 V MAX* 2,0 Ah Li-ion DEWALT kompakt akkumulátor	
Maximális fúvókanyílás	0,016 in.	0,41 mm

♦ A szivattyú belsejében elfagyott folyadék a szerszám károsodásához vezet.

❖ Ha a szerszám műanyag részeit alacsony hőmérsékleten ütés éri, eltörhetnek.

✓ A nagyon alacsony vagy nagyon magas hőmérsékletek megváltoztathatják a festékek viszkozitását, ami befolyásolhatja a festékszóró teljesítményét.

† Az összes adat szórás módban kerül leolvasásra a felvett kezelői pozícióban.

A hangnyomásszintek az ISO 3744 szabvány szerint, 1 m-es (3,3 ft.) magasságban kerültek ellenőrzésre.

Standard Graco garancia

A Graco garanciát vállal a dokumentumban említett összes, a Graco által gyártott és a Graco megnevezését viselő berendezéseket illetően, hogy az eredeti vásárlónak való eladásának dátumán a berendezések nem tartalmaznak gyártási vagy anyagi hibákat. A Graco által kibocsátott speciális, kiterjesztett illetve korlátozott garancia kivételével az értékesítés időpontjától számított tizenkét hónapos időtartamra vonatkozóan a Graco megjavítja illetve kicseréli a berendezés bármely, a Graco által hibásnak ítélt alkatrészét. Ezen garancia csak abban az esetben érvényes, amennyiben a berendezés összeszerelése, működtetése és karbantartása a Graco írásban megadott előírásainak megfelelően történik.

Jelen garancia nem fedezi az általános kopást és elhasználódást, valamint a nem megfelelő üzembe helyezésből, helytelen használatból, sűrűlődből, rozsdásodásból, nem helyénvaló vagy nem megfelelő karbantartásból, elhanyagolásból, balesetekből, módosításokból vagy nem eredeti Graco cserealkatrészek használatából származó bármilyen hibás működést, károsodást vagy kopást, illetve a Graco nem vállal felelősséget ezekért. Továbbá a Graco nem vállal felelősséget azokért a meghibásodásokért, károsodásokért vagy elhasználódásért, amelyek a berendezések inkompatibilitásának tulajdoníthatók a nem a Graco által szolgáltatott szerkezetekkel, tartozékokkal, berendezésekkel és anyagokkal, továbbá a nem a Graco által biztosított szerkezetek, tartozékok, berendezések és anyagok nem megfelelő kivitelezéséért, gyártásáért, beszereléséért, használatáért és karbantartásáért.

Ezen garancia feltétele az is, hogy a vásárló a hibásnak vélt berendezést, a költségeket előre kifizetve visszajuttassa egy hivatalos Graco márkakereskedőhöz a bejelentett hiba kivizsgálása céljából. Amennyiben a bejelentett hiba az ellenőrzés után valószínűsít, a Graco költségmentesen megjavít, illetve kicserél bármely hibás alkatrészt. Ezután a berendezést visszaküldi az eredeti vásárlónak a szállítási költség előzetes kifizetésével. Amennyiben a berendezés vizsgálata nem tár fel semmilyen anyag- vagy gyártási hibát, a javítást méltányos áron elvégezzük, amely tartalmazhatja az alkatrészek, a munkaerő és a szállítás árát.

A JELEN GARANCIA KIZÁRÓLAGOS ÉS HELYETTESÍT BÁRMILYEN MÁS KIFEJEZETT VAGY VÉLELMEZETT GARANCIÁT, IDEÉRTVE, DE NEM SZORÍTKOZVA AZ ÉRTÉKESÍTHETŐSÉGRE, ILLETVE A MEGHATÁROZOTT CÉLRA VALÓ ALKALMASSÁGRA VONATKOZÓ GARANCIÁVÁLLALÁST IS.

A Graco egyetlen felelőssége és a vásárló egyetlen orvosolási joga bármilyen garanciális feltétel megszegése esetén kizárólag a fentiek szerint érvényesíthető. A vásárló elfogadja, hogy semmilyen más jogorvoslat nem áll rendelkezésre (ideértve többet között az elmaradt haszon okozta véletlenszerű vagy következményes károkat, az elmaradt értékesítési lehetőségeket, a személyes és anyagi károkat, illetve bármilyen más véletlenszerű vagy következményes károkat). A garanciális feltételek megszegésével kapcsolatos követelési igényt az eladási dátumtól számított két (2) éven belül érvényre kell juttatni.

A GRACO NEM VÁLLAL GARANCIÁT ÉS ELUTASÍT MINDENFAJTA ÉRTÉKESÍTHETŐSÉGRE, VAGY EGY MEGHATÁROZOTT CÉLRA VALÓ ALKALMASSÁGRA VONATKOZÓ GARANCIÁVÁLLALÁST A GRACO ÁLTAL FORGALMAZOTT, DE NEM A GRACO ÁLTAL GYÁRTOTT TARTOZÉKOKRA, TERMÉKEKRE, ANYAGOKRA VAGY ALKATRÉSZEKRE VONATKOZÓAN. Ezen, a Graco által értékesített, de nem a Graco által gyártott termékekre (mint például villanymotorok, kapcsolók, csövek stb.), amennyiben garanciálisak, a termék gyártója által kibocsátott garancia érvényes. Az ilyen garanciák megszegése esetén a Graco minden méltányolandó segítséget megad a vásárló számára a követelési igény érvényre juttatásához.

A Graco semmilyen körülmények között nem vállal felelősséget olyan közvetett, előre nem látható, különleges vagy következményes károkért, amelyek a Graco által a továbbiakban szállított berendezésből adódnak, illetve bármilyen általa eladott termék vagy egyéb áru beszereléséből, teljesítményéből vagy használatából ered, akár szerződés megszegése, garancia megszegése, a Graco gondatlansága vagy bármely más okból adódik.

Graco-információk

A Graco termékekre vonatkozó legfrissebb információkért keresse fel a www.graco.com weboldalt.

A szabadalmi információkkal kapcsolatban keresse fel a www.graco.com/patents weboldalt.

RENDELÉS LEADÁSÁHOZ vegye fel a kapcsolatot Graco forgalmazójával vagy hívja az 1-888-541-9788 számot a legközelebbi forgalmazó megkereséséhez.

A DEWALT® és a DEWALT logó a DEWALT Industrial Tool Co. védjegyei és licencvédelem alatt állnak, és licenc alapján történik a használatuk

A gépkönyvben található összes leírt és bemutatott termékleírás a könyv nyomtatásakor érvényben lévő legfrissebb adatokat tartalmazza. A Graco fenntartja a jogot az előzetes értesítés nélküli változtatásra.

Az eredeti használati útmutató fordítása. This manual contains Hungarian. MM 3A9301

Graco székhelye: Minneapolis
Nemzetközi irodák: Belgium, Kína, Japán, Korea

GRACO INC. AND SUBSIDIARIES • P.O. BOX 1441 • MINNEAPOLIS MN 55440-1441 • USA

Copyright 2022, Graco Inc. A Graco minden gyártóhelye ISO 9001 minőségbiztosítási tanúsítvánnyal rendelkezik.

www.graco.com

K átdolgozott kiadás, június 2024