

# Omistajan käsikirja



# QuickShot™

## 3A9307K

FI



### Tärkeitä turvaohjeita

Lue tämän käyttöohjekirjan sekä akun ja laturin kaikki varoitukset sekä ohjeet ennen laitteiston käyttöä. Tutustu laitteiston asianmukaiseen hallintaan ja käyttöön. Säilytä nämä ohjeet.



### Tärkeitä lääketieteellisiä tietoja

Lue pistoolin mukana toimitettava lääketieteellinen varoituskortti. Siinä on lääkärille tarkoitettuja pistosvammojen hoito-ohjeita. Pidä kortti mukanasasi käyttäessäsi laitetta.

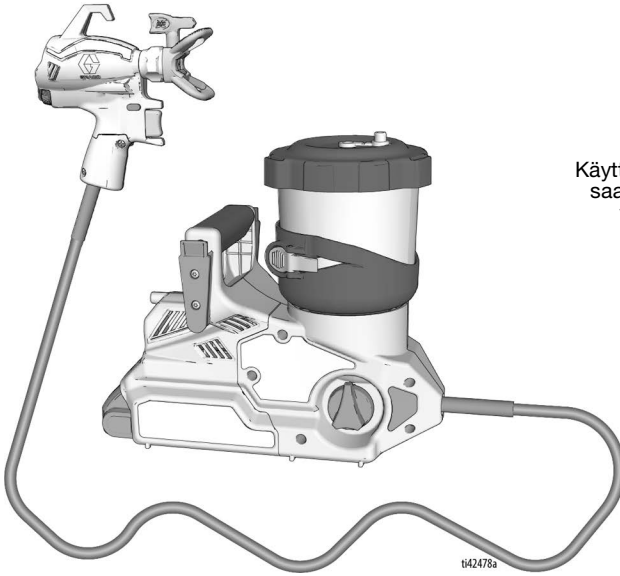

Käyttöoppaan muut kielet  
saatavissa osoitteessa  
[www.graco.com](http://www.graco.com)

ti42478a

**POWERED BY**

**DEWALT**







**Rakennusmaaleille ja -pinnoitteille tarkoitettuihin kannettaviin ruiskusovelluksiin.  
Ei hyväksytty käytettäväksi räjähdysriskissä ympäristöissä tai vaarallisissa  
(luokitelluissa) paikoissa. Vain ammattikäyttöön.**

PROVEN QUALITY. LEADING TECHNOLOGY.

## Sisältö

<b>Mallit</b> .....	<b>3</b>
Muut käyttöoppaat .....	3
<b>Tärkeitä maadoitusta koskevia tietoja</b> .....	<b>4</b>
<b>Varoitukset</b> .....	<b>5</b>
<b>Tunne ruiskusi</b> .....	<b>8</b>
<b>Tunne säätimet</b> .....	<b>9</b>
<b>Maadoitusohjeet</b> .....	<b>10</b>
(Öljypohjaiset ja tulenarat materiaalit) .....	10
Astiat .....	10
<b>Valmistelut</b> .....	<b>11</b>
Ruiskun valmistelu .....	12
Vyön valmistelu .....	13
<b>Käynnistys</b> .....	<b>14</b>
<b>Ruiskutus</b> .....	<b>16</b>
Virtauksen ohjaus .....	16
Suuttimen ja paineen valinta .....	16
Suuttimen suuntaaminen .....	16
Ruiskutustekniikat .....	17
Ruiskutuspistoolin kohdistaminen .....	17
Liipaisun ajoittaminen .....	17
Ruiskutuskuvioiden laatu .....	17
Suuttimen tukosten puhdistaminen .....	18
Suuttimen asennus .....	19
Säiliön täyttäminen .....	20
Tauko ruiskutuksessa .....	22
<b>Puhdistus</b> .....	<b>23</b>
Ruiskun puhdistaminen .....	23
<b>Säilytys</b> .....	<b>27</b>
<b>Suositus</b> .....	<b>28</b>
Puhdistusnesteen yhteensopivuus .....	28
<b>Kierrätys ja hävittäminen</b> .....	<b>29</b>
Tuotteen elinkaaren päätyminen .....	29
<b>Vianetsintä</b> .....	<b>30</b>
<b>Edistynyt vianmääritys</b> .....	<b>34</b>
Roskaa pumpussa tai aseessa .....	34
Kokoonpanon todentaminen .....	37
<b>Vaihto-osat</b> .....	<b>38</b>
Osaluettelo .....	39
<b>Vaihto-osat</b> .....	<b>41</b>
Laajennetut korjausosat .....	41
<b>Tekniset tiedot</b> .....	<b>42</b>
<b>Gracon normaali takuu</b> .....	<b>43</b>

## Mallit

Hyväksynnät	Malli	Ruiskun nimi	Akkulaturin jännite	Suutinsarja	Suuttimen koko
 110474 Standardin CAN/CSA C22 mukainen Nro. 68. Laite vastaa UL 1450	20B473	Ultra QuickShot NA	120 V	FFLPxxx	0,20–0,41 mm (0,008–0,016")
	826308	Ultimate QuickShot NA	120 V		
	20B476	Ultra QuickShot	230 V CEE		
	20B477	Ultra QuickShot Japan	100 V		
	20B478	Ultra QuickShot Korean	230 V		
	20B479	Ultra QuickShot ANZ	230 V		
	20B475	Ultra QuickShot UK	230 V		

Enimmäistyöpaine: 2 000 psi (138 bar, 14 Mpa)

Yhteensopiva seuraavien DEWALT-akkujen kanssa: DCB183 ja DCB203

## Muut käyttöoppaat

Suomenkielinen käyttöopas	Kuvaus
	DeWALT-laturin käyttöopas

## Käyttövideo

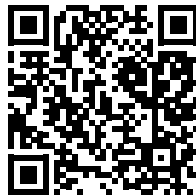

[graco.com/quickshotsupport](http://graco.com/quickshotsupport)



# Tärkeitä maadoitusta koskevia tietoja

## Tärkeitä maadoitusta koskevia tietoja

Seuraavien tietojen tarkoitus auttaa ymmärtämään, milloin ruiskun mukana toimitettua maadoitusjohtoa tulee käyttää.

Lue materiaalin pakkauksen tiedot määrittääksesi, onko materiaali öljypohjaista tai herkästi syttyvää. Pyydä käyttöturvallisuustiedote (KTT) myyjältä. Säiliön etiketissä ja käyttöturvallisuustiedotteessa kerrotaan materiaalin sisällöstä sekä siihen liittyvistä erityisistä varotoimista.

Maalit, pinnoitteet ja puhdistusmateriaalit kuuluvat yleensä johonkin seuraavista **kolmesta perustyyppistä**:

Tarvitaanko maadoitusjohto ja tulppa?	Materiaalityyppi
Ei	<b>VESIPOHJAINEN:</b> Säiliön etiketissä lukee, että materiaali voidaan puhdistaa saippualla ja vedellä.
Kyllä 	<b>ÖLJYPOHJAINEN:</b> Säiliön pakkauksessa mainitaan, että materiaali on TULENARKAA, ja se voidaan puhdistaa lakkabensiinillä tai ei-tulenaralla ohenteella. Käytä öljypohjaisia materiaaleja ulkotiloissa tai hyvin ilmastoiduissa sisätiloissa, jonne virtaa raitista ilmaa. Lue tämän käyttöoppaan turvallisuusmääräykset. Noudata <b>Maadoitusohjeet</b> , sivu 10, käyttäessäsi tämän tyyppistä materiaalia.
Kyllä 	<b>HELPOSTI SYTTYVÄÄ:</b> Tällainen materiaali sisältää helposti syttyviä liuottimia, kuten ksyleeniä, tolueenia, teollisuusbensiiniä, MEK:ta, lakkaohennetta, asetonia, denaturoitua alkoholia ja tärpättiä. Säiliön etiketistä pitää ilmetä, että tällainen materiaali on HELPOSTI SYTTYVÄÄ. Käytä tulenarkoja materiaaleja ulkotiloissa tai hyvin ilmastoiduissa sisätiloissa, jonne virtaa raitista ilmaa. Noudata <b>Maadoitusohjeet</b> , sivu 10, käyttäessäsi tämän tyyppistä materiaalia.

# Varoitukset

Seuraavat varoitukset koskevat laitteen asennusta, käyttöä, maadoitusta, kunnossapitoa ja korjausta. Huutomerkki tarkoittaa yleisluontoista varoitusta ja vaaramerkit tarkoittavat toimenpidekohtaista vaaraa. Lue varoitukset, kun nämä merkit ovat esillä tässä ohjeessa tai varoituskilvissä. Tästä osasta puuttuvat tuotekohtaiset vaara- ja varoitusmerkit saattavat esiintyä tarvittaessa muualla tässä käyttöohjekirjassa.

## VAROITUS



### TULIPALON JA RÄJÄHDYKSEN VAARA

Syttyvät höyryt, kuten liuotin- ja maalihöyryt, voivat syttyä tai räjähtää työskentelyalueella. Estä tulipalo ja räjähdys seuraavasti:

- Älä ruiskuta syttyviä tai tulenarkoja materiaaleja lähellä avotulta tai savukkeita, moottoreita, sähkölaitteita tai muita tulenlähteitä.
- Älä käytä halogenoitua hiilivetyä sisältävää maalia tai liuotinta.
- Varmista ruiskutusalueen ilmanvaihto. Huolehdi, että raikasta ilmaa on koko työskentelyalueella.
- Ruisku aiheuttaa kipinöitä. Pidä pumppu hyvin ilmastoidussa tilassa ruiskutuksen, huuhtelun, puhdistuksen ja huollon aikana. Älä ruiskuta pumppukokoonpanoa.
- Älä tupakoi ruiskutusalueella tai ruiskuta paikoissa, joissa esiintyy kipinöitä tai avotulta.
- Älä käytä valokytкимиä, moottoreita tai muita kipinöitä synnyttäviä tuotteita ruiskutusalueilla.
- Pidä alue puhtaana ja vapaana maali- tai liuotinsäiliöistä, räteistä tai muista syttyvistä materiaaleista.
- Tutustu ruiskutettavien maalien ja liuottimien sisältöä koskeviin tietoihin. Lue kaikki maalien ja liuottimien käyttöturvallisuustiedotteet (KTT) ja pakkausmerkinnät. Noudata maalin ja liuottimen valmistajan turvallisuusohjeita.
- Pidä toimiva sammutin valmiina työskentelyalueella.

### Öljypohjaiset ja tulenarat materiaalit

Laitteen läpi virtaava maali tai liuotin voi aiheuttaa staattista sähköä.

Staattinen sähkö aiheuttaa tulipalon tai räjähdysvaaran maalien tai liuottimien höyryjen lähellä. Estä tulipalo tai räjähdys käytettäessä öljypohjaisia tai tulenarkoja materiaaleja:

- Kytke maadoitusjohto ja pistoke sähköiseen maahan.
- Jos laitetta käytettäessä syntyy kipinöitä tai tuntuu staattinen varaus, lopeta laitteen käyttö välittömästi. Älä käytä ruiskua, ennen kuin ongelma on tunnistettu ja korjattu.
- Ruiskutusjärjestelmän kaikkien osien, mukaan lukien pumppu, letkut, ruiskutuspistooli ja ruiskutusalueella ja sen ympärillä sijaitsevat osat, tulee olla asianmukaisesti maadoitetut staattista purkautumista ja kipinöintiä vastaan. Käytä Gracon sähköä johtavia tai maadoitettuja korkeapaineisten, ilmattomien maaliruiskujen letkuja. Noudata **Maadoitusohjeet**, sivu 10.
- Varmista, että kaikki säiliöt ja keräysjärjestelmät on maadoitettu staattista sähköpurkausta vastaan. Älä käytä astioissa astiasuojia, elleivät ne ole antistaattisia tai johtavia.

## VAROITUS



### NESTEEN TUNKEUTUMISVAARA

Korkeapaineruisku läpäisee ihon, jolloin myrkylliset aineet voivat aiheuttaa vakavia vammoja, jotka voivat johtaa amputointiin. Jos näin tapahtuu, **hakeudu välittömästi lääkärin hoitoon.**



- Älä suuntaa pistoolia tai suihkuta ihmisiä tai eläimiä kohti.
- Pidä kädet ja muut kehon osat pois poistoyksiköstä. Älä esimerkiksi yritä lopettaa vuotoja millään kehon osalla.
- Käytä aina ruiskutussuuttimen suojusta. Älä ruiskuta ilman, että suuttimen suojus on paikoillaan.
- Käytä vain Gracon ruiskutussuuttimia.
- Ole varovainen puhdistaessasi ja vaihtaessasi suuttimia. Mikäli suutin tukkeutuu ruiskutettaessa, noudata **paineenpoistotoimia** laitteen sammuttamisessa ja paineen poistamisessa, ennen kuin irrotat suuttimen puhdistamista varten.
- Laite ylläpitää painetta virran sammuttamisen jälkeen. Älä jätä laitetta jännitteisenä tai paineisena ilman valvontaa. Noudata **paineenpoistomenettelyä**, kun laite jätetään ilman valvontaa tai käyttö lopetetaan sekä ennen huoltoa, puhdistusta tai osien irrottamista.
- Tarkista letkut ja osat vaurioiden varalta. Vaihda kaikki vaurioituneet letkut ja osat.
- Tämä järjestelmä pystyy tuottamaan 2 000 psi:n (138 barin, 13,8 MPa:n) paineen. Käytä Gracon osia ja varusteita, jotka on normitettu vähintään 2 000 psi:n (138 barin, 13,8 MPa:n) paineelle.
- Lukitse liipaisinlukko aina, kun et käytä ruiskua. Varmista, että liipaisinlukko toimii oikein.
- Varmista, että kaikki liitännät ovat kunnossa ennen laitteen käyttöä.
- Opettele, miten laite sammutetaan ja paine poistetaan nopeasti. Tutustu huolellisesti hallintalaitteisiin.







### LAITTEIDEN VÄÄRINKÄYTÖN VAARA

Väärinkäyttö voi aiheuttaa kuoleman tai vakavan vamman.



- Käytä aina maalatessasi asianmukaisia käsineitä, suojalaseja ja hengityssuojaimia tai maskia.
- Älä työskentele tai ruiskuta lasten lähellä. Pidä lapset aina poissa laitteen lähetyviltä.
- Älä kurottele tai seiso epävakaa alustalla. Seiso tukevasti ja pidä tasapaino koko ajan.
- Pysy valppaana ja katso, mitä olet tekemässä.
- Älä käytä laitetta väsyneenä tai huumaavien aineiden tai alkoholin vaikutuksen alaisena.
- Älä kierrä tai taivuta letkuja.
- Älä altista letkua lämpötiloille tai paineille, jotka ylittävät Gracon mainitsemat arvot.
- Älä käytä letkua laitteiston nostamiseen tai vetämiseen.
- Älä muunna laitetta millään tavalla. Kaikenlaiset muutokset voivat mitätöidä viranomaisten hyväksynnät ja vaarantaa turvallisuutta.
- Varmista, että kaikki laitteet on mitoitettu ja hyväksytty ympäristöön, jossa niitä käytetään.

## VAROITUS

	<p><b>PAINEISTETTUIJEN ALUMIINIOSIEN AIHEUTTAMAT VAARAT</b></p> <p>Paineistetuille alumiinilaitteille sopimattomat nesteet voivat aiheuttaa vakavia kemiallisia reaktioita ja laitteen vaurioitumisen. Näiden varoitusten laiminlyönti voi johtaa kuolemaan, vakavaan vammaan tai omaisuusvahinkoon.</p> <ul style="list-style-type: none"> <li>• Älä käytä 1,1,1-trikloorietaania, metyylikloridia, muita halogenoituja hiilivetyliuottimia tai niitä sisältäviä nesteitä.</li> <li>• Älä käytä klooripitoista valkaisuainetta.</li> <li>• Monet muut nesteet voivat sisältää kemikaaleja, jotka saattavat reagoida alumiinin kanssa. Selvitä yhteensopivuus materiaalin toimittajalta.</li> </ul>
 	<p><b>AKUN JA LATORIN YHTEENSOPIVUUSVAARA</b></p> <ul style="list-style-type: none"> <li>• Käytä vain DEWALTIN 18V:n tai 20V:n akkuja ja akkulatureita tässä työkalussa.</li> <li>• LUE KAIKKI tämän työkalun mukana toimitetut tässä työkalussa käytettävien DEWALTin akkuja ja akkulatureita koskevat varoitukset.</li> <li>• Älä pese tai ruiskuta akkua.</li> <li>• Älä puhdista akkua millään muulla kuin veteen kostutetulla liinalla.</li> </ul>
	<p><b>MYRKYLLISEN NESTEEN TAI HÖYRYJEN VAARA</b></p> <p>Myrkylliset nesteet tai höyryt voivat aiheuttaa vaarallisen tapaturman tai hengenvaaran jos niitä roiskuu silmiin tai iholle, sisään hengitettynä tai nieltynä.</p> <ul style="list-style-type: none"> <li>• Lue läpi käyttöturvallisuustiedote (KTT), jotta tiedät käyttämiisi nesteisiin liittyvät erityiset vaarat.</li> <li>• Säilytä vaarallista nestettä hyväksytyissä astioissa. Hävitä vaarallinen neste sovellettavien ohjeiden mukaisesti.</li> </ul>
	<p><b>HENKILÖKOHTAISET SUOJARUSTEET</b></p> <p>Käytä työskentelyalueella sopivia suojarusteita, jotka auttavat estämään vamman, mukaan lukien silmävamman, kuulon menetyksen, myrkyllisten höyryjen hengittämisen ja palovammat. Suojarusteita ovat muun muassa seuraavat:</p> <ul style="list-style-type: none"> <li>• Suojalasit ja kuulosuojaimet</li> <li>• Neste- ja liuosvalmistajan suosittelemat hengityssuojaimet, suojavaatteet ja -käsineet.</li> </ul>

# Tunne ruiskusi

## Tunne ruiskusi

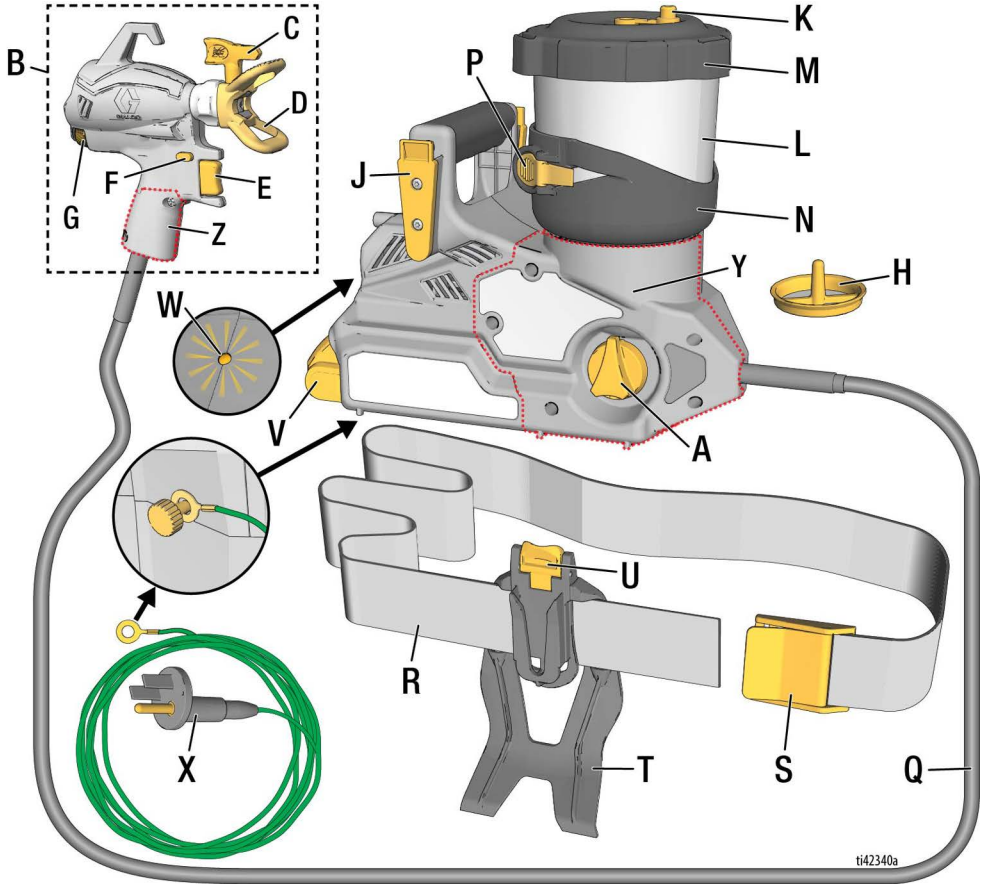

ti42340a

A	Esitäyttönuppi
B	Ruiskupistooli
C	Ruiskutussuutin (sis. 2 kpl)
D	Suuttimen suojus
E	Liipaisin
F	Liipasinlukko
G	Virtauksen ohjaus
H	Pumpun suodatin (sis. 2 kpl)
J	Vyöpidike (ruiskussa)
K	Varastointitulppa (sis. 2 kpl)
L	Säiliö
M	Säiliön kansi

N	Säiliön kiinnitystuki
P	Säiliön vapautusvipu
Q	Letku
R	Vyö
S	Vyön solki
T	Vyökotelo
U	Kotelon vapautussalpa
V	Akku
W	Vianmääritysvalo
X	Maadoitusjohto ja pistoke
Y	ProConnect-huoltoluukku, ruisk
Z	ProConnect-huoltoluukku, pistooli

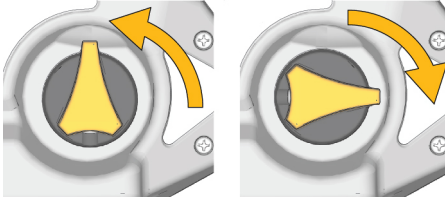
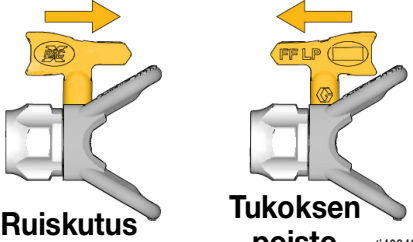
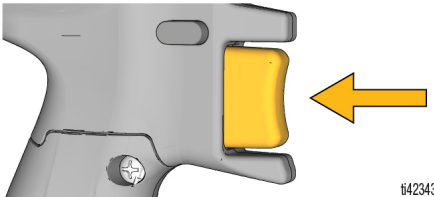
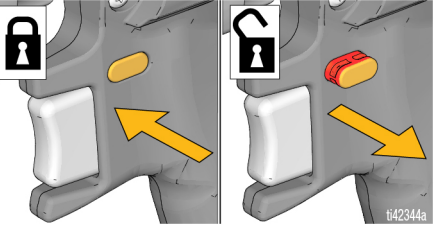
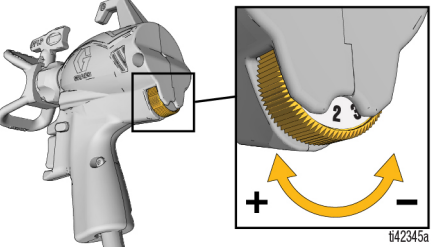

## Tunne säätimet

 <p><b>Esitäyttö</b> <b>Ruiskutus</b> <small>ti42341a</small></p>	<p><b>Esitäyttönappi</b>          Esitäyttönappi ohjaa nesteen joko säiliöön tai ruiskutussuuttimeen. Esitäyön aikana sitä käytetään ilman poistamiseen pumpusta. Ruisku ei ruiskuta, jos pumpussa on ilmaa.</p> <p>Käännä esitäyttönappi ESITÄYTTÖ-asentoon, kun esitäytät ruiskua tai poistat painetta järjestelmästä.</p> <p>Käännä esitäyttönappi eteenpäin RUISKUTUS-asentoon nesteen ruiskuttamista varten.</p>
 <p><b>Ruiskutus</b> <b>Tukoksen poisto</b> <small>ti42342a</small></p>	<p><b>Suutin</b>          Ruiskutus-suutin on ilmattoman ruiskutustekniikan tärkein tekijä. Korkealla paineella, ruiskutus-suuttimen erittäin pienen reiän kautta ruiskutettu maali tulee ulos suihkuna.</p> <p>Ruiskutus-suutin voidaan kääntää ympäri ja nopeasti puhdistaa tukkeutumat.</p>
 <p><small>ti42343a</small></p>	<p><b>Liipaisin</b>          Liipaisin ohjaa ruiskun toimintaa.</p>
 <p><small>ti42344a</small></p>	<p><b>Liipaisinlukko</b>          Lukittuna liipaisinlukko estää pistoolilla ruiskuttamisen ja avattuna sallii sen.</p> <p>Lukitussa liipaisinlukossa ei näy punaista. Lukitse aina liipaisimen lukko, kun et käytä ruiskua.</p>
 <p><small>ti42345a</small></p>	<p><b>Virtauksen ohjaus</b>          Virtauksen ohjaus mahdollistaa ruiskutuksen hidastamisen tai nopeuttamisen.</p>

## Maadoitusohjeet

(Öljypohjaiset ja tulenarat materiaalit)



Tämän laitteen täytyy olla maadoitettu, jotta voidaan vähentää staattisen kipinöinnin vaaraa. Staattinen kipinöinti voi aiheuttaa syttyviä tai räjähtäviä höyryjä. Hyvä maadoitus antaa sähkövirralle poistumistien.

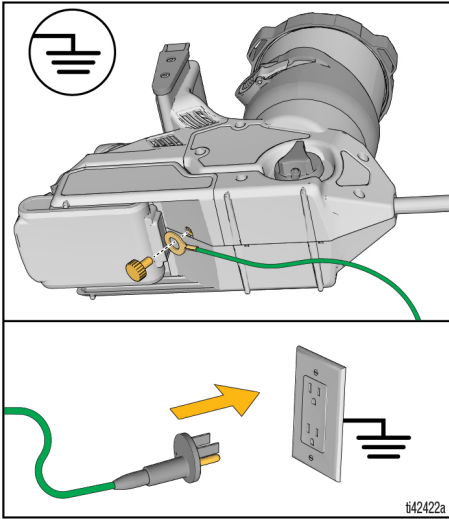

Ruiskussa on maadoitusjohto ja pistoke. Pistokkeen täytyy olla liitettyä asianmukaisesti maadoitettuun pistorasiaan, kun ruiskutetaan tai huuhdellaan öljypohjaisia ja tulenarkoja materiaaleja, katso **Tärkeitä maadoitusta koskevia tietoja**, sivu 4. Siirrä ruisku pois ruiskutusalueelta, kun liität maadoitusjohtoa ja pistoketta.

Jos maadoitusjohto ei ole tarpeeksi pitkä ulottuakseen maadoitettuun pistorasiaan, voidaan apuna käyttää kolminapaista maadoitettua jatkojohtoa.

## Astiat

**Öljypohjaiset ja tulenarat nesteet:** noudata paikallisia määräyksiä ja ohjeita. Käytä ainoastaan sähköä johtavia metalliastioita, jotka asetetaan maadoitetulle alustalle, kuten betonille.

Älä aseta astiaa eristävälle alustalle, kuten paperin tai pahvin päälle, koska silloin maadoitus katkeaa.

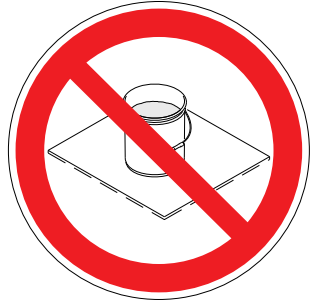

**Maadoita aina metalliastia:** kytke maadoitusjohto astiaan. Kiinnitä toinen pää astiaan ja toinen pää sähköiseen maahan, kuten vesiputkeen.

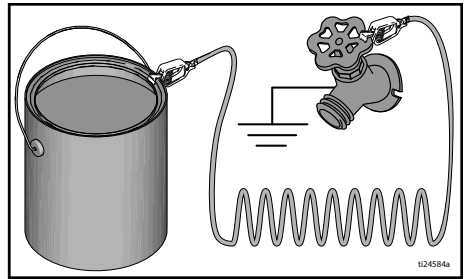

# Valmistelut

## Paineenpoistotoimet



Noudata Paineenpoistotoimia aina, kun näet tämän symbolin.



Tämä laite pysyy paineistettuna, kunnes paine poistetaan käsin. Estä vakava vammautuminen, jonka paineistettu neste voi aiheuttaa, kuten nesteen tunkeutuminen tai roiskuminen, ja noudata paineenpoistotoimia, kun lopetat ruiskutuksen ja ennen laitteen puhdistusta, tarkastusta, kuljetusta tai huoltoa.

1. Käännä esitäyttönuppi ylös ESITÄYTTÖ-asentoon, jotta voit poistaa paineen järjestelmästä.

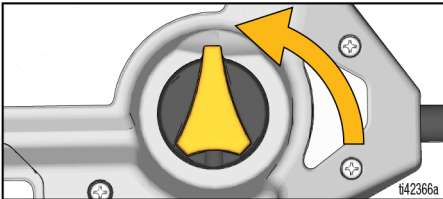

2. Pidä suuttimen metallisuojausken mutteria tiiviisti maadoitettua metalliastiaa vasten. Osoita pistoolilla astiaan, avaa liipaisinlukko ja paina pistoolin liipaisinta poistaaksesi paineen.

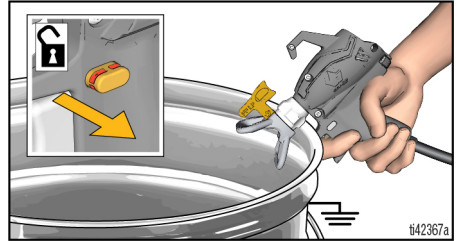

**HUOMAUTUS:** Jätä esitäyttönuppi ESITÄYTTÖ-asentoon, kunnes olet valmis ruiskuttamaan.

## Ruiskun valmistelu



Syttyvät höyryt, kuten liuotin- ja maalihöyryt, voivat syttyä tai räjähtää työskentelyalueella.

Noudata **Maadoitusohjeet**, sivu 10.

Älä ruiskuta syttyviä tai palavia nesteitä suljetussa tilassa. Kun ruiskutat syttyviä tai palavia materiaaleja,

- siirrä koko ruisku hyvin tuulettuvaan tilaan ja erilleen syttyvistä tai tulenaroista materiaaleista, kuten maaleista ja liuottimista
- pidä materiaalisäiliöiden kannet kiinni säiliön täyttöjen välillä.

Jos ruiskutetaan **öljypohjaisia tai tulenarkoja** materiaaleja, katso **Puhdistusnesteen yhteensopivuus**, sivu 28, ja noudata **Maadoitusohjeet**, sivu 10.

**HUOMAUTUS:** On suositeltavaa esisuodattaa maali ennen sen täyttämistä säiliöön.

1. Lukitse liipaisinlukko. Käännä esitäyttö-nuppi ylös ESITÄYTTÖ-asentoon.
2. Poista kansi säiliöstä.

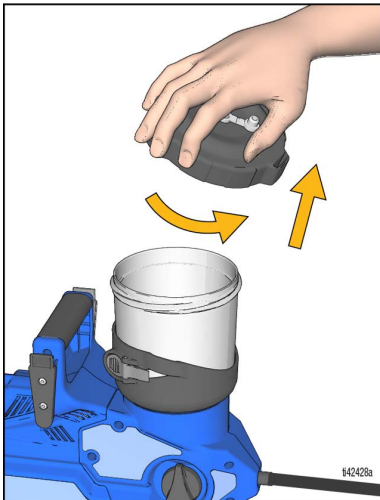

3. Varmista, että säiliön pohjalle pumpun sisääntuloaukkoon on asennettu puhdas suodatin. Käytä mustaa suodatinta maaleille ja sinistä suodatinta petseille ja ohuille materiaaleille.

**HUOMAUTUS:** Jos pumpun suodatin on likainen tai tukossa, ruiskun toiminta heikkenee tai esitäyttö häviää.

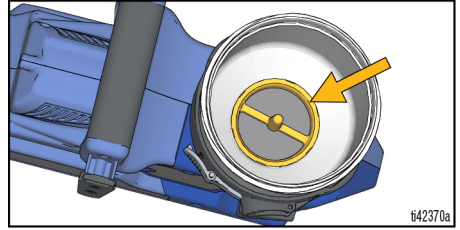

4. Täytä säiliö maalilla ja aseta kasi paikalleen.

**HUOMAUTUS:** ÄLÄ ravista materiaaleja, joita käytetään tämän ruiskun kanssa. Jotkut viimeistelyssä käytettävät lakat ja lasitteet imevät ilmaa itseensä ravistettaessa, mikä voi vaikuttaa ruiskun toimintaan. Sekoita materiaalia tai tarkista valmistajan suositus ruiskutettavan materiaalin osalta.

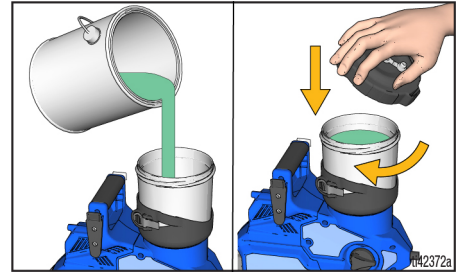

**HUOMAUTUS:** Varastointitulpan käyttäminen säiliön kannessa on vapaavalintaista. Varastointitulpan täytyy olla auki ruiskutuksen aikana, jotta ei muodostu ilmalukkoa eikä esitäyttö häviä.

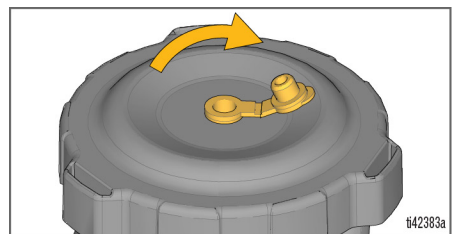

## Vyön valmistelu

1. Asenna kotelo vyöhön käyttäjän mieltymyksen mukaisesti (vasemmalle, oikealle tai taakse).

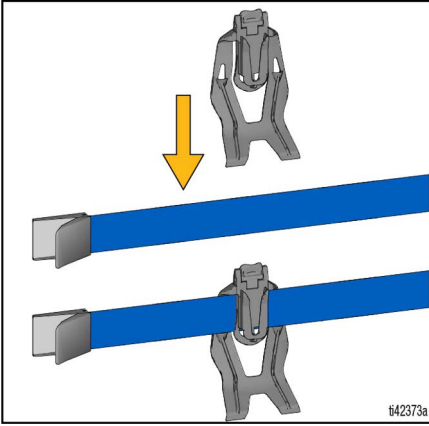

ti42373a

2. Kiinnitä vyö vyötärölle ja kiristä. Sulje vyön solki.

**HUOMAUTUS:** On suositeltavaa kiristää hihna melko tiukasti, jotta ruisku pysyy tukevasti paikoillaan käytön aikana.

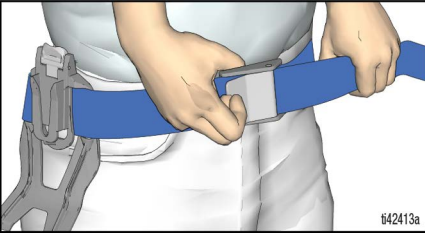

ti42413a

3. Kiinnitä ruisku vyökoteloon käyttäjän haluamaan suuntaan (letku eteen- tai taaksepäin).

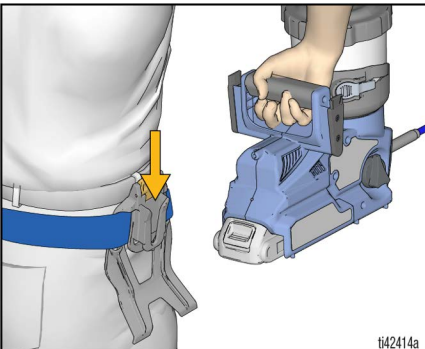

ti42414a

4. Ruiskutuspistooli kiinnittyy ruiskun ulkopuolelle kuvan mukaisesti jättäen kädet vapaiksi.

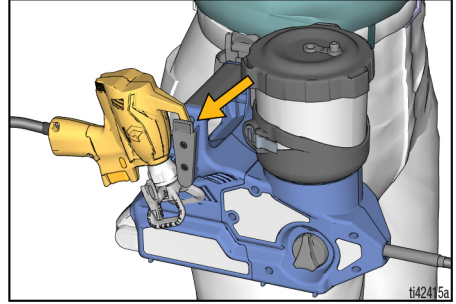

ti42415a

5. Ruisku poistetaan vyöstä painamalla kotelon vapautussalppaa ja vetämällä ruiskua ylöspäin.

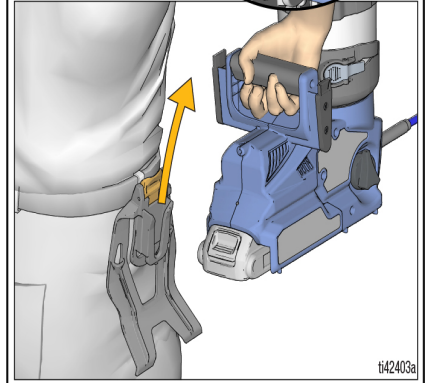
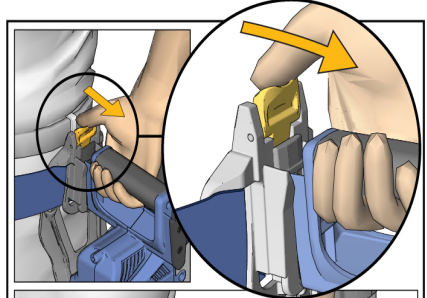

ti42403a

**HUOMAUTUS:** Liika hihna voidaan lyhentää halutun pituiseksi saksilla.

### HUOMAUTUS

Älä koskaan vedä ruiskua letkusta. Vetäminen saattaa irrottaa tai vahingoittaa johtojen liitäntöjä ruiskussa tai ruiskutuspistoolissa.

## Käynnistys

**Aloita työskentely aina käyttämällä täyteen ladattua akkua. Älä roiski vettä tai liuottimia akun tai laturin päälle tai upota niitä veteen tai liuottimeen. Katso ruiskun mukana toimitetut akun ja laturin tiedot.**



Vaihda ja lataa akku hyvin tuulettuvassa tilassa ja erillään syttyvistä tai tulenaroista materiaaleista, kuten maaleista ja liuottimista.

1. Vapauta liipaisinlukko ja varmista, että esitäyttö-nappi on ESITÄYTTÖ-asennossa.

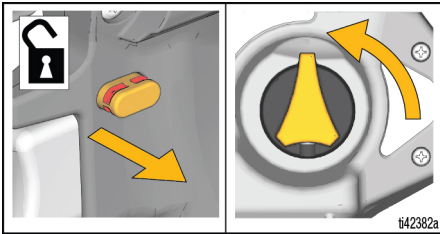

2. Käännä suutin TUKOSTEN POISTO -asentoon.

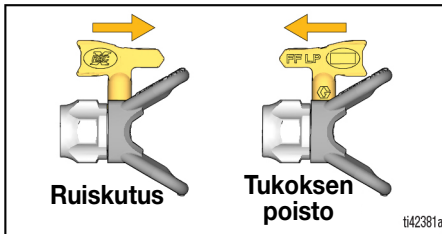

3. Asenna täyteen ladattu akku ruiskuun.

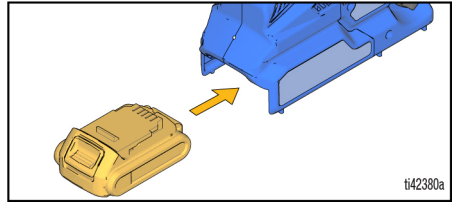

4. Varmista, että varastointitulppa on AUKI.

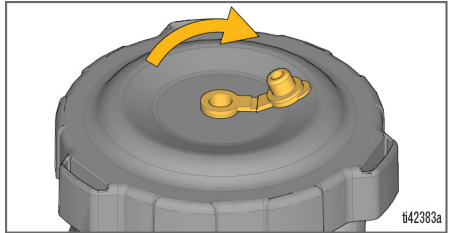

5. Suorita pumpun esitäyttö kohdistamalla ruiskutuspistooli jäteastiaan ja painamalla liipaisinta 10 s ajan. Tämä poistaa ilman pumpusta.

**HUOMAUTUS:** Sähkökäyttöinen ruiskutuspistooli on aina auki, kun liipaisinta painetaan, joten pieni määrä nestettä saattaa ruiskuta ulos esitäyön aikana.

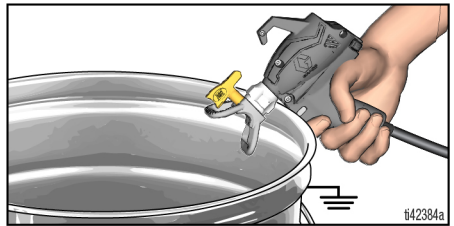

6. Käännä esitäyttönappi eteenpäin RUISKUTUS-asentoon.

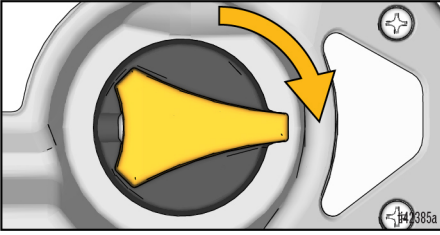

7. Suorita letkun ja ruiskutuspistoolin esitäyttö kohdistamalla ruiskutuspistooli jäteastiaan ja painamalla liipaisinta 10 s ajan tai kunnes maali virtaa tasaisesti. Tämä poistaa ilman (ja varastointinesteen) letkusta ja pistoolista.

**HUOMAUTUS:** Jos ruisku ei ruiskuta 10 sekunnin kuluttua, LOPETA ja toista KÄYNNISTYS, jotta pumppu ei vaurioituisi.

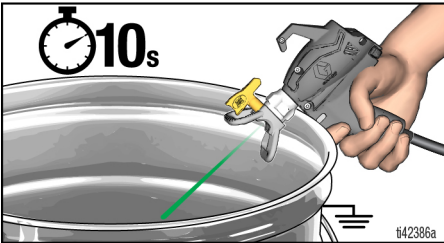

8. Käännä suutin eteen RUISKUTUS-asentoon.

**Olet nyt valmis aloittamaan ruiskuttamisen!**

## Ruiskutus



Varaa hetki aikaa ennen ruiskuttamista näiden yksinkertaisten vinkkien läpi käymiseen varmistaaksesi, että ruiskutusprojektisi onnistuu.

**HUOMAUTUS:** Varmista ruiskun kunnollinen toiminta käyttämällä ruiskutuspistoolissa vain Gracon FFLP-sarjan suuttimia.

Ruiskuttaessasi materiaalia, noudata th **öljypohjaisia tai tulenarkoja** materiaalejan noudata **Maadoitusohjeet**, sivu 10.

## Virtauksen ohjaus

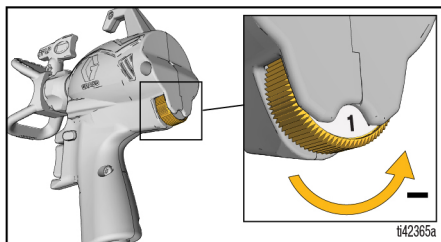

Virtauksen ohjauksen avulla voit säätää painetta tarkasti. Voit vähentää ruiskutussumua aloittamalla ruiskutuksen aina matalimmalla mahdollisella nopeudella ja lisäämällä nopeutta, kunnes se vastaa hyväksyttävän ruiskutuskuvion vaatimaa vähimmäisnopeutta.

## Suuttimen ja paineen valinta

Alla olevassa taulukossa on yleisiä suosituksia ruiskutuskärkien koosta ja virtauksensäätöasetuksista materiaaleille. Katso valmistajan suositukset maalin (materiaalin) astiasta.

	Materiaalit					
	Sisustuspepsit / sisä- ja ulkopeitemaalit	Kiiltävät ulkopepsit	Emali-maalit	Pohja-maalit	Sisätilojen lateksi-maalit	Ulkotilojen lateksi-maalit
<b>Virtauksen ohjaus</b>	<b>1-4</b>	<b>4-8</b>	<b>4-10</b>	<b>6-10</b>	<b>6-10</b>	<b>6-10</b>
Suuttimen reiän koko						
0,20 mm (0,008")	✓	✓	✓			
0,25 mm (0,010")	✓	✓	✓			
0,30 mm (0,012")	✓	✓	✓			
0,36 mm (0,014")		✓	✓	✓	✓	✓
0,41 mm (0,016")			✓	✓	✓	✓

## Suuttimen suuntaaminen



Välttääksesi vakavat tapaturmat, kuten nesteen tunkeutumisen ihoon, älä laita käyttäsi suuttimen tai suuttimen suojuksen eteen.

1. Lukitse liipaisinlukko.

2. Säädä suuttimen suojuksen haluamaasi pysty- tai vaakasuuntaiseen ruiskutusasetukseen.

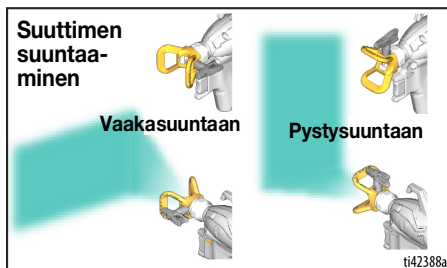



## Ruiskutustekniikat

Käytä jätepahvipalaa näiden perustekniikoiden harjoitteluun, ennen kuin alat ruiskuttaa pintoja.

- Pidä ruiskua 30 cm:n (12") päässä pinnasta ja tähtää suoraan pintaan. Ruiskutuspistoolin kallistaminen ruiskutuskulman suuntaamiseksi aiheuttaa epätasaisen lopputuloksen.
- Taivuta rannetta pitääksesi ruiskutuspistoolin kohdistettuna suoraan. Ruiskutuspistoolin heiluttaminen ruiskutuskulman suuntaamiseksi johtaa epätasaiseen lopputulokseen.

**HUOMAUTUS:** Ruiskutuspistoolin liikuttamisnopeus vaikuttaa ruiskutuksen levittymiseen. Jos materiaalia tulee epätasaisesti, liikutat liian nopeasti. Jos materiaali valuu, liikutat liian hitaasti. Katso **Vianetsintä**, sivu 30.

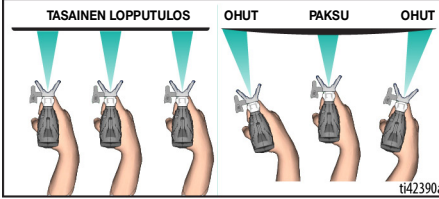
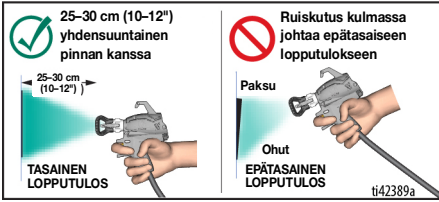

## Ruiskutuspistoolin kohdistaminen

Tähtää ruiskutuspistooli edellisen vedon alareunaan peittämällä siitä 50 %.

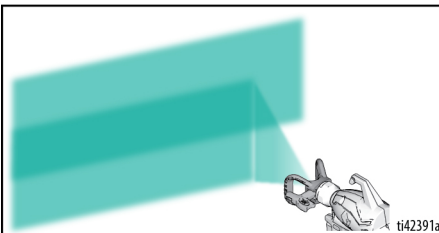

## Liipaisun ajoittaminen

Paina liipaisinta aloitettua vedon. Vapauta liipaisin ennen vedon loppua. Ruiskutuspistooliin tulee olla liikkeessä, kun liipaisinta painetaan ja se vapautetaan.

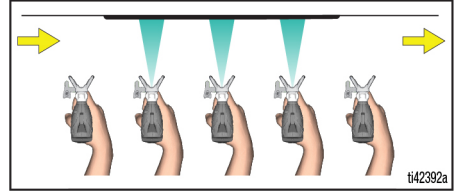

## Ruiskutuskuvion laatu

Hyvä ruiskutuskuvio levittyy tasaisesti kun se osuu pintaan.

- Suihkun pitäisi hajota (levitä tasaisesti, ei aukkoja reunoilla).

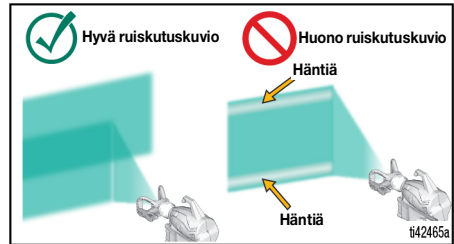

Mikäli häntiä esiintyy korkeimmalla ruiskutuspainella:

- Suutin voi olla kulunut. Katso **Suuttimen ja paineen valinta**, sivu 16.
- Saatat tarvita pienempikokoisen suuttimen.
- Materiaalia on ehkä ohennettava. Noudata valmistajan suosituksia.

## Suuttimen tukosten puhdistaminen



Välttääksesi vakavat tapaturmat, kuten nesteen tunkeutumisen ihoon, älä laita kättäsi suuttimen tai suuttimen suojuksen eteen.

1. Vapauta liipaisin. Lukitse liipaisinlukko. Kierrä suutin TUKOSTEN POISTO-asentoon. Vapauta liipaisinlukko. Selvitä tukos painamalla liipaisinta pistooli kohdistettuna jäteastiaan.

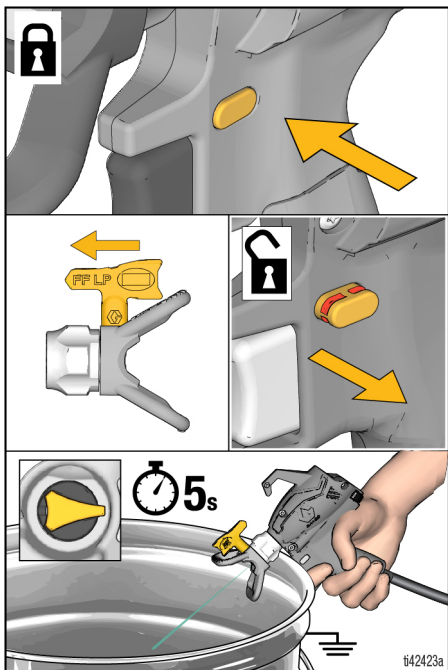

2. Lukitse liipaisinlukko. Palauta suutin RUISKUTUS-asentoon. Vapauta liipaisinlukko ja jatka ruiskuttamista.

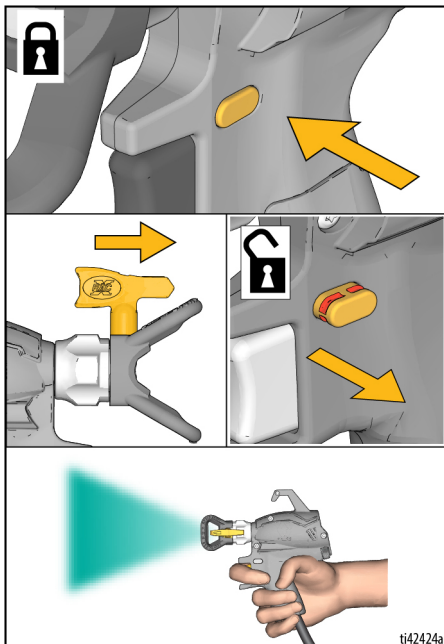

**HUOMAUTUS:** Jos suutin on edelleen tukossa, toista vaiheet 1 ja 2 virtauksen ohjaus asetettuna asentoon 10. Jos se on vieläkin tukossa, suutin täytyy ehkä vaihtaa.

## Suuttimen asennus



Välttääksesi vakavat tapaturmat, kuten nesteen tunkeutumisen ihoon, älä laita kättäsi suuttimen eteen, kun asennat tai irrotat suutinta tai suuttimen suojusta.

**HUOMAUTUS:** Varmista ruiskun kunnollinen toiminta käyttämällä ruiskutuspistoolissa vain Gracon FFLP-sarjan suuttimia.

1. Suorita **Paineenpoistotoimet**, sivu 11.
2. Irrota akku ruiskusta.
3. Käytä suutinta (A) ja aseta OneSeal™ (B) suuttimen suojuksen (C).

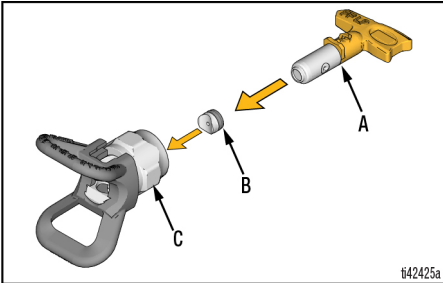

4. Aseta suutin suojuksen.

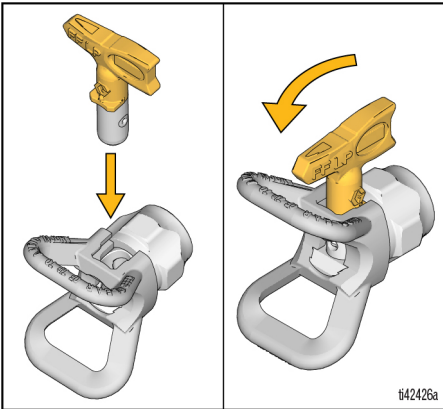

5. Kierrä suutin pistooliin ja kiristä tiukasti käsin.

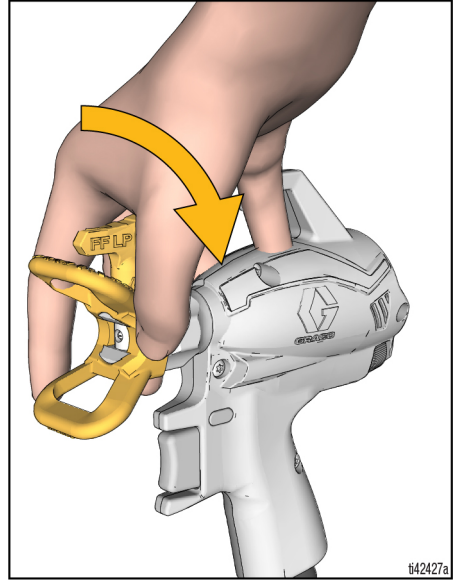

**HUOMAUTUS:** Ruiskutuspistoolissa on sisäänrakennettu liuotinttiiviste pistoolin päässä (keltainen). Se mahdollistaa vakiomallisen OneSeal™-tiivisteen (B) käytön kaikissa materiaalisovelluksissa.

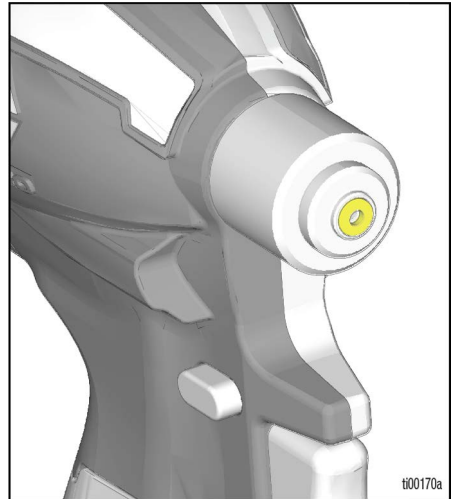

## Säiliön täyttäminen

				
<p>Syttyvät höyryt, kuten liuotin- ja maalihöyryt, voivat syttyä tai räjähtää työskentelyalueella.</p> <p>Noudata <b>Maadoitusohjeet</b>, sivu 10.</p> <p>Älä ruiskuta syttyviä tai palavia nesteitä suljetussa tilassa. Kun ruiskutat syttyviä tai palavia materiaaleja,</p> <ul style="list-style-type: none"><li>• siirrä koko ruisku hyvin tuulettuvaan tilaan ja erilleen syttyivistä tai tulenaroista materiaaleista, kuten maaleista ja liuottimista</li><li>• pidä materiaalisäiliöiden kannet kiinni säiliön täyttöjen välillä.</li></ul>				

Säiliö voidaan täyttää, kun ruisku on kiinnitetty vyöhön tai se on irrotettu vyöstä ja asetettu tasaiselle alustalle.

1. Lukitse liipaisinlukko. Käännä esitäyttö-nuppi ylös ESITÄYTTÖ-asentoon, jotta voit poistaa paineen järjestelmästä.

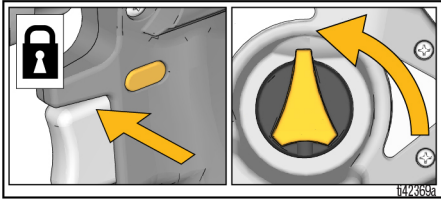

2. Poista halutessasi ruisku vyöstä painamalla kotelon vapautussalppaa ja vetämällä ruiskua ylöspäin.

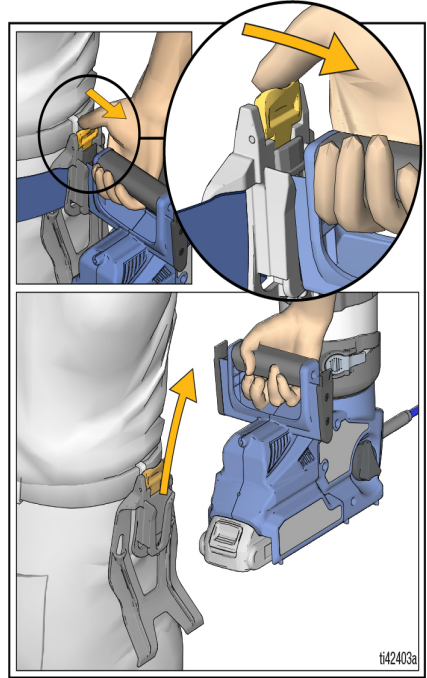

3. Poista kansi säiliöstä.

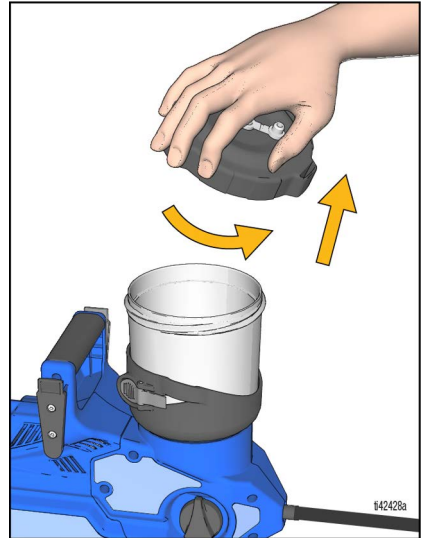

**HUOMAUTUS:** Säiliön kansi kiinnittyy ruiskuun säiliön täytön ajaksi.

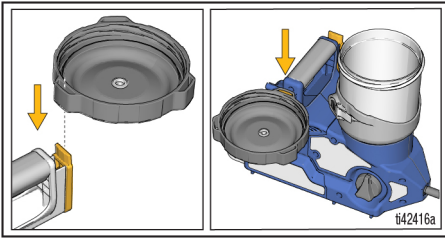

4. Irrota pumpun suodatin ja puhdista lika suodatintien sihdistä.

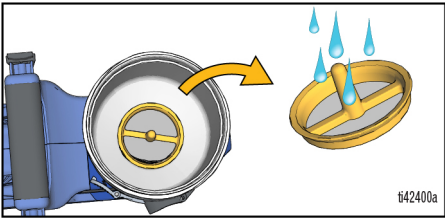

**HUOMAUTUS:** Suodatintien poistaminen tapahtuu helpoimmin vetämällä suodatintolppaa (1) suodatintien ripaa (2) kohti.

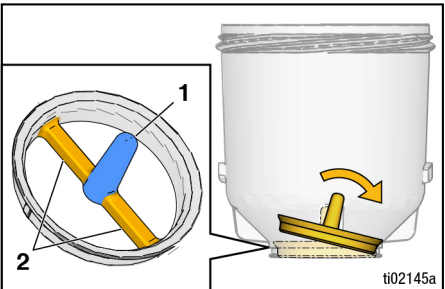

5. Asenna pumpun suodatin takaisin säiliön pohjalle.

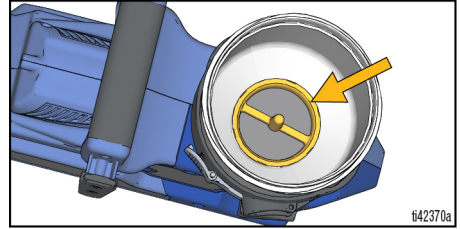

6. Täytä säiliö maalilla ja aseta kansi paikalleen.

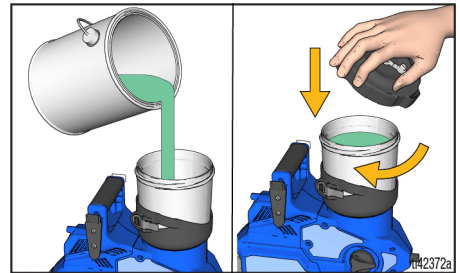

7. Jatka sitten noudattamalla ohjeita kohdasta **Käynnistys**, sivu 14.

## Tauko ruiskutuksessa

Maali kuivuu nopeasti ja tukkii ruiskun. Noudata näitä vaiheita aina, kun keskeytät ruiskuttamisen vähintään 5 minuutiksi tai enintään 2 tunniksi.

1. Lukitse liipaisinlukko ja irrota akku ruiskusta.
2. Käännä esitäyttönuppi ylös ESITÄYTTÖ-asentoon, jotta voit poistaa paineen järjestelmästä.
3. Käännä suutinta 90 astetta, jotta suuttimen aukko ei pääse kuivumaan.

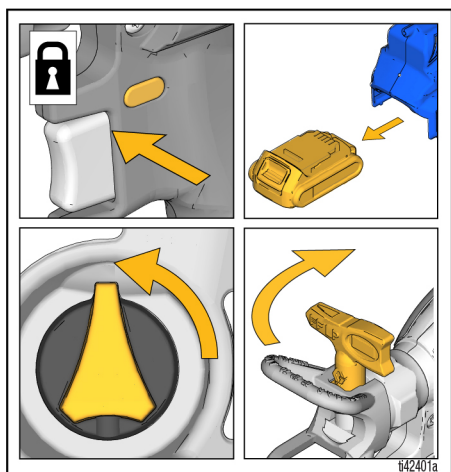

4. Sulje säiliön kannen varastointitulppa, jotta materiaali säilössä ei pääse kuivumaan.

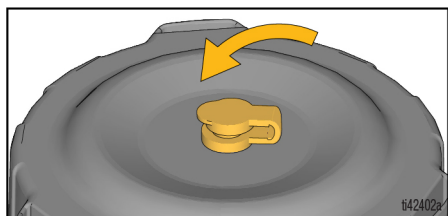

## Puhdistus

### HUOMAUTUS

Jos ruiskua ei puhdisteta kunnolla jokaisen käyttökerran jälkeen, materiaalit kovettuvat ja vahingoittavat ruiskua eikä takuu ole enää voimassa. Älä säilytä ruiskussa muita liuottimia kuin mineraalitärpättä. Huuhtele aina ennen varastointia Gracon Pump Armor -suoja-aineella.

Jotta voidaan välttää tulenarkoja tai öljypohjaisia materiaaleja ruiskutettaessa mahdollisesti aiheutuvat vakavat vammat, toimi seuraavasti:

- Puhdista laite hyvin tuuletetussa tilassa. Huolehdi, että raikasta ilmaa on koko työskentelyalueella.
- Kun huuhdot liuottimia, maadoita aina ruisku ja jäteastia.

Kun käytetään öljypohjaisia ja tulenarkoja materiaaleja, katso lisätietoja kohdista **Puhdistusnesteen yhteensopivuus**, sivu 28, ja **Maadoitusohjeet**, sivu 10.

## Ruiskun puhdistaminen



Älä upota pistoolia liuottimeen, jotta vältät vakavia loukkaantumisia paineistetusta nesteestä, kuten ihoon pistämisestä tai nesteen roiskumisesta. Liipaisin voi juuttua ON-asentoon.

1. Lukitse liipaisinlukko.

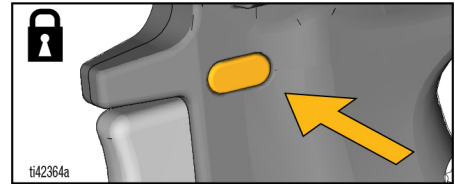

2. Käännä esitäyttönuppi ylös ESITÄYTTÖ-asentoon, jotta voit poistaa paineen järjestelmästä.

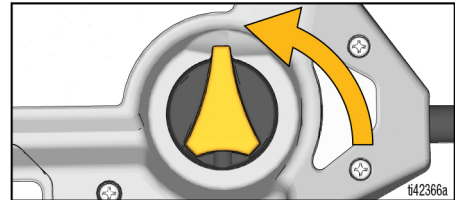

# Puhdistus

3. Poista ruisku vyöstä painamalla kotelon vapautussalppaa ja vetämällä ruiskua ylöspäin.

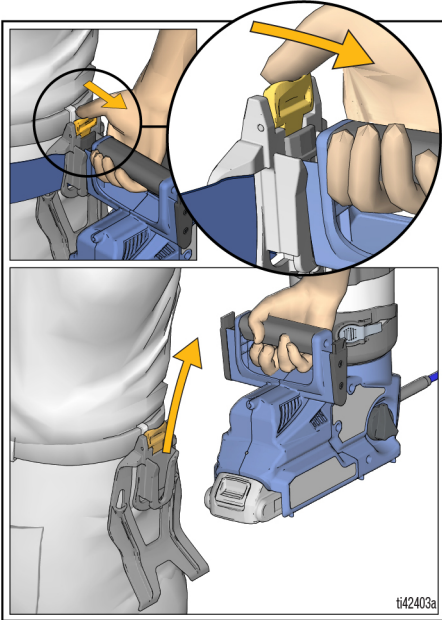

4. Irrota säiliön kansi ja kaada ylimääräinen maali takaisin maaliastian.

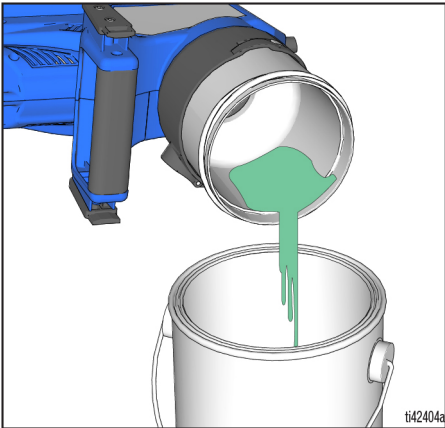

**HUOMAUTUS:** Puhdista ruisku aina puhtaalla suodattimella, jotta roskat eivät pääse vuotamaan pumppuun tai ruiskupistooliin.

5. Irrota pumpun suodatin ja puhdista lika suodattimen säleiköstä.

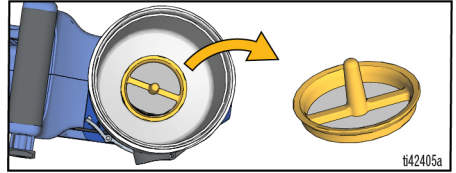

**HUOMAUTUS:** Suodattimen poistaminen tapahtuu helpoimmin vetämällä suodatintolppaa (1) suodattimen ripaa (2) kohti.

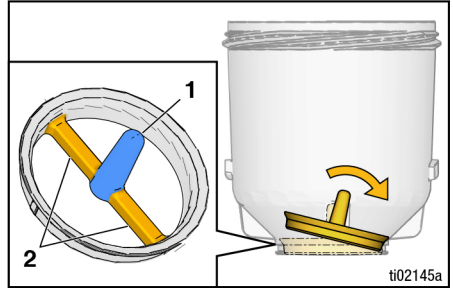

6. Asenna pumpun suodatin takaisin säiliön pohjalle.

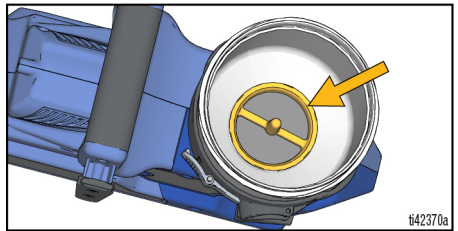



7. Kierrätä puhdistusnestettä, lisää säiliö puolilleen puhdistusnestettä, katso **Puhdistusnesteen yhteensopivuus**, sivu 28, ja aseta säiliön kansi paikalleen. Varmista, että varastointitulppa on AUKI.
- Varmista, että esitäyttönappi on ESITÄYTTÖ-asennossa, ja kierrä suutin TUKOSTEN POISTO -asentoon.
  - Vapauta liipaisinlukko ja aseta virtauksen ohjaus asentoon 10.
  - Kohdista ruiskutuspistooli jäteastian ja liipaise 15 sekunnin ajan, jotta puhdistusneste kiertää pumpun läpi.

--	--	--	--	--

Jotta vältetään tulipalo tai räjähdys, älä ruiskuta liuottimia ruiskutuslaitteen läpi. Irrota suutin ja sen suojus ja puhdista ne ampäriissä sopivalla puhdistusaineella.

8. Poista ruiskutusjärki ja ruiskutusjärjen suojus ja ruiskuta sitten puhdistusnestettä:
- Käännä esitäyttönappi eteenpäin RUISKUTUS-asentoon.
  - Suuntaa ruiskutuspistooli jätesäiliöön ja laukaise pistooli nopeasti 15 kertaa ja pidä sitten liipaisinta edelleen auki, kunnes puhdistusneste on tyhjentynyt kupista.

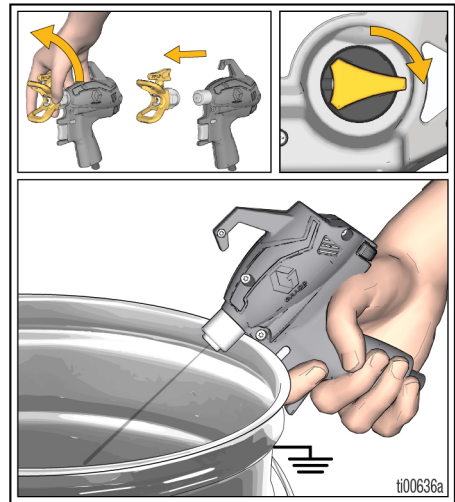
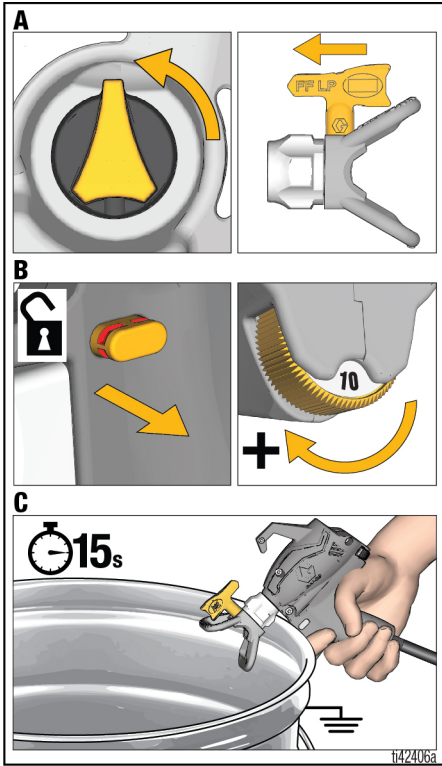

# Puhdistus

9. Varmista, että säiliö on tyhjä, ja irrota säiliö ruiskusta painamalla säiliön vapautusvipua ja kiertämällä säiliö irti kiinnitystuestaan.

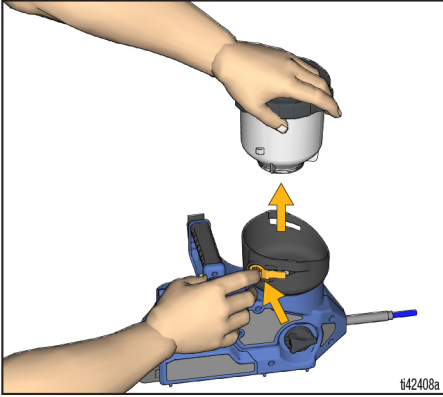

10. Puhdista säiliö, säiliön kansi ja pumpun suodatin lämpimällä vedellä.

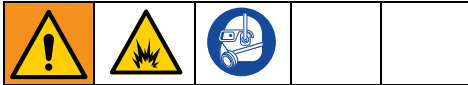

Tämä ruisku ja ruiskutuspistooli on varustettu staattisella sydämellä, joka vähentää staattisen varauksen muodostumista ja siten tulipalon ja räjähdysvaaraa. **PIDÄ TÄMÄ PINTA PUHTAANA RUISKUTUSSUMULTA.**

11. Puhdista ruiskun ja ruiskupistoolin staattiset siivet.

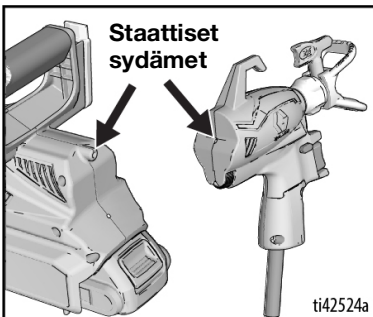

12. Pyyhi säiliön kiinnitystuki kostealla liinalla. Asenna säiliö, pumpun suodatin ja säiliön kansi takaisin säiliön kiinnitystukeen.
13. Toista vaiheet 6 ja 7 tarpeen mukaan, kunnes ruisku on puhdas.
14. Ennen varastointia kierrätä ja ruiskuta pieni määrä Pump Armor -suoja-ainetta.
15. Lukitse liipaisinlukko. Käännä esitäyttönuppi ylös ESITÄYTTÖ-asentoon.

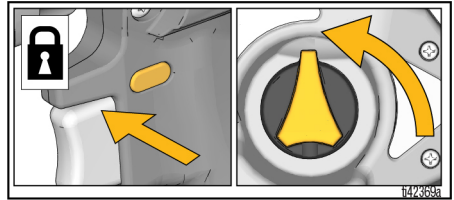

16. Irrota akku.

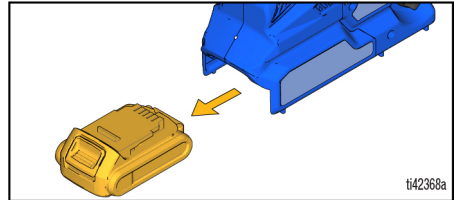

17. Irrota suutin ja sen suojuksensa ja puhdista ne ämpärissä sopivalla puhdistusaineella. Asenna suutin ja sen suojuksensa takaisin paikoilleen.
18. Käännä varastointia varten suutinta 90 astetta ja SULJE säiliön kannen varastointitulppa.

# Säilytys

## HUOMAUTUS

Jos ruiskun varastoinnissa ei käytetä Pump Armor -nestettä, ruisku ei toimi kunnolla seuraavalla ruiskutuskerralla. Kierrätä aina Pump Armoria ruiskussa puhdistuksen jälkeen. **Ruiskuun jäänyt vesi tai muut liuottimet kuin mineraalitärpätti voivat syövyttää ja vahingoittaa pumppua.**

Pump Armor -neste suojaa ruiskua varastoinnin aikana. Se suojaa ruiskua käynnistysongelmilta seuraavalla käyttökerralla.

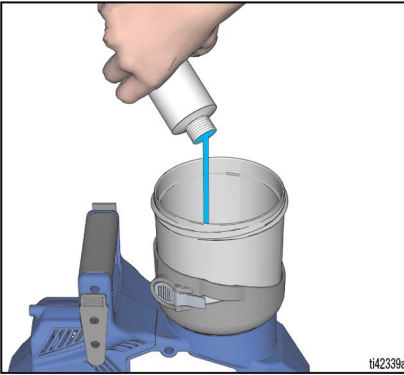

## Säilytys

- Kierrätä ja ruiskuta pieni määrä Pump Armor -suoja-ainetta.
- Lukitse liipaisinlukko.
- Käännä esitäyttönappi ESITÄYTTÖ-asentoon.
- Poista akku, suutin ja suuttimen suojus.
- Puhdista suutin ja sen suojus lämpimällä vedellä ja vanhalla hammasharjalla. Asenna takaisin ruiskutuspistooliin.
- Käännä varastointia varten suutinta 90 astetta ja SULJE säiliön kannen varastointitulppa.
- Älä säilytä ruiskua vedellä täytettynä.
- Älä anna veden jäätyä ruiskuun.
- Älä varastoi ruiskua paineistettuna.
- Säilytä ruiskua sisätiloissa viileässä ja kuivassa paikassa.
- Älä koskaan säilytä ruiskua niin, että ruiskussa tai säiliössä on materiaalia.

## Suositus

### Puhdistusnesteen yhteensopivuus

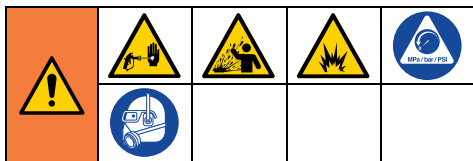

#### Öljypohjaiset, tulenarat tai vesipohjaiset materiaalit

- Kun ruiskutat **vesipohjaisia** materiaaleja, huuhtele ruisku perusteellisesti vedellä.
- Ruiskutettaessa **vesipohjaisia tai tulenarkoja** materiaaleja järjestelmä on huuhdeltava perusteellisesti lakkabensiinillä tai yhteensopivalla huuhteluliuksella.
- Kun ruiskutat **vesipohjaisia** materiaaleja **öljypohjaisten tai tulenarkojen materiaalien ruiskuttamisen jälkeen**, huuhtele järjestelmä ensin huolellisesti vedellä. Tyhjennysputkesta valuvan veden tulisi olla kirkasta eikä siinä saa olla liuotinaineita **ennen kuin** ryhdyt ruiskuttamaan vesipohjaista materiaalia.
- Ennen kuin ruiskutat **öljypohjaisia tai tulenarkoja** materiaaleja **ruiskutettuasi vesipohjaisia** materiaaleja, huuhtele järjestelmä ensin lakkabensiinillä tai vastaavalla huuhtelunesteellä. Tyhjennysputkesta valuvassa liuottimessa ei saa olla vettä. Huuhdeltaessa liuottimilla noudata aina **Ruiskun puhdistaminen**, sivu 23.
- Vältä nesteen roiskuminen iholle tai silmiin suuntaamalla pistooli aina astian sisäseinämään.

## Kierrätys ja hävittäminen

### Tuotteen elinkaaren päätyminen

Tuotteen käyttöään tultua täyteen, pura ja kierrätä tuote vastuullisella tavalla.

- Suorita **Paineenpoistotoimet**, sivu 11.
- Tyhjennä nesteet ja kierrätä ne paikallisten määräysten mukaisesti. Katso ohjeet materiaalin valmistajan käyttöturvallisuustiedotteesta.
- Irrota moottorit, piirilevyt, nestekidenäytöt ja kaikki muut elektroniset komponentit. Kierrätä paikallisten määräysten mukaisesti.
- Älä pane elektronisia komponentteja talousjätteen sekaan. 
- Vie loppuosa laitteesta kierrätyslaitokseen.

## Kalifornia ehdotus 65

### KALIFORNIAN ASUKKAAT

 **VAARA:** Aiheuttaa syöpää ja heikentää lisääntymiskykyä – [www.P65warnings.ca.gov](http://www.P65warnings.ca.gov).

## Vianetsintä







Käy kaikki tämän vianetsintätaulukon kohdat läpi, ennen kuin tuot ruiskun valtuutettuun huoltopisteeseen.

## Ruiskun vianmääritys

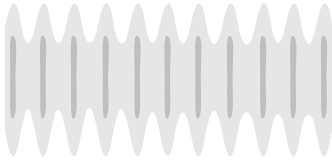

Ongelma	Syy	Ratkaisu
Ruiskusta ei kuulu ääntä, kun liipaisinta painetaan.	Vianmääritysvalo vilkkuu kaksi kertaa, kun liipaisimesta painetaan. Osoittaa, että käytössä on väärä jännite.	Vaihda akku täyteen ladattuun akkuun. Akku on saavuttanut käyttöikänsä. Vaihda akku.
	Vianmääritysvalo vilkkuu kolme kertaa, kun liipaisimesta painetaan. Osoittaa, että akun lämpötila on liian korkea tai liian alhainen.	Anna akun jäähtyä tai lämmitä huoneenlämpöiseksi.
	Vianmääritysvalo vilkkuu neljä kertaa, kun liipaisimesta painetaan. Osoittaa, että roottori on lukkiutunut.	Vaihda pumppu- ja/tai moottorikokoonpano.
	Ruiskutuspistooli on sisältä märkä.	Ravista ruiskutuspistoolia ja anna sen kuivua 30 minuuttia. Pistooli voi toimia epäsäännöllisesti, kunnes se on täysin kuiva. Jos pistooli ei, kuivuttuaan 30 minuuttia, edelleenkään toimi, avaa ruiskutuspistoolin ProConnect-tarkastusluukku ja irrota johdinliitin ja anna täysin kuivua usean tunnin ajan.
	Letkun sähköliitännät ei ole kytketty.	Varmista, että sähköjohtimien liittimet ovat tiukasti kiinni letkun molemmista päistä ruiskun ja pistoolin ProConnect-huoltoluukuissa.
	Letkut ovat vaurioituneet.	Vaihda letku.
	Akku- tai SmartControl-ongelma.	Asenna akku tai vaihda se. Vaihda Smartcontrol.

Ongelma	Syy	Ratkaisu
Ruiskusta kuuluu ääni, mutta materiaalia ei tule, vaikka liipaisin on painettuna.	Maaliruiskua ei ole esitäytetty.	Toista <b>Käynnistys</b> , sivu 14.
	Säiliöön ei pääse ilmaa.	Varmista, että säiliön kannen varastointitulppa on auki ruiskutuksen aikana.
	Maalissa on likaa, pumpun suodatin on likainen.	Puhdista ruisku, katso <b>Puhdistus</b> , sivu 23, ja puhdista pumpun suodatin. Esisuodatta maali ennen säiliön täyttöä ja toista valmistelut ja käynnistys.
	Esitäyttönuppi on ESITÄYTTÖ-asennossa.	Käännä esitäyttönuppi eteenpäin RUISKUTUS-asentoon.
	Suutin ei ole RUISKUTUS-asennossa.	Käännä suutin RUISKUTUS-asentoon.
	Suutin on tukkeutunut.	Katso <b>Suuttimen tukosten puhdistaminen</b> , sivu 18.
	Säiliössä ei materiaalia tai liian vähän materiaalia.	Täytä säiliö maalilla.
	Ruiskutuspistoolissa on likaa.	Katso kohta <b>Edistynyt vianmääritys</b> , sivu 34.
	Pumppu on saavuttanut käyttöikänsä.	Vaihda pumppukokoonpano.
	Letku on tukossa.	Vaihda letku.
	Letkut ovat vaurioituneet.	Vaihda letku.
Ruiskutuspistooli on saavuttanut käyttöikänsä.	Vaihda ruiskutuspistooli.	
Ruiskutustulos on huono.	Virtauksen ohjaus on asetettu liian alhaiselle nopeudelle.	Lisää nopeutta, kunnes haluttu kuvio saadaan aikaan.
	Säiliöön ei pääse ilmaa.	Varmista, että säiliön kannen varastointitulppa on auki ruiskutuksen aikana.
	Suutin on osittain tukossa.	Katso kohta <b>Suuttimen tukosten puhdistaminen</b> , sivu 18.
	Suutin ei ole oikeassa asennossa.	Kierrä suutin RUISKUTUS-asentoon.
	Väärä suutin materiaalin levittämiseen	Asenna erikokoinen suutin. Katso <b>Suuttimen ja paineen valinta</b> , sivu 16.
	Suutin on kulunut tai vaurioitunut.	Vaihda suutin. Katso <b>Suuttimen ja paineen valinta</b> , sivu 16.
	Ruiskutettavassa materiaalissa on ilmaa, koska sitä on ravistettu.	<b>ALA</b> ravista materiaalia. Sekoita materiaalia tai tarkista valmistajan suositus ruiskutettavan materiaalin osalta.
	Ruiskutettava materiaali on liian kylmää ruiskutettavaksi.	Lämmitä materiaalia.
	Ruiskutettava materiaali ei ole yhteensopiva ruiskun kanssa.	Puhdista järjestelmä täydellisesti. Katso kohta <b>Puhdistus</b> , sivu 23. Yritä ohentaa materiaalia valmistajan suositusten mukaisesti tai vaihda toiseen materiaaliin.
	Ruiskutuspistoolia edeltävä tiiviste on vaurioitunut tai hävinnyt.	Vaihda tiiviste.
	Ruiskutuspistoolissa on likaa.	Katso kohta <b>Edistynyt vianmääritys</b> , sivu 34.
	Letkut ovat vaurioituneet.	Vaihda letku.
	Ruiskutuspistooli on saavuttanut käyttöikänsä.	Vaihda ruiskutuspistooli.
	Pumppu on saavuttanut käyttöikänsä.	Vaihda pumppukokoonpano.
	Ruisku ruiskuttaa maalia mutta ei vettä.	Esitäyttöventtiili vuotaa.
Akussa on liian alhainen varaus.		Lataa akku.
Pumppu on saavuttanut käyttöikänsä.		Vaihda pumppukokoonpano.

## Ruiskutuskuvioiden vianmääritys

Ongelma	Syy	Ratkaisu
Ruiskutuskuvio on epätasainen: 	Käyttäjä liikuttaa ruiskua liian nopeasti ruiskuttaessaan.	Liike on liian hidasta.
	Suutin on tukkeutunut.	Poista suuttimen tukos tai puhdista suutin, katso <b>Suuttimen tukosten puhdistaminen</b> , sivu 18.
	Materiaalia on vaikea sumuttaa.	Lisää nopeutta, kunnes haluttu kuvio saadaan aikaan. Pidä ruiskua kauempana pinnasta. Vaihda toisenlaiseen suuttimeen. Katso <b>Suuttimen ja paineen valinta</b> , sivu 16.
	Poistoventtiilit ovat likaiset tai kuluneet.	Irrota kaksi pumpun tulppaa ja etuventtiili päästäksesi käsiksi kolmeen poistoventtiiliin. Puhdista poistoventtiilit. Vaihda tarvittaessa.
	Pumppu on saavuttanut käyttöikänsä.	Vaihda pumppukokoonpano.
Ruiskutuskuviossa on häntiä: 	Nopeuden säädin on säädetty liian alhaiselle nopeudelle.	Lisää nopeutta, kunnes haluttu kuvio saadaan aikaan.
	Materiaalia on ehkä ohennettava.	Ohenna materiaali valmistajan suosituksia noudattaen.
	Väärä suutin materiaalin levittämiseen	Asenna erikokoinen suutin. Katso <b>Suuttimen ja paineen valinta</b> , sivu 16.
	Materiaali ei ole sopivaa ruiskulle.	Vaihda materiaali.
	Suutin on kulunut tai vaurioitunut.	Vaihda suutin. Katso <b>Suuttimen asennus</b> , sivu 19.
Ruiskutuskuviosta tippuu tai valuu maalia: 	Käyttäjä liikuttaa ruiskua liian hitaasti ruiskuttaessaan.	Liikuta ruiskua nopeammin, kun ruiskutat.
	Ruisku on liian lähellä kohteen pintaa.	Siirrä ruiskua etäämmälle pinnasta (25 cm, 10").
	Liipaisinta painetaan ja samalla vaihdetaan ruiskutuksen suuntaa.	Vapauta liipaisin, kun vaihdat suuntaa.
	Nopeuden säädin on asetettu liian suurelle nopeudelle.	Vähennä nopeutta, kunnes haluttu kuvio saadaan aikaan.
	Suutin on kulunut tai vaurioitunut.	Vaihda suutin. Katso <b>Suuttimen asennus</b> , sivu 19.
Ruiskutuskuvio on liian kapea: 	Ruisku on liian lähellä kohteen pintaa.	Siirrä ruiskua etäämmälle pinnasta (25 cm, 10").
	Väärä suutin materiaalin levittämiseen.	Asenna erikokoinen suutin. Katso <b>Suuttimen asennus</b> , sivu 19.
	Suutin on kulunut tai vaurioitunut.	Vaihda suutin. Katso <b>Suuttimen asennus</b> , sivu 19.

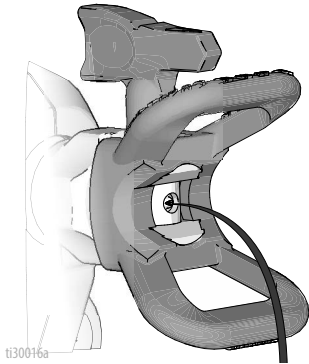

Ongelma	Syy	Ratkaisu
<p>Ruiskutuskuvio on liian leveä:</p> 	<p>Ruisku on liian kaukana kohteen pinnasta.</p> <p>Väärä suutin materiaalin levittämiseen</p>	<p>Liikuta ruiskua lähempänä pintaa.</p> <p>Asenna erikokoinen suutin. Katso <b>Suuttimen asennus</b>, sivu 19.</p>
<p>Ruiskutuskuvio ”sylkee” kuvion alussa tai lopussa:</p> 	<p>Suuttimen suojuksen on kertynyt ylimääräistä materiaalia tai suutin on osittain tukkiutunut.</p> <p>Suutin ei ole kokonaan suuttimen suojuksen sisällä.</p> <p>Suutin on kulunut.</p> <p>Ruisku on likainen.</p> <p>Etuventtiili on saavuttanut käyttöikänsä.</p>	<p>Puhdista suuttimen suojus. Katso kohta <b>Suuttimen tukosten puhdistaminen</b>, sivu 18.</p> <p>Katso <b>Suuttimen asennus</b>, sivu 19.</p> <p>Vaihda suutin. Katso <b>Suuttimen asennus</b>, sivu 19.</p> <p>Huuhtelee ruisku.</p> <p>Vaihda etuventtiilikokoonpano.</p>
<p>Suuttimesta tippuu tai tihkuu edelleen materiaalia liipaisimen vapauttamisen jälkeen:</p> 	<p>Suutin on kulunut.</p> <p>Suutin ei ole kokonaan suuttimen suojuksen sisällä.</p>	<p>Vaihda suutin. Katso <b>Suuttimen asennus</b>, sivu 19.</p> <p>Katso <b>Suuttimen asennus</b>, sivu 19.</p>
<p>Materiaalia vuotaa suuttimen suojuksen ympäriltä tai suuttimen kahvasta.</p>	<p>Suuttimen tiiviste ja pesä ovat vaurioituneet tai niitä ei ole asennettu oikein.</p>	<p>Katso <b>Suuttimen asennus</b>, sivu 19.</p>

## Edistynyt vianmääritys

### Roskaa pumpussa tai aseessa

#### High-Flow Rapid Flush

1. Katso kohta **Puhdistus**, sivu 23.
2. Täytä kuppi lämpimällä vedellä puhtaalla suodattimella.
3. Lukitse liipaisinlukko.
4. Poista suutin suojuksestaan.
5. Aseta akku paikalleen ja suorita **Käynnistys**, sivu 14.
6. Käännä virtauksensäädin asetukseen #10.
7. Kohdista ruiskutuspistooli jäteastian ja laukaise ase noin 10-15 kertaa.
8. Lukitse liipaisinlukko.
9. Aseta suihkukärki takaisin suihkukärkisuojaan.

#### Puhdista pumpun ulostulon takaiskuventtiilit

**HUOMAUTUS:** Tämä tulisi tehdä VAIN, jos kaikki muut vianmäärityspyrkimykset eivät ole tuottaneet onnistuneita tuloksia.

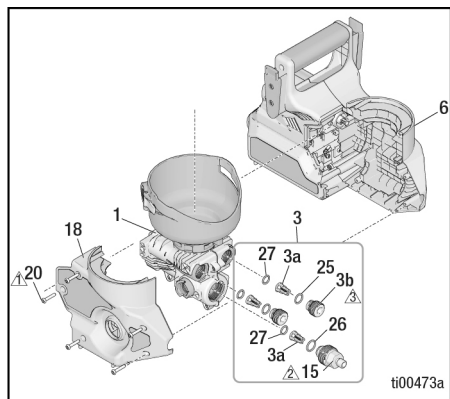

#### HUOMAUTUS

Älä käytä sähköporaa ruiskussa. Tällaiset asiat vahingoittavat ruiskua.

1. Suorita **Paineenpoistotoimet**, sivu 11.
2. Irrota akku ruiskusta.
3. Irrota kela (10).
4. Käännä esitäyttönuppi eteenpäin RUISKUTUS-asentoon.
5. Irrota ristipääruuvi (21) esitäyttönupista (12) ja irrota nuppi.

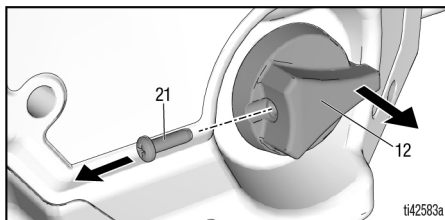

6. Irrota ruiskupumpun kotelosta viisi ristipääruuvia (20) ja irrota kotelon kansi (18).

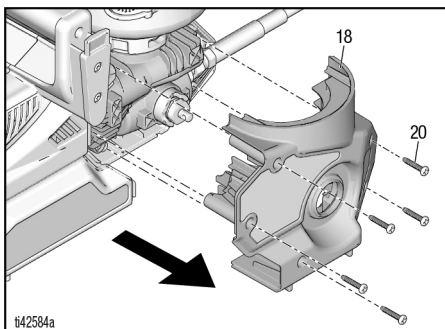

7. Irrota pumppukokoonpano (1) (letkun kanssa) SmartControl-kotelosta (6). Irrota maadoitusjohto pumpun kokoonpanosta (1).

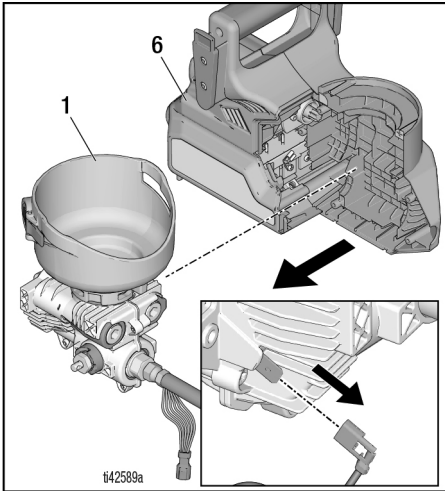

8. Kytke sähköliitos irti. Irrota letku (22) letkusovittimesta (15) kahdella avaimella.

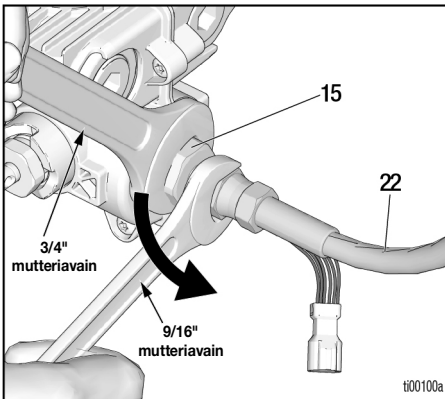

9. Irrota kaksi poistoventtiilin tulppaa (3b) 8 mm: n (5/16") kuusiokoloavaimella. Irrota letkusovitin (15) 3/4tuuman jakoavaimella. Irrota kolme poistoventtiiliä (3a).

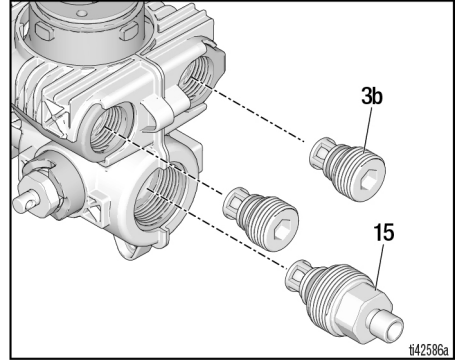

10. Puhdista kolme poistoventtiiliä roskista. Tarkista, että pallot liikkuvat vapaasti jousia vasten pidikkeissä.
11. Huuhtele pumpun avoimet portit juoksevan veden alla.

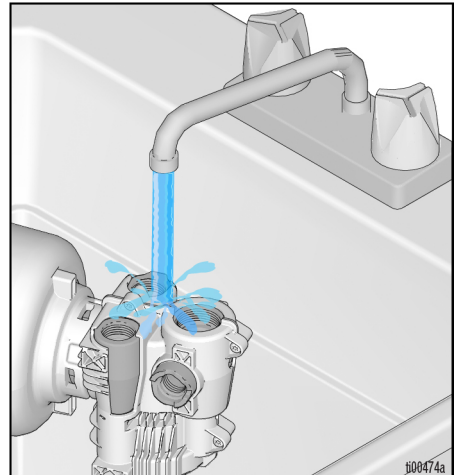

# Edistynyt vianmääritys

12. Tarkista, että pumpun ulostuloaukkojen sisällä on o-renkaat ja että ne ovat tasaisia kunkin aukon alapintaa vasten. Paina o-renkaiden pintaa tarvittaessa kevyesti 8 mm:n (5/16") kuusiokoloavaimella.

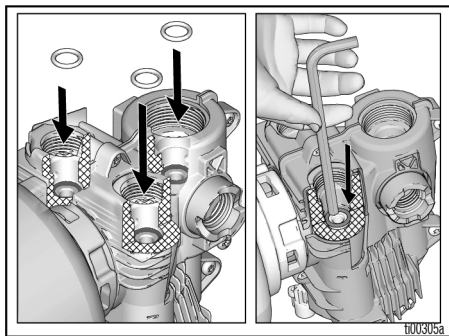

13. Asenna kaksi poistoventtiilin tulppaa (3b) ja letkusovitin (15). Asenna pumpun tulpat 8 mm:n (tai 5/16 tuuman) kuusiokoloavaimella. Vääntömomentin letkusovitin 60 in-lb. Kiristä poistoventtiilin tulpia, kunnes ne ovat tiukalla (20 lb).
14. Kiinnitä letku (22) pumpun (1) letkusovittimeen (15) samoilla kahdella jakoavaimella. Kytke maadoitusjohto (A) pumppuun. Aseta pumpun kokoonpano (1) SmartControl-koteloon (6) varmistaen samalla, että pumpun vaihde on silmukoitu moottorin vaihdeeseen.

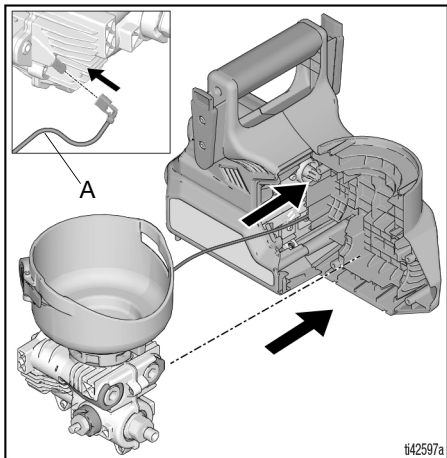

15. Yhdistä sähköliittimet (V).

**HUOMAUTUS:** Työnnä liittimiä varovasti yhteen pitäen liittimet samansuuntaisina keskenään, kunnes ne napsahtavat yhteen.

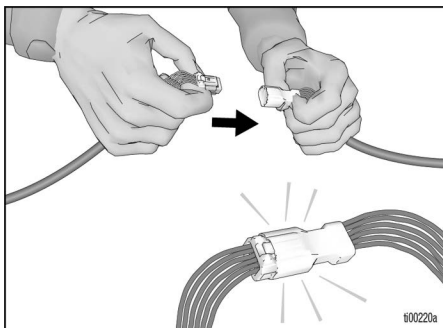

16. Varmista ennen kotelo kannen asentamista, että johdot on sijoitettu turvallisesti johtokanaviin, pois puristuspisteistä, kuten ruuvipinnoista, ja kotelo sauman väliin.

## HUOMAUTUS

Jos johdot eivät ole puristuspisteiden ulkopuolella, ruiskun toiminta saattaa loppua asennuksen jälkeen. Reititä johdot täsmälleen alla esitetyllä tavalla.

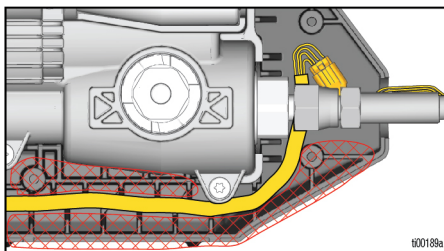

17. Asenna uusi kotelo kansi (18). Kiinnitä viidellä ristipääruuvilla (20). Katso **Vaihto-osat**, sivu 38.

18. Kierrä pääventtiilin vartta niin, että venttiilin varren poikittaisreikä on suunnattu edestä taakse ruiskun pituudelle.

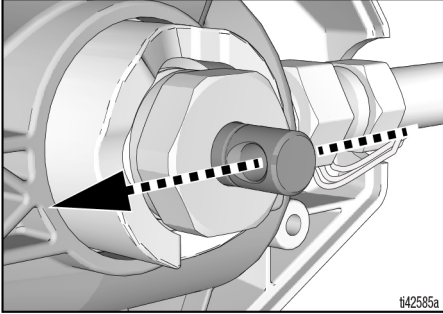

19. Asenna esitäyttönuppi (12) siten, että nuppi osoittaa eteenpäin. Asenna ristipääruuvi (21). Katso **Vaihto-osat**, sivu 38.

**HUOMAUTUS:** Nuppi (12) pyörii vain eteenpäin ja ylös.

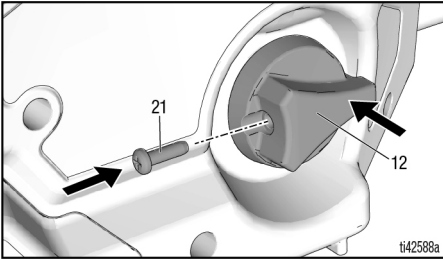

20. Kun kokoonpano on valmis, suorita **Kokoonpanon todentaminen**, sivu 37.

## Kokoonpanon todentaminen

Kun asennus on valmis, varmista asianmukainen toiminta Jos jokin ruiskun vaiheista epäonnistuu, toista ruiskun korjaustoimenpiteet.

- Kierrä esitäyttöpumpua/ruiskutusnuppia varmistaaksesi, että se pyörii eteenpäin ruiskutusasentoon ja ylös pääpumpuun asentoon.
- Täytä kuppikokoonpano (10) vedellä ja tarkista ruiskun pohjat ja suihkeet. Katso esitäyttö- ja ruiskutusohjeet ruiskun käyttöoppaan asennusohjeista.

# Vaihto-osat

## Vaihto-osat

 Kiristä momenttiin 18 - 5 in-lbs  
(18 - 0,6 N·m).

 Kiristä momenttiin 55 - 65 lbs  
(6,2 - 7,3 N·m).

 Kiristä momenttiin 15 - 20 lbs  
(1,7 - 2,3 N·m).

 Kiristä momenttiin 100 in-lb  
(11,3 N·m).

 Kiristä momenttiin 9 - 11 in-lbs  
(1,0 - 1,2 N·m).

 Kiristä momenttiin 10 - 15 lbs  
(1,1 - 1,7 N·m).

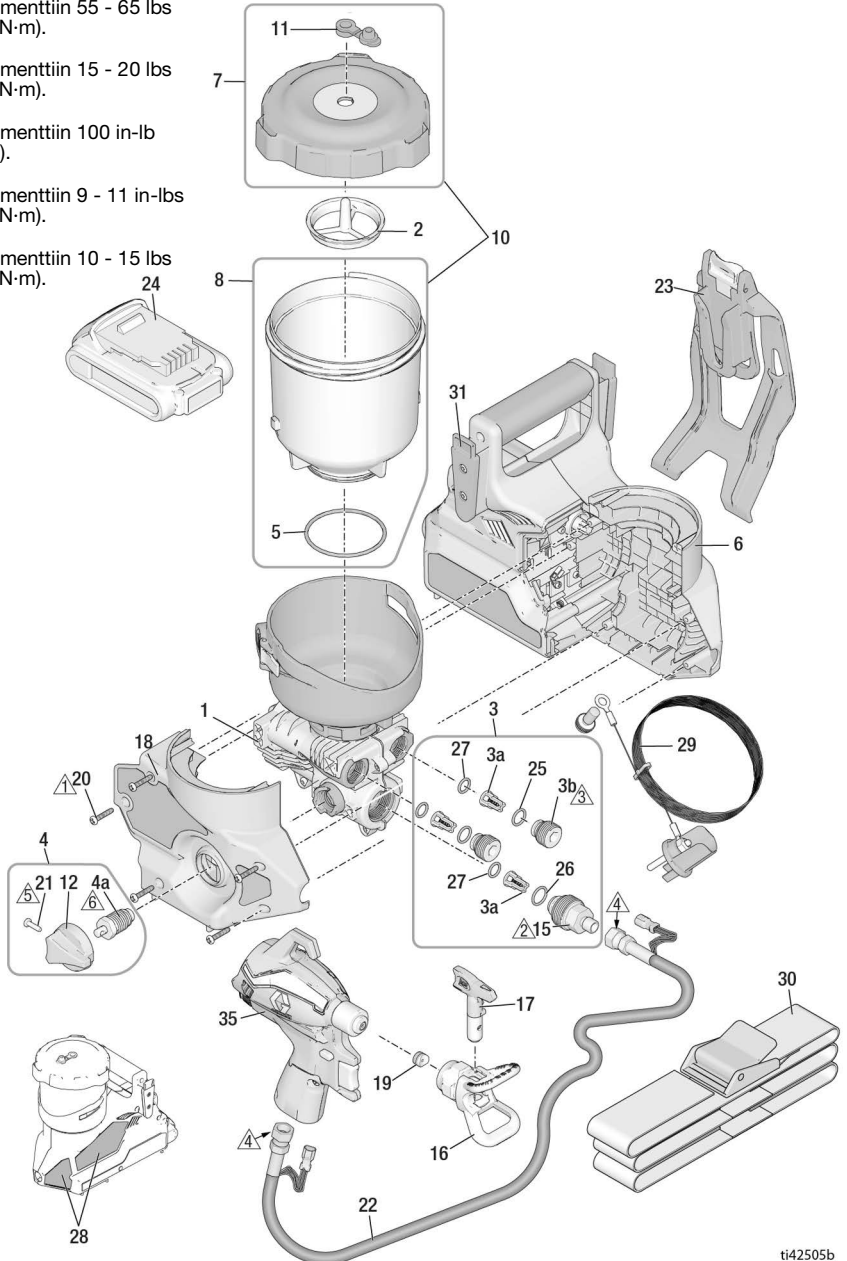

## Osaluettelo

Viite	Tilaus Osanro	Kuvaus
1	18H072	Sarja, pumppukokoonpano, sis. osat 3, 4, 15
2	18H073	Sarja, suodatin, maali, kolmen pakkaus (musta)
	18H074	Sarja, suodatin, petsi, kolmen pakkaus (sininen)
3	18H075	Poistoventtiilin korjaussarja, sis. 3 kpl osaa 3a, 2 kpl osaa 3b, 2 kpl osaa 25, 1 kpl osaa 26, 3 kpl osaa 27, 1 kpl osaa 15
3a		Poistoventtiilikokoonpano
3b		Poistoventtiilin tulppa
4	2000079	Esitäyttö-/sumutusventtiili ja nuppi, sisältää 4a, 12, 1/21
4a		Esitäyttöventtiili
5	19F703	O-rengas
6	18H076	Sarja, säädin, kotelo, sis. osat 18, 28
7	18H077	Sarja, kansi, tulppa, tarra
8	18H078	Sarja, säiliö, 32 oz, sis. osat 5, 9
10	18H079	Sarja, säiliö, kansi, tulppa, o-rengas, tarra, sis. osat 7, 8
11	18H080	Sarja, tulppa, 3 kpl
12	17M882	Esitäyttönuppi
13	19F832	Torx-ruuvi
14	119236	Torx-ruuvi
15	2000209	Letkusovitinsarja
16	246215	Suuttimen suojus, FFLP
17	FFLP514	Suutin
	FFLP210	Suutin
	FFLP410	Suutin
18	18H083	Sarja, kotelo, ovi, sis. 5 kpl osaa 20
19	17P501	Sarja, suuttimen pesä ja tiiviste, 5 kpl / pakkaus
20	18H096	Ristipääruuvi
21	128726	Ristipääruuvi
22	2000354	Sarja, letku
23	18F977	Kotelo
24*		Li-ion-akku DEWALT
	17P474	20V 2.0 Ah - Yhdysvallat
	17P557	18V 2.0 Ah - Eurooppa/AP
	17P556	18V 2.0 Ah - Japani
	17P558	18V 2.0 Ah - ANZ
	17Y586	18V 2.0 Ah - Korea
*		Li-ion-akkulaturi DEWALT (ei kuvassa)
	17P475	120V - USA
	17P560	230V - Eurooppa/AP
	17P559	100V, Yhdysvallat/Japani
	17P561	230V ANZ
	17Y587	230V - Korea
	17M883	Säilytyslaatikko (ei kuvassa)
25	17T582	O-rengas
26	2000827	O-rengas

# Vaihto-osat

Viite	Tilaus Osanro	Kuvaus
27	18D981	O-rengas
---	243103	Pump Armor, 120 ml (4 oz) (ei kuvassa)
28▲	18H084	Varoitustarrasarja
		Lääketieteellinen varoituskortti (ei kuvassa)
▲	17R476	Englanti, espanja, portugali (Brasilia)
	17A134	Englanti, kiina, korea
	179960	Englanti, espanja, ranska
	17F690	Hollanti, saksa, italia
29	18H085	Maadoitussarja
30	18F891	Vyö
31	18F810	Vyön ohjaimen sovitin
35	18H059	Kit, paljain ase, ei kärki tai kärjen vartija
37	18H126	Sarja, liuotintiviste (kpl 5), <i>sisältää irrotus/asennustyökalun</i>
---	18H081	Tuotemerkkitarra-sarja, Ultra (ei kuvassa)
---	18H082	Tuotemerkkitarra-sarja, Ultimate (ei kuvassa)
* Akun ja laturin on täytettävä kunkin maan vaatimukset.		
▲ Lisää varoituskylttejä, -tarroja ja -kortteja on saatavissa veloitusetta.		

**HUOMAUTUS:** Pistooli 18H059 ja letku 19F639 on suunniteltu käytettäväksi ainoastaan QuickShot-ruiskun kanssa.



## Vaihto-osat

## Laajennetut korjausosat

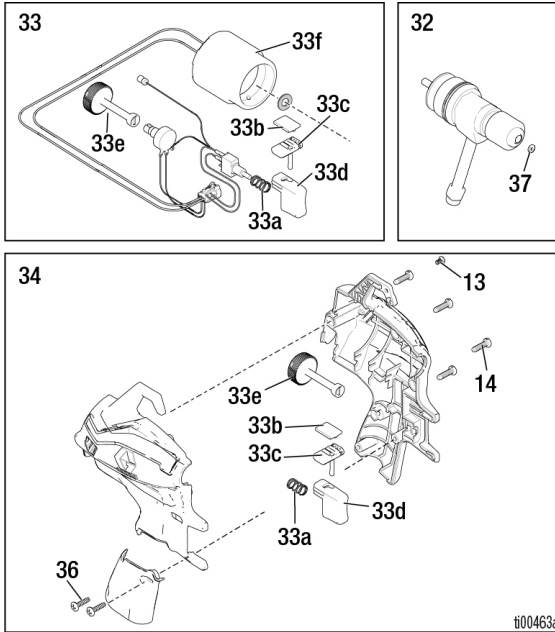

## Osaluettelo

Viite	Tilaus Osanro	Kuvaus
32	18H056	Etuventtiilisarja, sis. osan 1
33	18H057	Sarja, solenoidi, paineastia, liipaisin, kytkin
33a		Jousi, ase
33b		Liukujousi, muovia
33c		Liuku, lukko, liipaisin
33d		Liipaisimen suojus
33e		Säätönappi
33f		Solenoidi
34	18H058	Levitinsarja, muovia, sis. osat 33a, 33b, 33c, 33d, 33e
36	19F831	Ruuvi, ristipääruuvi

## Tekniset tiedot

QuickShot-ruisku		
	U.S.	Metriten
Suurin käyttöpaino	2000 psi	14 MPa, 138 bar
Paino	6,4 lb	2,9 kg
Mitat:		
Pituus	12"	30,5 cm
Leveys	6"	15,2 cm
Korkeus	10,5 tuumaa	26,7 cm
Varastointilämpötila ♦❖	32° - 113° F	0° - 45° C
Käyttölämpötila ✓	40° - 90° F	4° - 32° C
Säilytyksen kosteus	0–95 % suhteellinen kosteus, ei kondensoiva	
Äänenpaineen taso	84,0 dBa	
Äänitehotaso †	100 LwA Epävarmuus K = 3 dBa	
Värähtelytaso (Mitattu EN50580:5349-standardin mukaisesti)	Värähtelyn kokonaisarvo $a_h = 11,5 \text{ ft/s}^2$	Värähtelyn kokonaisarvo $a_h = 3,5 \text{ m/s}^2$
Laturin virtalähde	100–120 VAC, 50 Hz, 15 A, 1 Ø	
	230 VAC, 50 Hz, 16 A, 1 Ø	
Akku Jännite (DC)	20 V MAX* 2,0 Ah Li-ion DEWALT-akku	
Suurin suuttimen aukko	0,016"	0,41 mm

♦ Pumppu vaurioituu, jos neste jäätyy pumppuun.

❖ Muoviosat voivat vahingoittua, jos niihin osuu jotain matalissa lämpötiloissa.

✓ Muutokset maalin viskositeetissa hyvin alhaisissa tai hyvin korkeissa lämpötiloissa voivat vaikuttaa ruiskun suorituskykyyn.

Kaikki saadut arvot on mitattu ruiskutustilassa laitteen käyttäjän oletetusta sijaintipaikasta. Äänitehon tasot testattiin standardin ISO 3744 mukaisesti etäisyydeltä 1 m (3,3 jalkaa).

## Gracon normaali takuu

Graco takaa, että kaikki tässä käyttöohjekirjassa mainitut Gracon valmistamat ja sen nimellä varustetut laitteet ovat materiaalin ja työn osalta virheettömiä sinä päivänä, jolloin ne on myyty alkuperäisen ostajan käyttöön. Lukuun ottamatta Gracon myöntämiä erityisiä, jatkettuja tai rajoitettuja takuita Graco korjaa tai vaihtaa viallisiksi toteamansa laitteen osan yhden vuoden ajan myyntipäiväyksestä. Tämä takuu on voimassa vain silloin, kun laitteen asennuksessa, käytössä ja kunnossapidossa noudatetaan Gracon kirjallisia suosituksia.

Tämä takuu ei koske yleistä kulumista tai sellaista vikaa, vauriota tai kulumista, joka johtuu virheellisestä asennuksesta, väärästä käytöstä, hankauksesta, korroosiosta, riittämättömästä tai sopimattomasta kunnossapidosta, laiminlyönnistä, onnettomuudesta, laitteen muuttamisesta tai osien vaihtamisesta muihin kuin Gracon osiin, eikä Graco ole näistä vastuussa. Graco ei myöskään ole vastuussa viasta, vauriosta tai kulumisesta, joka johtuu muiden kuin Gracon toimittamien rakenteiden, lisävarusteiden, laitteiden tai materiaalien välisestä yhteensopimattomuudesta tai muiden kuin Gracon toimittamien rakenteiden, lisävarusteiden, laitteiden tai materiaalien sopimattomasta suunnittelusta, valmistuksesta, asennuksesta, käytöstä tai kunnossapidosta.

Tämän takuun ehtona on viallisiksi väitetyn laitteen palauttaminen asiakkaan kustannuksella valtuutetulle Graco-jälleenmyyjälle väitetyn vian varmistamista varten. Jos ilmoitettu vika todetaan, Graco korjaa tai vaihtaa veloituksetta vialliset osat. Laitte palautetaan alkuperäiselle ostajalle ilman kuljetuskustannuksia. Jos laitteen tarkastuksessa ei löydetä materiaali- tai valmistusvirhettä, korjauskustannukset ovat kohtuulliset ja voivat sisältää kustannukset osista, työstä ja kuljetuksesta.

### **TÄMÄ TAKUU ON YKSINOMAINEN JA KORVAA KAIKKI MUUT ILMAISTUT TAI OLETETUT TAKUUT, MUKAAN LUKIEN MUUN MUASSA TAKUU MARKKINOITAVUUDESTA TAI SOVELTUVUUDESTA TIETTYYN TARKOITUKSEEN.**

Gracon ainoa velvoite ja ostajan ainoa korvaus takuukysymyksissä on edellä esitetyn mukainen. Ostaja suostuu siihen, ettei mitään muuta korvausta (mukaan lukien mm. satunnaiset tai välilliset vahingonkorvaukset menetetyistä voitoista, menetetyistä myynnistä, henkilö- tai omaisuusvahingoista tai muista satunnaisista tai välillisistä menetyksistä) ole saatavissa. Takuuvaade on nostettava kahden (2) vuoden kuluessa myyntipäiväyksestä.

**GRACO EI MYÖNNÄ MITÄÄN TAKUUTA JA TORJUU KAIKKI OLETETUT TAKUUT KÄYTTÖKELPOISUUDESTA JA SOPIVUUDESTA TIETTYYN TARKOITUKSEEN SELLAISTEN LISÄVARUSTEIDEN, MATERIAALIEN TAI OSIEN YHTEYDESSÄ, JOTKA GRACO ON MYYNYT MUTTA EI VALMISTANUT.** Näitä Gracon myymiä, mutta ei valmistamia nimikkeitä (kuten sähkömoottorit, kytkimet, letku jne.) koskee niiden valmistajan mahdollinen takuu. Graco tarjoaa ostajalle kohtuullisessa määrin tukea takuuvaateen nostamisessa.

Graco ei ole missään tapauksessa vastuussa epäsuorista, satunnaisista, erityisistä tai välillisistä vahingonkorvauksista, jotka aiheutuvat Gracon laitetuotteista tai niihin myytyjen tuotteiden tai muiden tavaroiden hankkimisesta, toimivuudesta tai käytöstä, olipa kyseessä sopimusrikkomus, takuunalainen virhe, Gracon laiminlyönti tai jokin muu syy.

# Gracon tiedot

Uusimmat tiedot Gracon tuotteista ovat nähtävissä sivustolta [www.graco.com](http://www.graco.com).

Katso patenttitiedot osoitteesta [www.graco.com/patents](http://www.graco.com/patents).

**TEE TILAUS** ottamalla yhteyttä Graco-jälleenmyyjään tai soittamalla numeron 1-888-541-9788 lähimmän jälleenmyyjän selvittämiseksi.

DEWALT® ja DEWALT-logo ovat DEWALT Industrial Tool Co:n tuotemerkkejä, ja niiden käyttö on luvanvaraista.

*Kaikki tämän asiakirjan sisältämät tekstit ja kuvat ovat viimeisimpien painatushetkellä käytettävissä olevien tuotetietojen mukaiset. Graco varaa oikeuden muutoksiin ilman eri ilmoitusta.*

Käännös alkuperäisistä ohjeista. This manual contains Finnish. MM 3A9301

**Gracon pääkonttori:** Minneapolis

**Kansainväliset toimistot:** Belgia Kiina, Japani, Korea

**GRACO INC. AND SUBSIDIARIES • P.O. BOX 1441 • MINNEAPOLIS MN 55440-1441 • USA**

**Copyright 2022, Graco Inc. Kaikki Gracon valmistuspaikat on ISO 9001 -rekisteröity.**

[www.graco.com](http://www.graco.com)

Versio K, kesäkuuta 2024