



MAGNUM[®] TRUEAIRLESS[™]

Electric Airless Sprayer



OWNERS MANUAL

3A6431E FR

Project Painter Plus, X5, X7, LTS 15, LTS 17



Instructions de sécurité importantes

Veillez lire l'ensemble des avertissements et des instructions contenus dans ce manuel, les manuels associés ainsi que sur le dispositif. Familiarisez-vous avec les commandes et l'utilisation appropriée de l'équipement. Conservez ces instructions.

 **DES QUESTIONS?**
888-541-9788
magnum.graco.com/aplus



Vidéos de fonctionnement des produits Magnum
<http://magnum.graco.com/magop/>

Pour les applications de pulvérisation portables de peintures et revêtements architecturaux à base d'eau et à base d'huile non inflammables uniquement.

Non approuvé pour une utilisation dans des atmosphères explosives ou des zones dangereuses.

PROVEN QUALITY. LEADING TECHNOLOGY.

Avant la pulvérisation

Avant la pulvérisation

Revoir les avertissements pour des informations de sécurité importantes

Important ! Lisez attentivement et appliquez des bonnes habitudes de sécurité.



Manuels afférents

Réparation: 3A5572
Pistolet : 312830 (SG)

Vidéos de fonctionnement des produits Magnum
<http://magnum.graco.com/magop/>

Modèles

	V CA	Modèle	Pression maximale de service	Pied (séries)	Chariot (séries)
 Intertek 110474 Certifié conforme aux normes CAN/CSA C22.2 N° 68 Conforme à UL 1450	120 ÉTATS-UNIS D'AMÉRIQUE	Project Painter Plus	193 bar 2 800 psi	257025 (A) CAN257 (A)	
		X5	207 bar 3 000 psi	262800 (E) 17K437 (A) CAN800 (A)	
		LTS15	207 bar 3 000 psi	17K955 (A)	
		X7	207 bar 3 000 psi		262805 (D) CAN805 (A)
		LTS17	207 bar 3 000 psi		17K960 (A)

Ressources en ligne

Visitez notre site web :	magnum.graco.com
Vidéos de fonctionnement :	magnum.graco.com/magop/
Manuels :	magnum.graco.com/support/#manuals
Pièces en ligne :	magnum.graco.com/partsonline/

Informations importantes destinées à l'utilisateur

Merci de votre achat !

Avant d'utiliser votre appareil, veuillez lire ce Manuel du propriétaire pour obtenir des instructions complètes concernant la bonne utilisation et les avertissements de sécurité.

Ce appareil est conçu pour vous fournir des performances de pulvérisation de pointe avec les peintures et revêtements architecturaux à base d'eau et à base d'huile (type essence minérale). Cette fiche d'information destinée à l'utilisateur a pour but de vous aider à comprendre les types de produits que vous pouvez utiliser avec votre appareil.

Veuillez lire les informations sur l'étiquette du réservoir du produit afin de déterminer s'il peut être utilisé avec le appareil. Demandez une fiche technique de santé-sécurité (FTSS) à votre fournisseur. L'étiquette du réservoir et la FTSS décrivent le contenu du produit et les précautions spécifiques à prendre.

Les peintures, les revêtements et les produits de nettoyage appartiennent généralement à l'une des **3 catégories de base suivantes** :



À BASE AQUEUSE : l'étiquette du réservoir doit indiquer que le produit peut être nettoyé avec de l'eau et du savon. Votre appareil est compatible avec ce type de produit. Votre appareil n'est **PAS** compatible avec des produits nettoyants agressifs comme l'eau de Javel.



À BASE D'HUILE : l'étiquette du réservoir doit indiquer que le produit est COMBUSTIBLE et qu'il peut être nettoyé avec des essences minérales ou du diluant pour peinture. La FTSS doit indiquer que le point d'éclair du produit est supérieur à 38 °C (100 °F). Votre vaporisateur est compatible avec ce type de matériel. Utilisez les produits à base d'huile à l'extérieur ou dans une zone bien ventilée traversée par des courants d'air frais. Consultez les avertissements de sécurité de ce manuel.



INFLAMMABLE : ce type de matériel contient des solvants inflammables comme le xylène, le toluène, le naphtha, le MEK, le diluant peinture-laque, l'acétone, l'alcool dénaturé et la térébenthine. L'étiquette du réservoir doit indiquer que ce produit est INFLAMMABLE. Ce type de produit n'est **PAS** compatible avec votre appareil et **NE PEUT PAS** être utilisé.

Table des matières

Avant la pulvérisation	2
Informations importantes destinées à l'utilisateur	3
Avertissements	5
Des étiquettes, plaques et fiches de mise en garde sont mises à disposition gratuitement	8
Connaître votre appareil	9
Project Painter Plus	9
Connaître votre appareil	10
Modèles sur pied X5 et LTS15	10
Connaître votre appareil	11
Modèles sur chariot X7 et LTS17	11
Connaître vos commandes	12
Configuration	13
Démarrage	14
Procédure de décompression	14
Rinçage du produit de stockage	15
Filtrage de la peinture	16
Remplissage de la pompe (Amorçage de la pompe)	16
Remplissage du pistolet et du flexible	16
Remplissage du seau de peinture	17
Blocages	17
Pulvérisation	18
Démarrage	18
Réglage de la pression	18
Qualité du jet de pulvérisation	18
Techniques de pulvérisation	19
Actionnement du pistolet	19
Visée du pistolet	19
Alignement du jetligning	19
Sélection de la buse et de la pression de pulvérisation	20
Débouchage de la buse de pulvérisation	21
Installation de la buse de pulvérisation	21
Nettoyage	23
Nettoyage dans un seau	23
Nettoyage avec la vanne de rinçage forcé	25
Nettoyage du pistolet et de son filtre	26
Stockage	27
Stockage à court terme	27
Stockage à long terme	27
Référence	29
Compatibilité du nettoyant liquide	29
Instructions de mise à la terre statique (matériaux à base d'huile)	29
Référence rapide	30
Maintenance	31
Flexibles airless	31
Buses de pulvérisation	31
Outil de stockage/ d'amorçage	31
Dépannage	33
Caractéristiques techniques	37
Garantie standard de Graco	38
Informations Graco	39

Avertissements

Les avertissements suivants concernent la configuration, l'utilisation, la mise à la terre, la maintenance et la réparation de cet équipement. Le point d'exclamation est un avertissement général tandis que les symboles de danger font référence aux risques associés à une procédure particulière. Lorsque ces symboles apparaissent dans le texte du présent manuel, ou sur les étiquettes d'avertissement, reportez-vous à ces avertissements. Les symboles de danger et avertissements spécifiques au produit qui ne sont pas mentionnés dans cette section pourront, le cas échéant, apparaître dans le texte du présent manuel.

AVERTISSEMENT



MISE À LA TERRE

Ce produit doit être mis à la terre. Dans le cas d'un court-circuit électrique, la mise à la terre réduit les risques de décharge électrique en fournissant un fil d'échappement pour le courant électrique. Ce produit est muni d'un câble doté d'un fil de terre avec une fiche de terre appropriée. Cette fiche doit être branchée dans une prise correctement installée et reliée à la terre conformément à la réglementation locale.

- Un mauvais montage de la prise de terre peut provoquer une décharge électrique.
- Lors d'une réparation ou d'un remplacement du cordon électrique ou de la prise, ne raccordez le conducteur de terre à aucune borne à fiche plate.
- Le fil de terre est celui dont le revêtement isolant est de couleur verte avec ou sans lignes jaunes.
- Consultez un électricien qualifié ou une personne qualifiée du service d'entretien en cas de doute sur la mise à la terre du matériel ou si les consignes relatives à la mise à la terre ne sont pas bien comprises.
- Ne modifiez pas la prise fournie ; si elle ne rentre pas dans la prise d'alimentation, faites installer une prise conforme par un électricien qualifié.
- Ce matériel est conçu pour être branché sur un circuit de 120 V ; sa prise de terre est semblable à celle illustrée sur la figure ci-dessous.

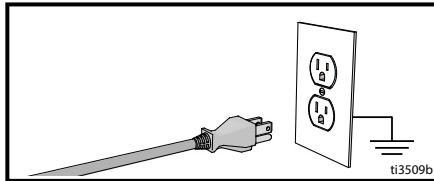

- Branchez ce matériel uniquement sur une prise conçue pour recevoir la fiche de ce matériel.
- N'utilisez pas d'adaptateur réducteur 3 à 2 sur ce matériel.

Rallonges électriques :

- Utilisez uniquement une rallonge électrique à 3 câbles équipée d'une prise de terre et d'une prise avec terre pouvant recevoir la prise de ce matériel.
- Assurez-vous que votre rallonge électrique n'est pas endommagée. Si une rallonge est nécessaire, utilisez du 12 AWG (2,5 mm²) au minimum pour transporter le courant dont a besoin le produit.
- L'utilisation d'une rallonge plus petite aura pour conséquences des chutes de tension, des pertes de puissance ainsi qu'une surchauffe.

Taille de conducteur		Longueur
AWG (American Wire Gauge)	Syst. métrique	Maximum
16	1,5 mm ²	8 m (25 pi.)
12	2,5 mm ²	15 m (50 pi.)

AVERTISSEMENT



RISQUES D'INCENDIE ET D'EXPLOSION

Des vapeurs inflammables sur la zone de travail, telles que les vapeurs de solvant et de peinture, peuvent s'enflammer ou exploser. Afin d'éviter tout risque d'incendie et d'explosion :



- Ne nettoyez pas avec des produits dont le point éclair est inférieur à 38 °C (100 °F). Utilisez uniquement des produits à base d'eau non inflammables ou des diluants pour peinture non inflammables. Pour des informations complètes sur le matériel, demandez la Fiche de Données de Sécurité (FDS) au distributeur ou au revendeur.



- Ne pulvérisez pas des produits combustibles (à base d'huile) à proximité d'une flamme nue ou de sources d'étincelles comme des cigarettes, des moteurs ou un équipement électrique.



- Si de la peinture ou du solvant coule sur l'équipement, il y a un risque de production d'électricité statique. L'électricité statique crée un risque d'incendie ou d'explosion en présence de vapeurs de peinture ou de solvant. Toutes les pièces du système de pulvérisation, y compris la pompe, l'ensemble flexible, le pistolet appareil et les objets dans et autour de la zone de pulvérisation, doivent être correctement reliées à la terre pour éviter les décharges électrostatiques et les étincelles. Utilisez les flexibles de appareils airless haute pression mis à la terre ou les conducteurs Graco.

- Assurez-vous que tous les conteneurs et tous les dispositifs de réception sont correctement mis à la terre pour éviter des décharges d'électricité statique. N'utilisez pas de doublure de seau à moins qu'elle ne soit antistatique ou conductrice.

- Branchez l'appareil sur une prise reliée à la terre et utilisez des rallonges électriques également mises à la terre. N'utilisez pas un adaptateur de 3 à 2.

- N'utilisez pas de peintures ou solvants contenant des hydrocarbures halogénés.

- Ne pulvérisez jamais des matériaux inflammables ou des liquides combustibles dans une zone confinée.

- Assurez-vous que la zone de pulvérisation est bien ventilée. Assurez-vous de maintenir une bonne circulation de l'air sur le site.

- Le appareil produit des étincelles. Conservez l'ensemble de pompe dans une zone bien ventilée à au moins 6,1 m (20 pi.) de la zone de pulvérisation lorsque vous pulvérisez, rincez, nettoyez ou entretenez. Ne pulvérisez pas l'ensemble de pompe.

- Ne fumez pas dans la zone de pulvérisation et ne pulvérisez pas en présence d'étincelles ou de flammes.

- Dans la zone de pulvérisation, n'actionnez pas d'interrupteurs, ne faites pas tourner de moteurs et évitez toute autre source d'étincelles.

- Maintenez la zone propre et sans récipients de peinture ou de solvant, chiffons imprégnés de peinture ou de solvant, ou tout autre produit inflammable.

- Assurez-vous de connaître la composition des peintures et des solvants pulvérisés. Lisez toutes les fiches techniques de santé-sécurité (FTSS) et les étiquettes fournies avec les réservoirs de peintures et de solvants. Suivez les instructions de sécurité du fabricant des peintures et des solvants.

- Gardez un extincteur opérationnel sur la zone de travail.



RISQUES DE DÉCHARGE ÉLECTRIQUE

Cet équipement doit être mis à la terre. Une installation, une mise à la terre ou une utilisation inappropriée du système peut provoquer une décharge électrique.



- Mettez le câble d'alimentation hors tension et débranchez-le avant de procéder à un entretien de l'équipement.

- Utilisez uniquement des prises électriques reliées à la terre.

- N'utilisez que des rallonges à 3 conducteurs.

- Assurez-vous que les fiches de terre de l'alimentation et des rallonges électriques sont intactes.

- N'exposez pas l'équipement à la pluie. Entrez-le à l'intérieur.

AVERTISSEMENT



RISQUES D'INJECTION CUTANÉE

La pulvérisation à haute pression est susceptible d'injecter des substances toxiques dans le corps et de causer des dommages corporels graves. En cas d'injection, **consultez immédiatement pour recevoir un traitement médical ou chirurgical.**



- Ne pointez pas le pistolet ni ne pulvérisez sur une personne ou un animal.
- Ne placez pas les mains ou une partie quelconque du corps devant la sortie du appareil. Par exemple, n'essayez jamais d'arrêter une fuite avec une partie du corps.
- Utilisez toujours le garde-buse. Ne pulvérisez jamais sans le garde-buse.
- Utilisez les buses Graco.
- Nettoyez et changez les buses avec la plus grande précaution. Si la buse se bouche pendant la pulvérisation, suivez la **Procédure de décompression** afin d'arrêter l'appareil et de relâcher la pression avant de retirer la buse pour la nettoyer.
- L'équipement reste sous pression après sa mise hors tension. Ne laissez pas l'équipement branché ou sous pression sans surveillance. Suivez la **Procédure de décompression** lorsque l'équipement n'est pas surveillé ni utilisé, et avant de procéder à l'entretien, au nettoyage ou au démontage de pièces.
- Inspectez les flexibles et les pièces pour voir s'ils sont endommagés. Remplacez tous les flexibles ou toutes les pièces endommagé(e)s.
- Ce système peut produire une pression de 207 bar (20,7 MPa, 3 000 psi). Utilisez des pièces de rechange ou accessoires Graco pouvant supporter une pression minimale de 207 bar (20,7 MPa, 3 000 psi).
- Verrouillez toujours la gâchette à chaque arrêt de la pulvérisation. Vérifiez si le verrouillage de la gâchette fonctionne correctement.
- Vérifiez si tous les branchements sont bien sécurisés avant d'utiliser l'appareil.
- Assurez-vous de bien connaître la marche à suivre pour arrêter l'unité et la décompresser rapidement. Assurez-vous de connaître parfaitement toutes les commandes.







RISQUES RELATIFS À UNE MAUVAISE UTILISATION DE L'ÉQUIPEMENT



Une mauvaise utilisation peut être la cause de blessures graves, voire mortelles.

- Portez toujours des lunettes et gants de sécurité appropriés, ainsi qu'un respirateur ou un masque lors de la peinture.
- Ne travaillez pas ou ne pulvérisez pas à proximité d'enfants. Tenez les enfants à l'écart de cet équipement à tout moment.
- Ne tendez pas le bras trop loin et ne montez pas sur un support instable. Maintenez votre équilibre à tout moment.
- Restez toujours vigilant et surveillez vos gestes.
- N'utilisez pas l'appareil si vous êtes fatigué si vous avez pris des médicaments ou êtes sous l'emprise de drogue ou d'alcool.
- N'emmêlez et ne tordez pas excessivement le flexible.
- N'exposez pas les flexibles à des températures ou des pressions supérieures à celles définies par Graco.
- N'utilisez pas le flexible pour soulever ou tirer l'appareil.
- Ne pulvérisez pas à l'aide d'un flexible de moins de 762 cm (25 pi.).
- Ne modifiez pas cet équipement. Toute modification apportée à l'appareil peut invalider les autorisations des agences et entraîner des risques de sécurité.
- Assurez-vous que l'ensemble de l'équipement est adapté et homologué pour l'environnement dans lequel il est utilisé.

AVERTISSEMENT

	<p>RISQUES RELATIFS AUX PIÈCES EN ALUMINIUM SOUS PRESSION</p> <p>L'utilisation dans l'équipement sous pression de fluides incompatibles avec l'aluminium peut provoquer une grave réaction chimique et entraîner la rupture de l'équipement. Le non-respect de cet avertissement peut entraîner la mort, des blessures graves ou des dégâts matériels.</p> <ul style="list-style-type: none"> • N'utilisez pas de trichloroéthane-1,1,1, de chlorure de méthylène ou d'autres solvants à base d'hydrocarbures halogénés, ni de fluides contenant de tels solvants. • N'utilisez pas d'eau de Javel. • De nombreux autres fluides peuvent contenir des produits chimiques susceptibles de réagir avec l'aluminium. Vérifiez la compatibilité des produits auprès du fournisseur du produit.
 	<p>RISQUES RELATIFS AUX PIÈCES EN MOUVEMENT</p> <p>Les pièces en mouvement peuvent pincer, couper ou amputer des doigts ou d'autres parties du corps.</p> <ul style="list-style-type: none"> • Tenez-vous à l'écart des pièces en mouvement. • Ne faites pas fonctionner l'équipement si les écrans de protection ou les capots ont été retirés. • Un équipement sous pression peut démarrer de façon intempestive. Avant la vérification, le déplacement ou l'entretien de l'équipement, exécutez la Procédure de décompression et débranchez toutes les sources d'alimentation électrique.
	<p>RISQUES RELATIFS AUX FLUIDES OU VAPEURS TOXIQUES</p> <p>Les fluides ou vapeurs toxiques peuvent causer des blessures graves, voire mortelles, en cas de projection dans les yeux ou sur la peau, ou en cas d'inhalation ou d'ingestion.</p> <ul style="list-style-type: none"> • Lire la fiche signalétique (SDS) pour prendre connaissance des risques spécifiques liés aux produits utilisés. • Stockez les fluides dangereux dans des récipients homologués et éliminez-les conformément à la réglementation en vigueur.
	<p>ÉQUIPEMENT DE PROTECTION INDIVIDUELLE</p> <p>Portez un équipement de protection approprié dans la zone de travail afin d'éviter des blessures graves, y compris des lésions oculaires ou auditives, l'inhalation de vapeurs toxiques et des brûlures. Cet équipement de protection comprend notamment :</p> <ul style="list-style-type: none"> • des lunettes protectrices et un casque antibruit ; • Masques, vêtements et gants de protection recommandés par le fabricant de fluide et de solvant.
	<p>PROPOSITION 65 DE LA CALIFORNIE</p> <p>Ce produit contient un produit chimique connu dans l'État de la Californie comme cause de cancer, de malformations congénitales ou d'autres anomalies de reproduction. Lavez-vous bien les mains après utilisation.</p>

Des étiquettes, plaques et fiches de mise en garde sont mises à disposition gratuitement

Numéro de référence	Description
17K627	Étiquette d'avertissement sur le cordon d'alimentation
15G026	Étiquette d'avertissement sur le flexible
179960	Carte d'alerte médicale

Connaître votre appareil

Project Painter Plus

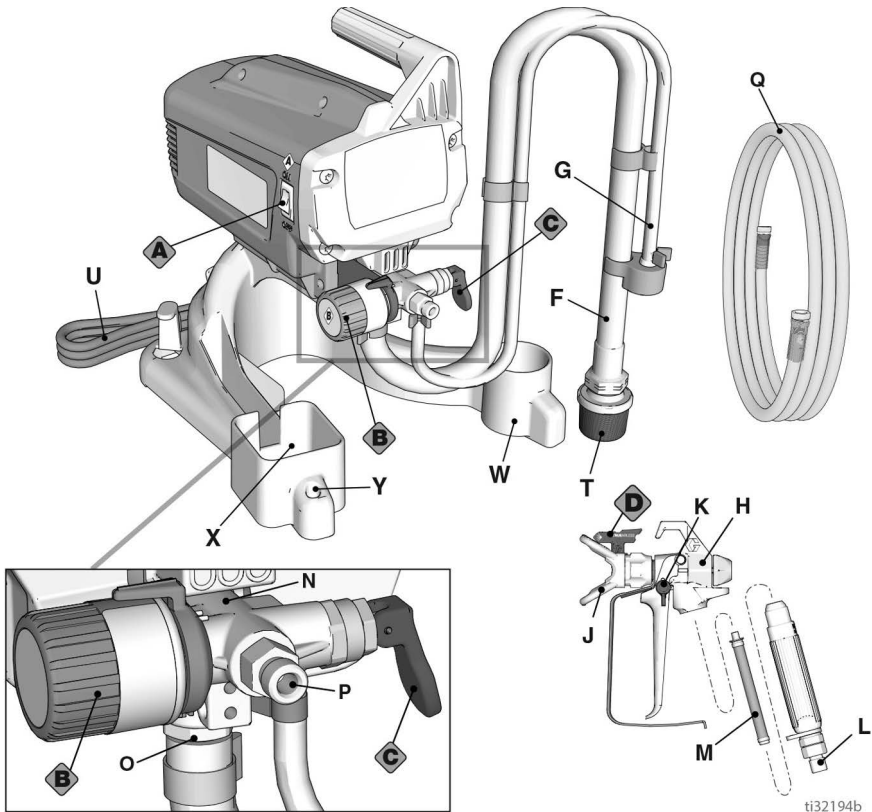

ti32194b

A	Alimentation - Interrupteur MARCHÉ/ARRÊT
B	Bouton de réglage de pression
C	Vanne d'amorçage/de pulvérisation
D	Buse de pulvérisation
F	tuyau d'aspiration
G	tuyau de vidange (avec diffuseur)
H	Pistolet appareil sans air
J	Garde-buse de pulvérisation
K	Verrou de la gâchette du pistolet
L	Raccord pistolet
M	Filtre du pistolet (dans la poignée)

N	Pompe
O	Vanne d'entrée
P	Vanne de sortie (raccord du flexible)
Q	Flexible
T	Crépine
U	Cordon d'alimentation
W	Réservoir du tuyau d'aspiration
X	Support de pistolet
Y	Support de buse
	Modèle / étiquette de série (non illustrée, située à l'arrière de l'unité.)

Consultez **Référence rapide**, page 30 pour de plus amples informations.

Connaître votre appareil

Connaître votre appareil

Modèles sur pied X5 et LTS15

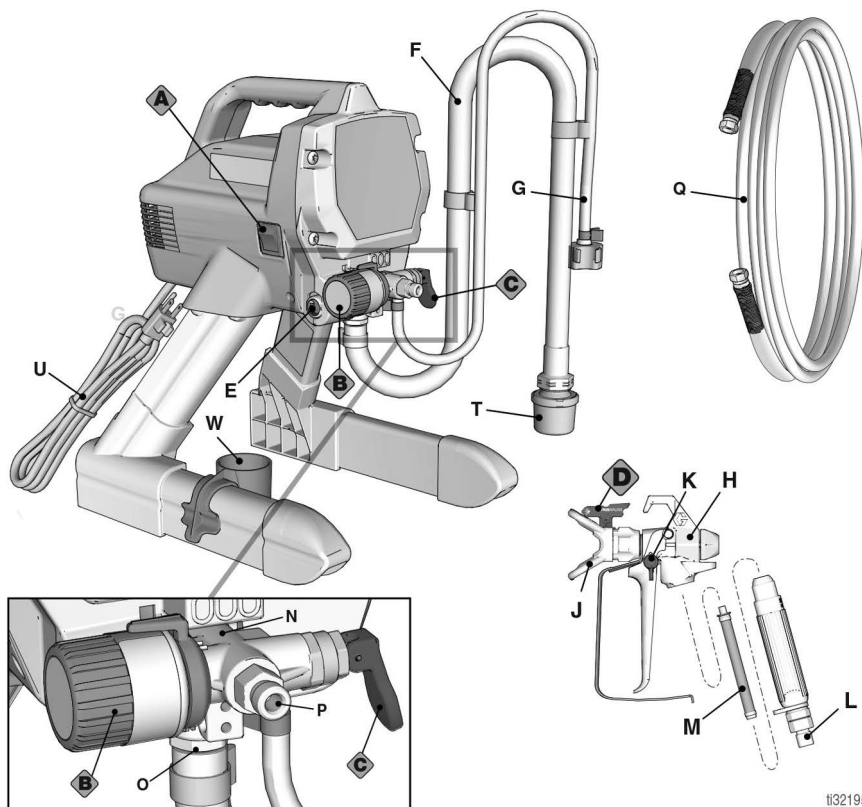

t132195b

A	Alimentation - Interrupteur MARCHÉ/ARRÊT
B	Bouton de réglage de pression
C	Vanne d'amorçage/de pulvérisation
D	Buse de pulvérisation
E	Bouton PushPrime™
F	tuyau d'aspiration
G	tuyau de vidange (avec diffuseur)
H	Pistolet appareil sans air
J	Garde-buse de pulvérisation
K	Verrou de la gâchette du pistolet
L	Raccord pistolet

M	Filter du pistolet (dans la poignée)
N	Pompe
O	Vanne d'entrée
P	Vanne de sortie (raccord du flexible)
Q	Flexible
T	Crépine
U	Cordon d'alimentation
W	Réservoir du tuyau d'aspiration
	Modèle / étiquette de série (non visible, située au-dessous de l'unité.)

Consultez **Référence rapide**, page 30 pour de plus amples informations.

Connaître votre appareil

Modèles sur chariot X7 et LTS17

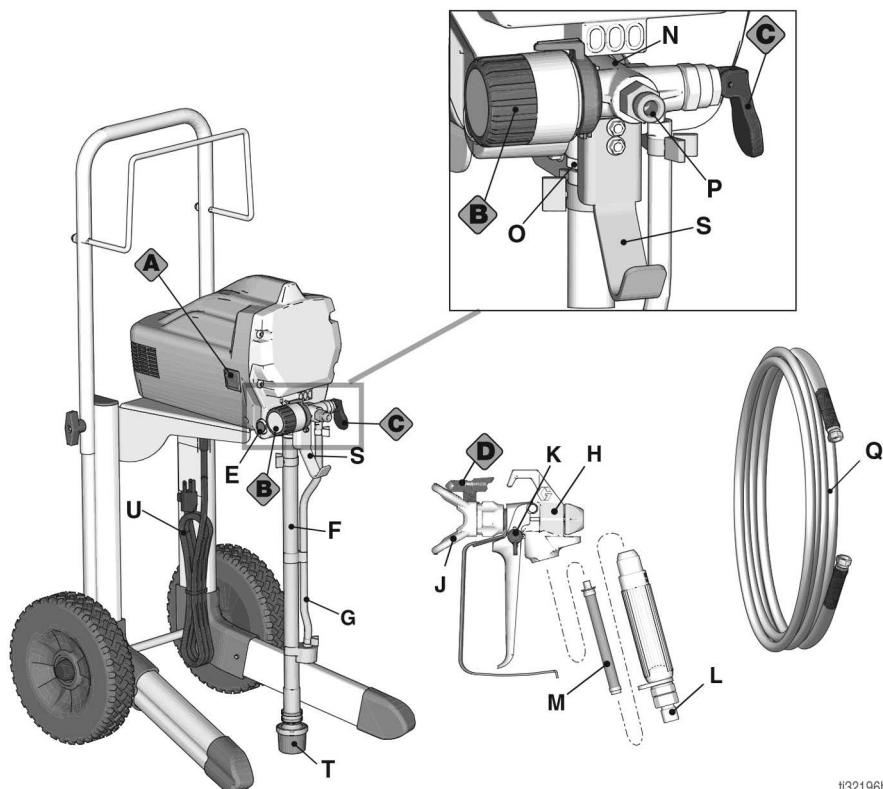

t132196b

A	Alimentation - Interrupteur MARCHÉ/ARRÊT
B	Bouton de réglage de pression
C	Vanne d'amorçage/de pulvérisation
D	Buse de pulvérisation
E	Bouton PushPrime™
F	tuyau d'aspiration
G	tuyau de vidange (avec diffuseur)
H	Pistolet appareil sans air
J	Garde-buse de pulvérisation
K	Verrou de la gâchette du pistolet
L	Raccord pistolet

M	Filtere du pistolet (dans la poignée)
N	Pompe
O	Vanne d'entrée
P	Vanne de sortie (raccord du flexible)
Q	Flexible
S	Système d'accrochage du seau
T	Crépine
U	Cordon d'alimentation
	Modèle / étiquette de série (non visible, située au-dessous de l'unité.)

Consultez **Référence rapide**, page 30 pour de plus amples informations.

Connaître vos commandes

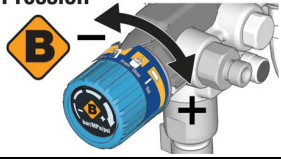
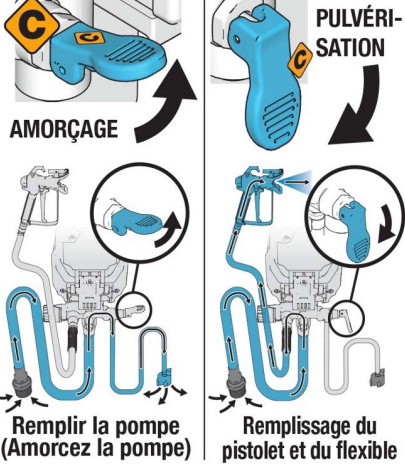
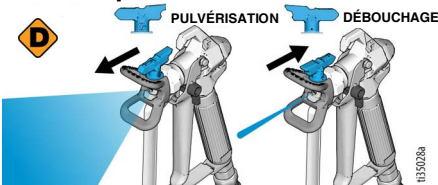
<p>Alimentation</p>  <p>A</p>	<p>L'interrupteur MARCHÉ/ARRÊT commande l'alimentation principale de votre appareil.</p>
<p>Pression</p>  <p>B</p>	<p>Le bouton de réglage de pression permet d'augmenter ou de réduire la pression et le débit de la peinture.</p>
<p>Amorcer/Pulvériser</p>  <p>C</p> <p>AMORÇAGE</p> <p>PULVÉRISATION</p> <p>Remplir la pompe (Amorcez la pompe)</p> <p>Remplissage du pistolet et du flexible</p>	<p>La vanne d'amorçage/de pulvérisation dirige le liquide vers le tuyau de vidange ou le flexible et le pistolet. Elle est utilisée pour amorcer l'appareil, c'est-à-dire pour évacuer l'air contenu dans la pompe, le flexible et le pistolet.</p> <p>Votre pistolet ne pulvérisera pas s'il y a de l'air dans le système. Il est nécessaire d'amorcer la pompe, le flexible et le pistolet à chaque fois que de l'air entre dans le tuyau d'aspiration.</p>
<p>Buse de pulvérisation</p>  <p>D</p> <p>PULVÉRISATION</p> <p>DÉBOUCHAGE</p>	<p>La buse de pulvérisation est la clé de la technologie de appareil airless. La peinture à haute pression pompée via le tout petit orifice de la buse de pulvérisation sort sous forme de jet.</p> <p>La buse de pulvérisation peut être inversée et être rapidement débouchée.</p>

Configuration

Assemblez votre appareil

1. Visser le flexible sur la vanne de sortie du pulvérisateur et serrer à la main. Utiliser deux clés pour serrer complètement le flexible sur le pulvérisateur.

AVIS

Pour éviter une fuite ou une détérioration de la surface d'étanchéité, s'assurer que le raccord est complètement serré.

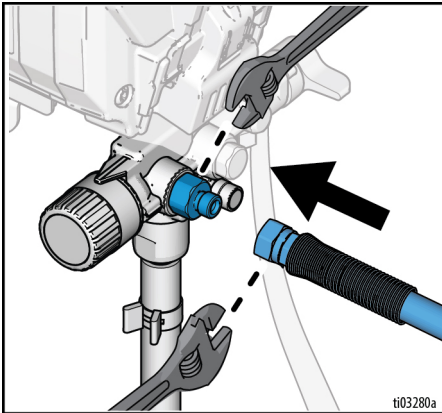

2. Raccorder l'autre extrémité du flexible sur le pistolet. Utiliser deux clés pour le serrer fermement sur le pistolet.

REMARQUE : si le flexible est déjà branché, veiller à ce que les raccords soient bien serrés.

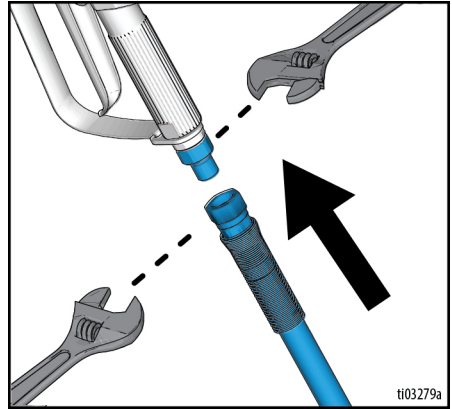

3. Veillez à ce que la buse de pulvérisation soit correctement insérée dans la garde-buse de pulvérisation et que l'ensemble de garde-buse de pulvérisation soit correctement serré sur le pistolet. Consultez la section **Installation de la buse de pulvérisation**, page 21.

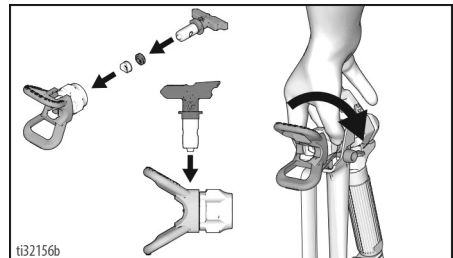

Démarrage

Démarrage

Procédure de décompression



A plusieurs reprises, il vous sera demandé de suivre la procédure de décompression. Suivez-la à chaque fois que ce symbole apparaît.

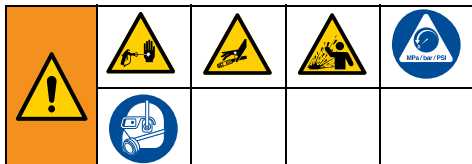

Cet équipement reste sous pression jusqu'à ce que la pression soit libérée manuellement. Pour éviter de sérieuses blessures provoquées par du liquide sous pression, comme des injections sous-cutanées ou des projections de produit, suivez la **Procédure de décompression** à chaque fois que l'appareil est arrêté et avant le nettoyage ou la vérification de l'appareil, et avant que l'équipement ne fasse l'objet d'une réparation.

1. Mettez l'interrupteur MARCHÉ/ARRÊT en position **ARRÊT**.

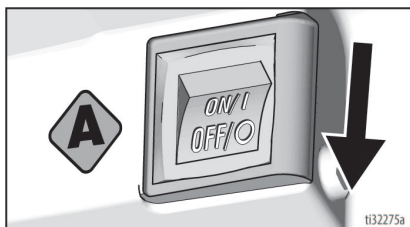

2. Verrouillez le verrou de gâchette. Verrouillez toujours la gâchette du pistolet à chaque arrêt de l'appareil pour empêcher tout appui accidentel sur la gâchette.

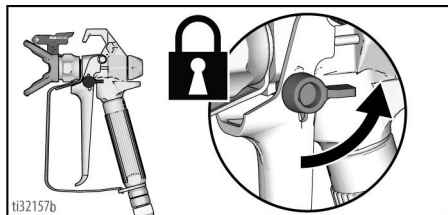

3. Tournez le bouton de réglage de pression sur le réglage le plus bas.
4. Mettez le tuyau de vidange dans le seau à déchets et placez la vanne d'amorçage/de pulvérisation en position AMORÇAGE pour relâcher la pression.
5. Tenez fermement le pistolet contre les parois du seau. Dirigez le pistolet dans le seau. Déverrouillez la gâchette et appuyez sur celle-ci pour relâcher la pression.
6. Verrouillez le verrou de gâchette.
7. Si vous pensez que la pression n'a pas été complètement libérée, consultez **Blocages**, page 17.

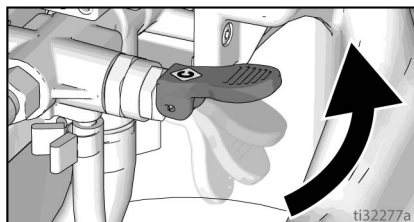
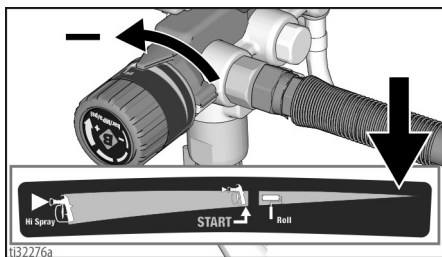

7. Si vous pensez que la pression n'a pas été complètement libérée, consultez **Blocages**, page 17.

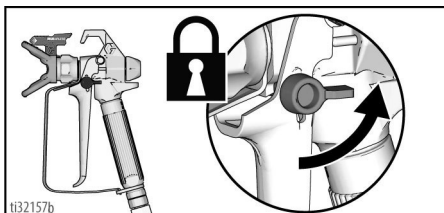
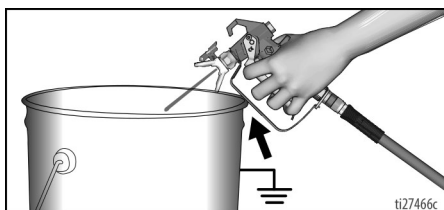

7. Si vous pensez que la pression n'a pas été complètement libérée, consultez **Blocages**, page 17.

REMARQUE : laissez la vanne d'amorçage/de pulvérisation en position AMORÇAGE jusqu'à ce que vous soyez prêt à pulvériser.

Rinçage du produit de stockage

Il est important de rincer le produit de stockage avant d'utiliser l'appareil.

1. Assurez-vous que l'interrupteur MARCHÉ/ARRÊT est sur OFF (ARRÊT).
2. Débranchez le tuyau de vidange (petit) du tuyau d'aspiration (gros). Mettez le tuyau de vidange dans le seau à déchets.
3. Plongez le tuyau d'aspiration dans un seau rempli d'eau si vous pulvérisez un produit à base d'eau ou de white spirit si vous pulvérisez un produit à base d'huile.

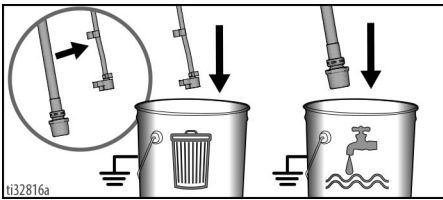

4. Mettez la vanne d'amorçage/de pulvérisation en position AMORÇAGE.

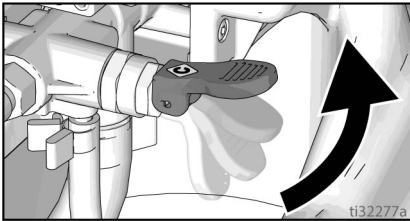

5. Branchez l'alimentation électrique sur une prise électrique correctement mise à la terre.
6. Pour le Project Painter Plus, allez à l'étape 8. Pour tous les autres modèles, appuyez deux fois sur le bouton PushPrime pour desserrer la bille de la vanne d'entrée.

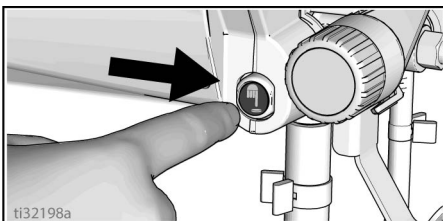

7. Placez l'indicateur de réglage en face du réglage **START**(DÉMARRAGE) figurant sur le bouton de réglage de la pression.

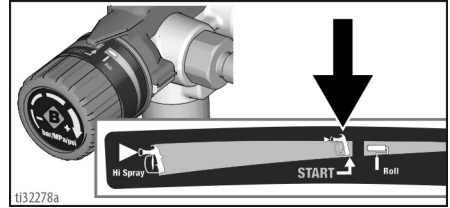

8. Mettez l'interrupteur MARCHÉ/ARRÊT sur ON (MARCHÉ).

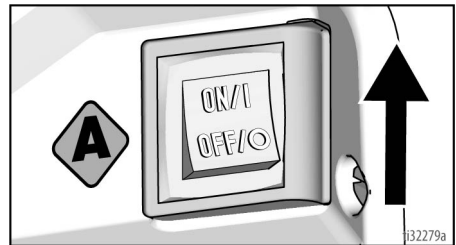

9. Lorsque l'appareil commence à amorcer, le produit de rinçage s'écoule dans le tuyau d'aspiration et en dehors du tuyau de vidange. Laissez le liquide s'écouler du tuyau de vidange dans le seau à déchets pendant 30 à 60 secondes.

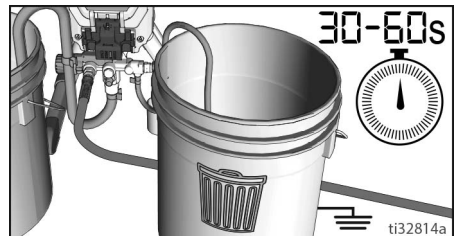

10. Mettez l'interrupteur MARCHÉ/ARRÊT sur OFF (ARRÊT).

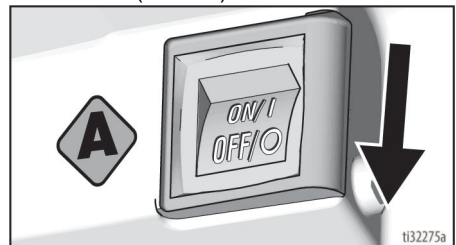

REMARQUE : si le produit de rinçage ne parvient pas à s'écouler du tuyau de vidange, consultez **Outil de stockage/ d'amorçage**, page 31.

Démarrage

Filtrage de la peinture

Des sacs de crépine de peinture jetables sont utilisés pour retirer les particules et les débris bruts de la peinture ou de la teinture nouvelle ou déjà ouverte et sont disponibles lorsque la peinture est vendue. Pour éviter les problèmes d'amorçage et l'obstruction de la buse de pulvérisation, il est recommandé de filtrer la peinture et la teinture avant de procéder à la pulvérisation. Étirez un sac de crépine de peinture jetable sur un seau propre et versez la peinture sur la crépine.



<p>La pulvérisation à haute pression est susceptible d'injecter des substances toxiques dans le corps et de causer des dommages corporels graves. Ne colmatez jamais une fuite avec la main ou un chiffon.</p>			

Remplissage de la pompe (Amorçage de la pompe)

La vanne d'amorçage/de pulvérisation dirige le liquide vers le tuyau de vidange ou vers le flexible et le pistolet. Elle est utilisée pour amorcer le appareil, c'est-à-dire pour évacuer l'air de la pompe, du flexible et du pistolet.

Votre pistolet ne pulvérisera pas s'il y a de l'air dans le système. C'est pourquoi, il est nécessaire d'amorcer la pompe, le flexible et le pistolet à chaque fois que de l'air entre dans le tuyau d'aspiration.

1. Mettez le tuyau d'aspiration dans le seau de peinture et plongez-le dans la peinture.

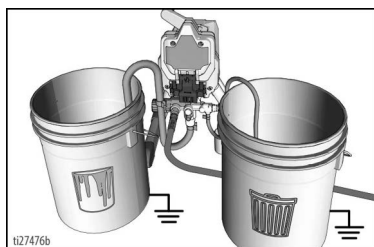

2. Mettez l'interrupteur MARCHE/ARRÊT sur ON (MARCHE).
3. Attendez que de la peinture sorte du tuyau de vidange.
4. Mettez l'interrupteur MARCHE/ARRÊT sur OFF (ARRÊT).

REMARQUE : si la peinture ne circule PAS dans le tuyau d'aspiration ni ne s'écoule du tuyau de vidange, consultez **Rinçage du produit de stockage**, page 15.

Remplissage du pistolet et du flexible

1. Faites tourner la buse de pulvérisation pour la mettre en position PULVÉRISATION et assurez-vous que la garde-buse de pulvérisation est bien serrée.

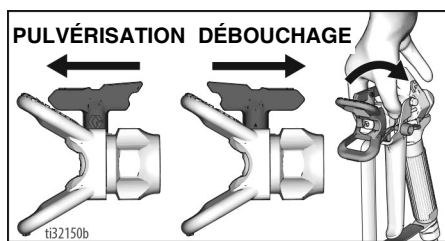

2. Tenez le pistolet contre le seau à déchets. Dirigez le pistolet dans le seau à déchets.
 - a. Déverrouillez la gâchette (A).
 - b. Appuyez sur la gâchette du pistolet (B) et maintenez-la enfoncée.
 - c. Abaissez la vanne d'amorçage/pulvérisation en position de PULVÉRISATION (C).
 - d. Mettez l'interrupteur MARCHE/ARRÊT en position ON (MARCHE) (D).

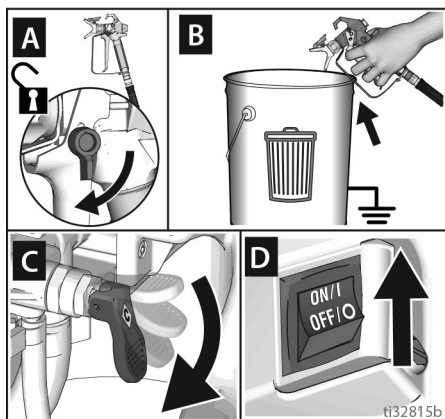

3. Actionnez le pistolet dans le seau à déchets jusqu'à ce qu'il n'y ait que de la peinture qui sorte du pistolet.
4. Relâcher la gâchette. Verrouillez la gâchette.

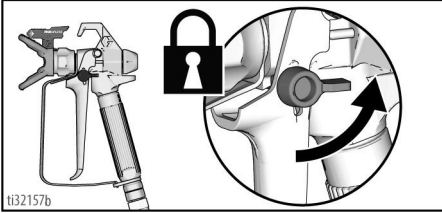

<p>La pulvérisation à haute pression est susceptible d'injecter des substances toxiques dans le corps et de causer des dommages corporels graves. Ne colmatez jamais une fuite avec la main ou un chiffon.</p>			

REMARQUE : vérifiez l'absence de fuites. En cas de fuite, effectuez la procédure de **Procédure de décompression**, page 14, puis serrez tous les raccords et répétez l'opération **Remplissage de la pompe (Amorçage de la pompe)**, page 16.

5. Mettez le tuyau de vidange dans le seau de peinture et fixez-le au tuyau d'aspiration.

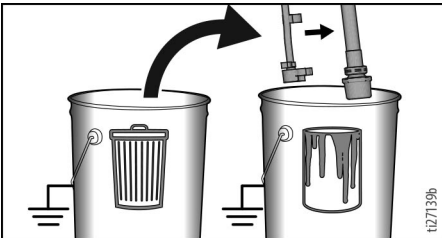

6. Remettez la buse de pulvérisation en position PULVÉRISATION et assurez-vous que la garde-buse de pulvérisation est bien serrée.

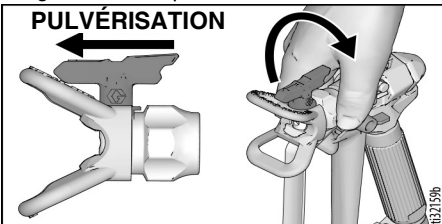

Remplissage du seau de peinture

Lorsque le seau de peinture se vide et que le pistolet arrête de pulvériser, remplissez le seau de peinture et répétez la procédure **Remplissage de la pompe (Amorçage de la pompe)**, puis la procédure **Remplissage du pistolet et du flexible**.

Vous êtes désormais prêt à pulvériser !

REMARQUE : il est normal que le moteur s'arrête une fois que le appareil est amorcé et sous pression. Si le moteur continue à tourner, ceci indique que le appareil n'est pas amorcé. Répétez les procédures de **remplissage de la pompe (amorcer la pompe)** et de **remplissage du pistolet et du flexible**.

Blocages

Si la peinture ne sort pas du pistolet, ou si vous avez effectué la procédure de décompression et que vous pensez que la pression n'a pas été complètement libérée :

1. Desserrez TRÈS LENTEMENT le raccord de flexible du pistolet et débranchez le flexible de appareil airless du pistolet.
2. Abaissez la vanne d'amorçage/ pulvérisation en position de PULVÉRISATION.
3. Tout en maintenant fermement le flexible, orientez l'extrémité du flexible dans le seau de peinture et mettez l'interrupteur MARCHÉ/ ARRÊT en position ON (MARCHÉ).
 - a. Si le liquide ne s'écoule pas du flexible, remplacez le flexible et passez à l'étape 4.
 - b. Si le liquide s'écoule du flexible, consultez **Nettoyage du pistolet et de son filtre**, page 26.
4. Assemblez de nouveau le flexible et le pistolet, et répétez la procédure **Remplissage du pistolet et du flexible**, page 16.



Démarrage

1. Tournez le bouton de réglage de pression en position **START** (DÉMARRAGE).
2. Déverrouillez la gâchette.

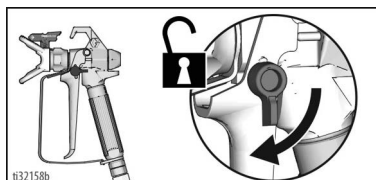
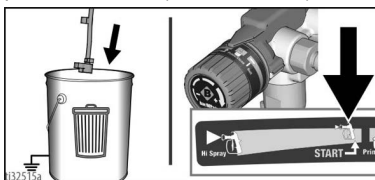

Réglage de la pression

Pour sélectionner un réglage, mettez le symbole figurant sur le bouton de réglage de pression en face de l'indicateur de réglage situé sur le appareil.

1. Pour obtenir les meilleurs résultats de pulvérisation, réglez la commande de pression sur « **START** » (DÉMARRAGE).
2. Testez le jet de pulvérisation sur une surface d'essai ou un morceau de carton.
3. Si nécessaire, tournez le bouton de réglage de pression jusqu'au réglage le plus bas, vous retrouverez alors un jet de pulvérisation satisfaisant.

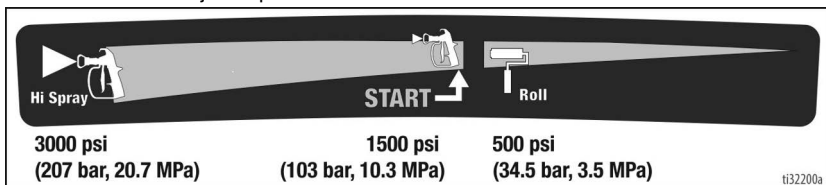

Qualité du jet de pulvérisation

Un jet de bonne qualité est réparti uniformément dès qu'il touche la surface.

- Le produit doit être atomisé (distribution uniforme, pas d'espacement en bordure). Un phénomène d'espacement en bordures (effet de cordes) vient d'un manque de pression nécessaire au niveau du pistolet pour bien atomiser la peinture en question. En pareil cas, il faut donc augmenter la pression ou choisir une buse plus petite.
- Tournez davantage le bouton de réglage de pression (le cas échéant) jusqu'à ce que la pulvérisation soit uniforme et qu'elle ne présente pas d'espacement au niveau des bordures.
- La buse de pulvérisation peut être usée ou une buse plus petite peut être nécessaire. Consultez la section **Sélection de la buse et de la pression de pulvérisation**, page 20.

- Le produit doit peut-être être dilué. S'il est nécessaire de diluer le produit, suivez les recommandations du fabricant.

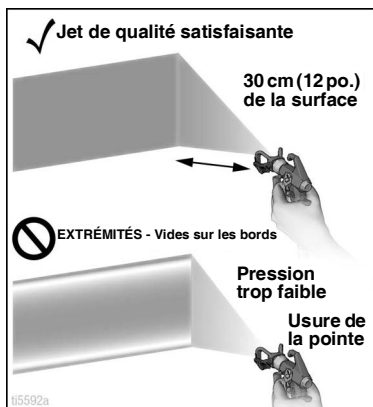

Techniques de pulvérisation

Utilisez un morceau de carton pour mettre ces techniques de pulvérisation de base en pratique avant de commencer la pulvérisation de la surface.

- Tenez le pistolet à 30 cm (12 po.) de la surface et perpendiculairement à celle-ci. Peindre en faisant bouger le pistolet donne une finition irrégulière.
- Bougez le poignet pour maintenir le pistolet droit. Peindre en faisant pivoter le pistolet donne une finition irrégulière.

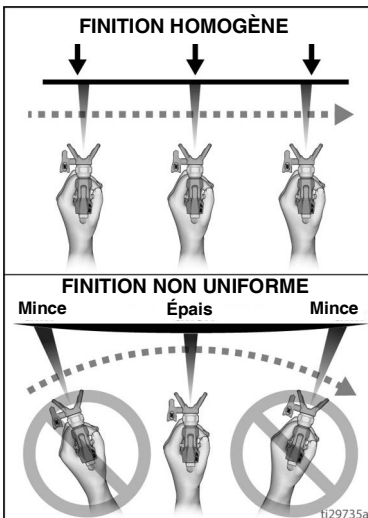
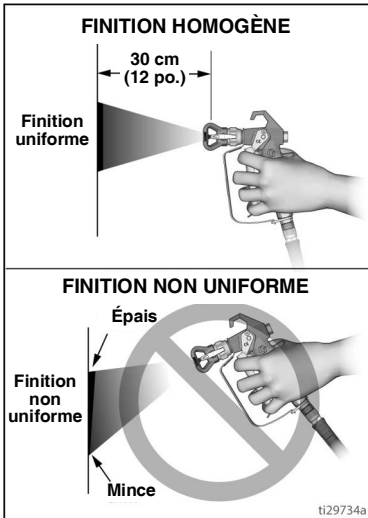

Actionnement du pistolet

Appuyez sur la gâchette après avoir débuté une passe. Relâchez la gâchette avant la fin de la passe. Le pistolet doit être en mouvement lorsque la gâchette est enfoncée et relâchée.

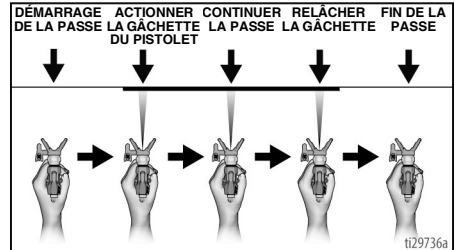

Visée du pistolet

Visez le bord inférieur de la passe précédente avec le centre du pistolet pour que les couches se recouvrent à moitié.

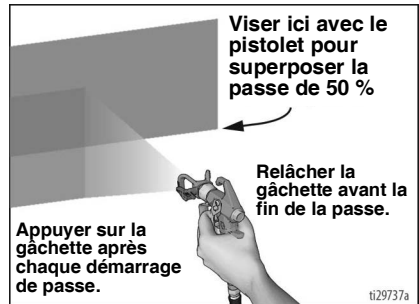

Alignement du jetligning



Pour éviter de graves blessures, comme des injections sous-cutanées, ne mettez pas la main devant la buse de pulvérisation lors de l'installation ou du retrait de la buse de pulvérisation et du garde-buse.

1. Relâchez la pression. See **Procédure de décompression**, page 14. Verrouillez la gâchette.
2. Alignez le garde-buse horizontalement pour pulvériser un jet horizontal..
3. Alignez le garde-buse verticalement pour pulvériser un jet vertical.

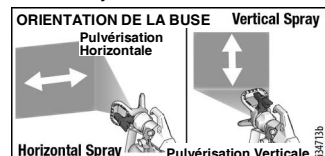

Sélection de la buse et de la pression de pulvérisation

Les buses de pulvérisation sont déclinées en plusieurs dimensions pour la pulvérisation de nombreux produits. Votre pulvérisateur inclut une buse de pulvérisation 515 à utiliser avec la plupart des peintures sur de grandes surfaces comme les murs et les plafonds. Si vous pulvérisiez une teinture ou si vous avez besoin d'une largeur de pulvérisation différente, consultez le tableau ci-dessous pour sélectionner la meilleure buse de pulvérisation pour votre projet. Des tailles de buses de pulvérisation supplémentaires sont disponibles dans les points de vente des pulvérisateurs de peinture.

- 1** Quel produit voulez-vous pulvériser ?
 - Plus le produit est épais, plus la taille de buse de pulvérisation nécessaire est grande.
- 2** Quelle est la largeur de jet de pulvérisation nécessaire pour votre projet ?
 - Jet de pulvérisation étroit pour les projets plus petits
 - Jet de pulvérisation plus large pour les projets plus grands
- 3** Vérifiez que votre pulvérisateur peut être utilisé avec votre taille de buse de pulvérisation.

Calcul du numéro de buse :

- Le premier chiffre est la moitié de la largeur de jet ($n^{\circ} 5 \times 2 =$ largeur de jet de 10 pouces)
- Les deux derniers chiffres sont la taille de l'ouverture de buse en millièmes de pouce.

015



58054

1 Produit	2 Largeur du jet					3 Compatibilité du pulvérisateur Chaque pulvérisateur prend en charge une taille de buse maximale
	Largeur de jet de 4 pouces	Largeur de jet de 6 pouces	Largeur de jet de 8 pouces	Largeur de jet de 10 pouces	Largeur de jet de 12 pouces	
Teinture et produit d'étanchéité	209	309				Project Painter Plus, X5/LTS15, X7/LTS17
	211	311	411			Project Painter Plus, X5/LTS15, X7/LTS17
Teinture semi-transparente	211	311	411			Project Painter Plus, X5/LTS15, X7/LTS17
		313	413			Project Painter Plus, X5/LTS15, X7/LTS17
Teinture pleine	211	311	411			Project Painter Plus, X5/LTS15, X7/LTS17
		313	413			Project Painter Plus, X5/LTS15, X7/LTS17
Peinture/Apprêt pour intérieur		315	415			Project Painter Plus, X5/LTS15, X7/LTS17
			417	517		X7/LTS17
Peinture/Apprêt pour extérieur			415	515		Project Painter Plus, X5/LTS15, X7/LTS17
			417	517		X7/LTS17

- Lorsque vous pulvérisiez, la buse de pulvérisation s'use et par conséquent l'orifice s'élargit. Si vous débutez avec un orifice d'un diamètre inférieur au maximum, vous pourrez pulvériser plus longtemps en respectant la compatibilité du pulvérisateur.
- Les buses de pulvérisation s'usent au cours de leur utilisation et doivent être remplacées périodiquement.

Débouchage de la buse de pulvérisation

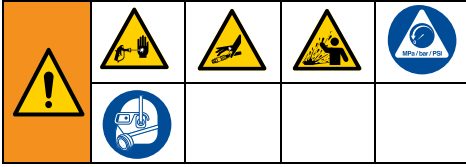

Dans le cas où des particules ou débris obstruent la buse, celle-ci est réversible pour la déboucher très rapidement.

Consultez **Filtrage de la peinture**, page 16 pour de plus amples informations.

1. Verrouillez la gâchette. Mettez la buse en position DÉBOUCHAGE. Assurez-vous que la buse est bien installée et insérée dans la garde-buse. Déverrouillez la gâchette. Actionnez le pistolet vers une poubelle pour éliminer l'obstruction.

DÉBOUCHAGE

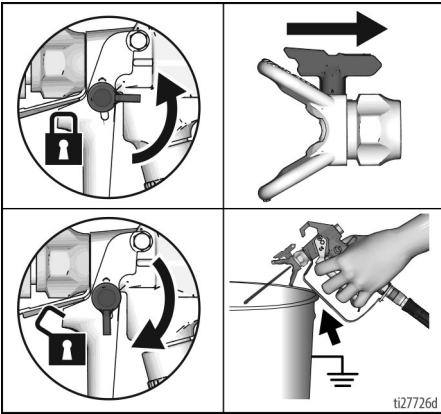

REMARQUE : si la buse de pulvérisation est difficile à pivoter en tournant en position de DÉBOUCHAGE, suivez la procédure **Procédure de décompression**, page 14, puis abaissez la vanne d'amorçage/de pulvérisation en position PULVÉRISATION et répétez l'étape 1.

2. Verrouillez la gâchette. Remettez ensuite la buse de pulvérisation en position PULVÉRISATION. Déverrouillez la gâchette et continuez la pulvérisation.

PULVÉRISATION

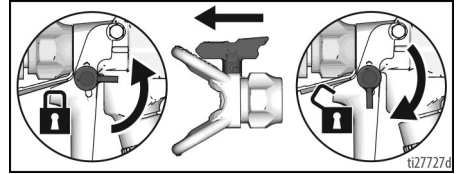

Installation de la buse de pulvérisation



Pour éviter de graves blessures, comme des injections sous-cutanées, ne mettez pas la main devant la buse de pulvérisation lors de l'installation ou du retrait de la buse de pulvérisation et de la garde-buse de pulvérisation.

Afin de prévenir les fuites de la buse, assurez-vous qu'elle soit bien positionnée dans le garde-buse.

1. Effectuez **Procédure de décompression**, page 14.
2. Verrouillez la gâchette.
3. Vérifiez si les pièces de la garde-buse de pulvérisation sont montées dans l'ordre indiqué.

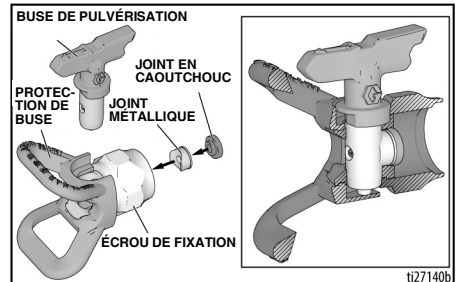

Pulvérisation

- a. Utilisez la buse de pulvérisation pour aligner les joints dans la garde-buse de pulvérisation.

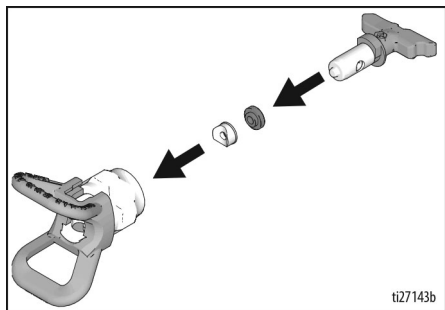

- b. La buse de pulvérisation doit être enfoncée complètement dans la garde-buse de pulvérisation. Faites tourner la buse de pulvérisation en appuyant dessus.

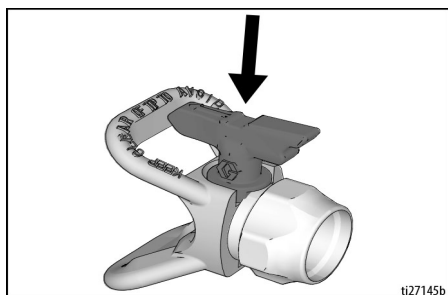

- c. Orientez la flèche vers l'avant, en position PULVÉRISATION.
4. Vissez l'ensemble sur le pistolet et serrez.

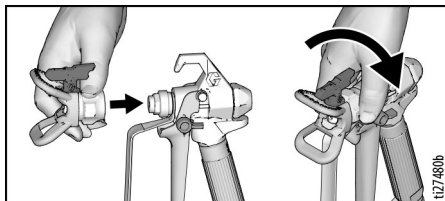

Nettoyage

Nettoyer l'appareil après chaque utilisation permet un démarrage sans problème lors des utilisations suivantes.

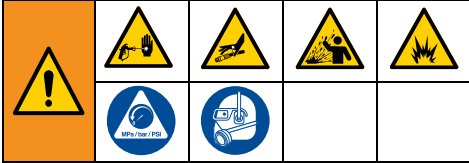

- Pour de courtes périodes d'arrêts (entre une nuit et deux jours), référez-vous à **Stockage à court terme**, page 27.
- Pour le nettoyage après avoir utilisé des produits à base d'eau uniquement (en utilisant un tuyau d'arrosage), référez-vous à **Nettoyage avec la vanne de rinçage forcé**, page 25.
- Pour le nettoyage dans des seaux, référez-vous à **Nettoyage dans un seau** ci-dessous.
- Consultez **Compatibilité du nettoyant liquide**, page 29 pour de plus amples informations sur les liquides de rinçage/de nettoyage et **Instructions de mise à la terre statique (matériaux à base d'huile)**, page 29.

Nettoyage dans un seau

1. Effectuez **Procédure de décompression**, page 14.
2. Retirez l'ensemble garde-buse et buse du pistolet et déposez-le dans le seau à déchets.

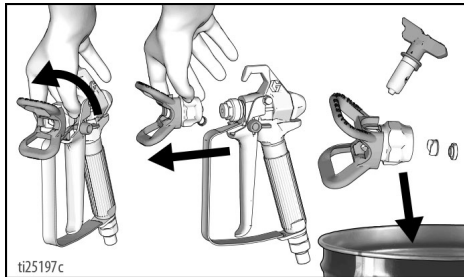

3. Sortez le tuyau d'aspiration et le tuyau de vidange du seau de peinture. Laissez la peinture s'égoutter dans le seau.
4. Débranchez le tuyau de vidange (petit) du tuyau d'aspiration (gros).

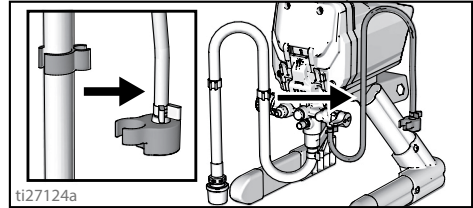

5. Placez le seau à déchets vide et le seau de rinçage l'un à côté de l'autre.
6. Plongez le tuyau d'aspiration dans le produit de rinçage. Pour la peinture à base d'eau, utilisez de l'eau. Pour les peintures à base d'huile, utilisez du white spirit, un diluant pour peinture ou un liquide de rinçage compatible. Mettez le tuyau de vidange dans le seau à déchets.

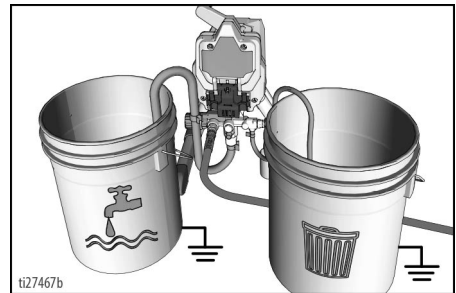

7. Tournez le bouton de réglage de pression en position **START (DÉMARRAGE)**.

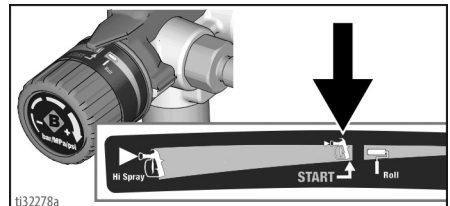

Nettoyage

8. Mettez la vanne d'amorçage/de pulvérisation en position AMORÇAGE.

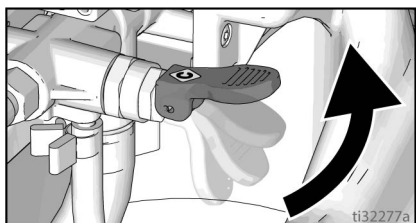

9. Mettez l'interrupteur MARCHÉ/ARRÊT sur **ON** (MARCHÉ).
10. Rincez jusqu'à ce que 1/3 environ du produit contenu dans le seau ait été aspiré.
11. Mettez l'interrupteur MARCHÉ/ARRÊT sur **OFF** (ARRÊT).

REMARQUE : avant de continuer le nettoyage, il convient de récupérer la peinture qui est dans le flexible. En effet, un flexible de 7,6m contient environ 0,5l de peinture. Un flexible de 15m contient environ 1l de peinture.

12. Pour récupérer la peinture dans le flexible, pointez le pistolet dans le seau de peinture tout en le maintenant fermement contre les parois du seau.
- Déverrouillez la gâchette (A).
 - Appuyez sur la gâchette du pistolet (B) et maintenez-la enfoncée.
 - Abaissez la vanne d'amorçage/pulvérisation en position de PULVÉRISATION (C).
 - Mettez l'interrupteur MARCHÉ/ARRÊT en position **ON** (MARCHÉ) (D).

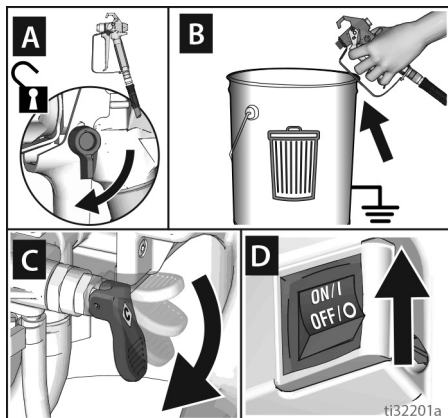

- e. Continuez à maintenir la gâchette du pistolet enfoncée jusqu'à ce que la peinture diluée avec le produit de rinçage sorte du pistolet.

13. Tout en continuant à actionner le pistolet, déplacez rapidement le pistolet pour rediriger le jet de peinture dans le seau à déchets. Continuez à actionner le pistolet dans le seau à déchets jusqu'à ce que la couleur du produit de rinçage sortant du pistolet soit relativement claire.

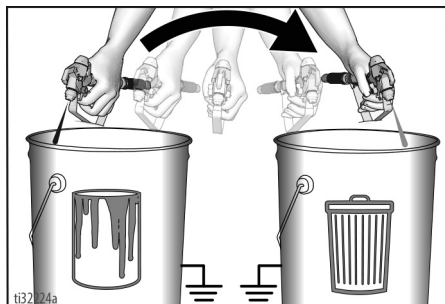

14. Tournez le bouton de réglage de la pression sur minimum.
15. Arrêtez d'actionner le pistolet. Verrouillez le verrou de gâchette.

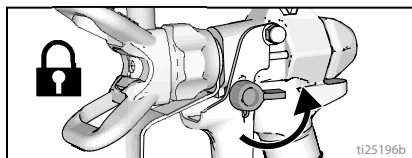

16. Mettez la vanne d'amorçage/de pulvérisation en position AMORÇAGE.
17. Mettez l'interrupteur MARCHÉ/ARRÊT sur **OFF** (ARRÊT).
18. Suivez la procédure **Stockage à court terme**, ou **Stockage à long terme**, page 27.

Nettoyage avec la vanne de rinçage forcé

(uniquement des produits à base d'eau)

Le rinçage forcé est une méthode de nettoyage rapide. Il n'est possible qu'après une application de produit à base d'eau.

1. Effectuez **Procédure de décompression**, page 14.
2. Verrouillez la gâchette. Retirez l'ensemble de garde-buse de pulvérisation du pistolet et déposez-le dans le seau à déchets.

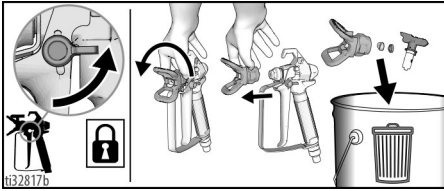

3. Placez le seau à déchets vide et le seau à peinture l'un à côté de l'autre.
4. Sortez le tuyau d'aspiration et le tuyau de vidange du seau de peinture. Laissez la peinture s'égoutter dans le seau.
5. Plongez le tuyau d'aspiration et le tuyau de vidange dans le seau à déchets.

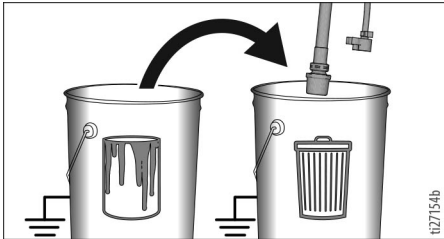

6. Tournez le bouton de réglage de pression en position **START** (DÉMARRAGE).

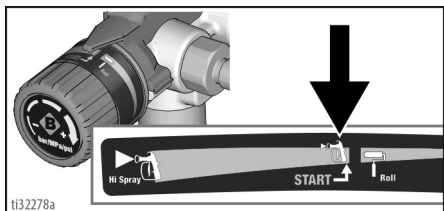

7. Vissez la vanne de rinçage forcé (incluse avec le appareil) sur le tuyau d'arrosage. Fermez la vanne de rinçage forcé.
8. Ouvrez l'eau. Ouvrez la vanne de rinçage forcé. Rincez la peinture qui se trouve dans le tuyau d'aspiration, le tuyau de vidange et sur le crépine. Fermez la vanne de rinçage forcé.

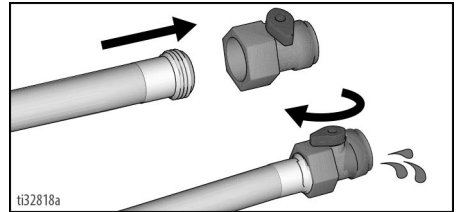

9. Dévissez le crépine du tuyau d'aspiration. Placez-le dans le seau à déchets. Branchez le tuyau d'arrosage sur la vanne de rinçage forcé du tuyau d'aspiration. Laissez le tuyau de vidange dans le seau à déchets.

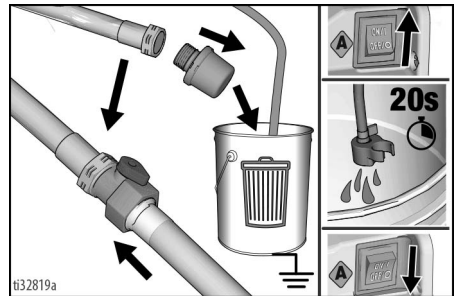

10. Mettez l'interrupteur **MARCHÉ/ARRÊT** sur **ON** (MARCHÉ).
11. Ouvrez la vanne de rinçage forcé.
12. Faites circuler l'eau à travers le appareil et laissez-la s'écouler dans le seau à déchets pendant 20 secondes.
13. Mettez l'interrupteur **MARCHÉ/ARRÊT** sur **OFF** (ARRÊT).

REMARQUE : avant de continuer le nettoyage, il convient de récupérer la peinture qui est dans le flexible. En effet, un flexible de 7,6m contient environ 0,5l de peinture. Un flexible de 15m contient environ 1l de peinture.

14. Pour récupérer la peinture dans le flexible, pointez le pistolet dans le seau de peinture tout en le maintenant fermement contre les parois du seau.
 - a. Déverrouillez la gâchette (A).
 - b. Appuyez sur la gâchette du pistolet (B) et maintenez-la enfoncée.

Nettoyage

- c. Abaissez la vanne d'amorçage/pulvérisation en position de PULVÉRISATION (C).
- d. Mettez l'interrupteur MARCHE/ARRÊT en position **ON** (MARCHE) (D).
- e. Continuez à maintenir la gâchette du pistolet enfoncée jusqu'à ce que la peinture diluée avec le produit de rinçage sorte du pistolet.

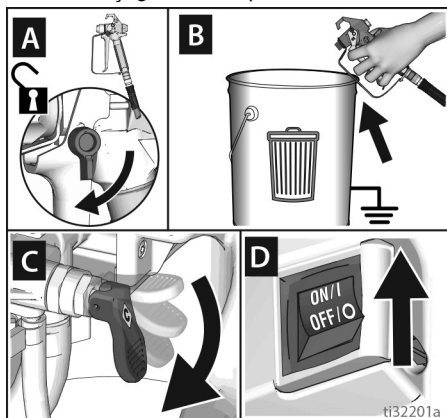

15. Tout en continuant à actionner le pistolet, déplacez rapidement le pistolet pour rediriger le jet de peinture dans le seau à déchets. Continuez à actionner le pistolet dans le seau à déchets jusqu'à ce que la couleur du produit de rinçage sortant du pistolet soit relativement claire.

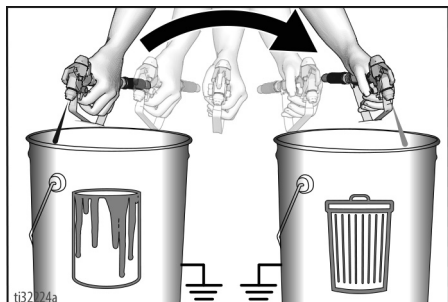

16. Tournez le bouton de réglage de la pression sur minimum.
17. Arrêtez d'actionner le pistolet. Verrouillez le verrou de gâchette.

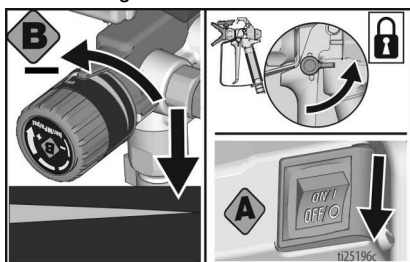

18. Mettez la vanne d'amorçage/de pulvérisation en position AMORÇAGE.
19. Mettez l'interrupteur MARCHE/ARRÊT sur **OFF** (ARRÊT).
20. Suivez la procédure **Stockage à court terme**, ou **Stockage à long terme**, page 27.

Nettoyage du pistolet et de son filtre

1. Effectuez **Procédure de décompression**, page 14.
2. Retirez la poignée de pistolet en dévissant la poignée de la tête de pistolet.

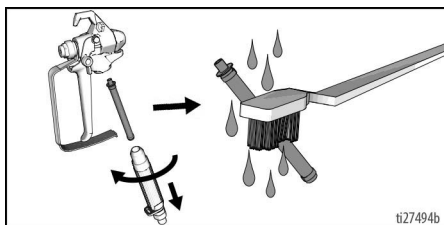

3. Nettoyez le filtre de pistolet avec de l'eau ou un liquide de rinçage et une brosse à chaque rinçage du système. Remplacez le filtre de pistolet s'il est endommagé.
4. Retirez l'ensemble de garde-buse de pulvérisation et nettoyez-le avec de l'eau ou un produit de rinçage et une brosse.

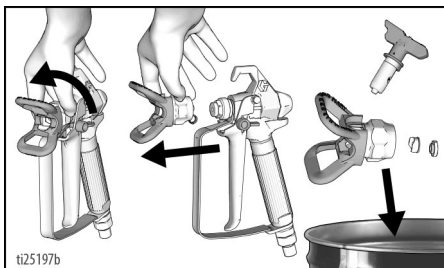

5. Consultez la section **Installation de la buse de pulvérisation**, page 21 pour réinstaller correctement l'ensemble de garde-buse de pulvérisation.
6. Essuyez la peinture se trouvant sur l'extérieur du pistolet à l'aide d'un chiffon doux mouillé à l'eau ou à l'aide d'un liquide de rinçage.

Stockage

Grâce à un stockage approprié, le appareil sera prêt à être utilisé la fois suivante.

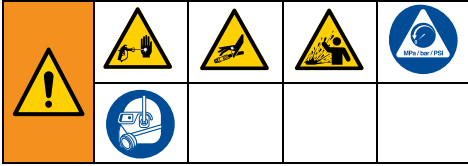

Stockage à court terme

(jusqu'à 2 jours)

1. Débranchez l'alimentation électrique (débranchez le cordon d'alimentation). Effectuez **Procédure de décompression**, page 14.
2. Placez le tuyau d'aspiration et le tuyau de vidange dans le seau de peinture.

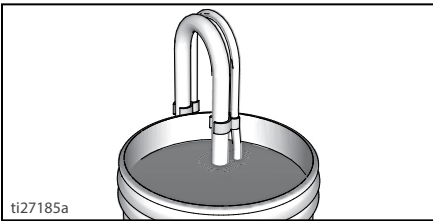

3. Recouvrez la peinture et le seau d'un film plastique bien tendu.

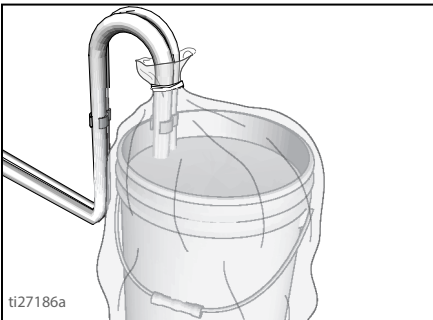

4. Verrouillez la gâchette.

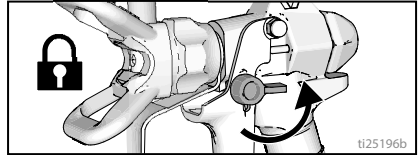

5. Laissez le pistolet rattaché au flexible.
6. Retirez la buse de pulvérisation et nettoyez-les avec de l'eau ou un produit de rinçage et une brosse.
7. Essuyez la peinture se trouvant sur l'extérieur du pistolet à l'aide d'un chiffon doux mouillé à l'eau ou à l'aide d'un liquide de rinçage.

Stockage à long terme

(plus de 2 jours)

Le liquide du Pump Armor™ protège le appareil contre le gel et la corrosion.

- Ne stockez pas le appareil alors qu'il est rempli d'eau.
- Ne laissez pas de produit geler dans le appareil.
- N'entreposez pas le appareil encore sous pression.
- Entreposez le appareil à l'intérieur.

1. Effectuez **Nettoyage**, page 23.
2. Retirez le capuchon de bouteille de Pump Armor et le joint de feuille.

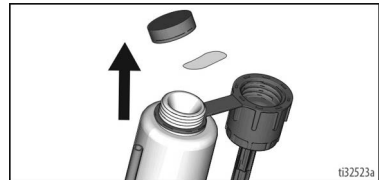

3. Si nécessaire, dévissez la crépine du tuyau d'aspiration. Mettez la vanne d'amorçage/de pulvérisation en position **AMORÇAGE**.

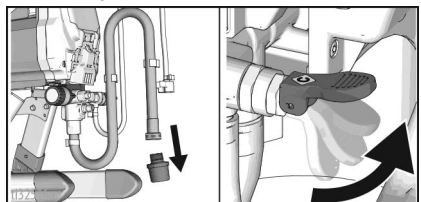

Stockage

4. Mettez le tuyau de vidange dans le seau à déchets. Mettez la commande de pression sur la position **START** (DEMARRAGE).

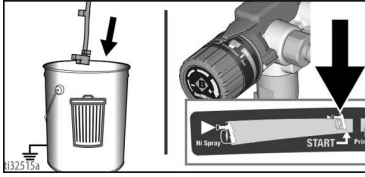

5. Tout en maintenant le tuyau d'aspiration au-dessus de l'appareil, versez environ 60ml (2 onces) de Pump Armor dans le tuyau d'aspiration et mettez l'interrupteur principal en position **ON** (MARCHE).

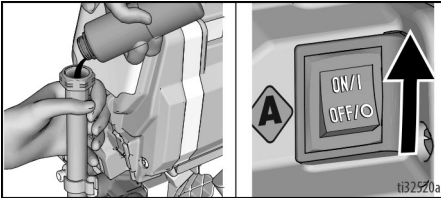

6. Lorsque le Pump Armor dans le appareil est rincé et qu'il n'est plus présent dans le tuyau de vidange, mettez l'interrupteur principal en position **OFF** (ARRÊT). Remplacez et serrez le capuchon de sécurité enfant pour le stockage.

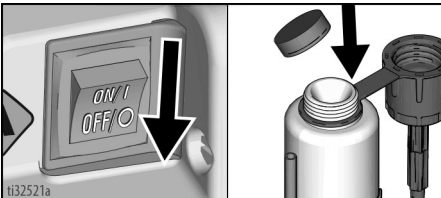

7. Revissez la crépine sur le tuyau d'aspiration. Assurez-vous que le pistolet appareil et le flexible restent bien attachés au appareil.

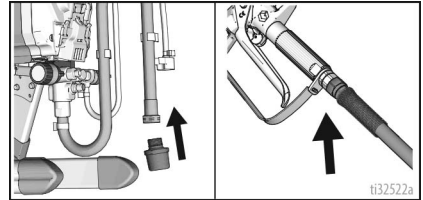

8. Abaissez la vanne de pulvérisation/d'amorçage en position **PULVÉRISATION** pour le stockage.

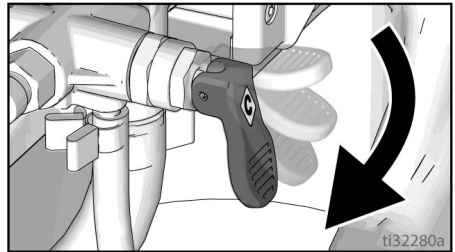

9. Mettez l'interrupteur **MARCHE/ARRÊT** sur **OFF** (ARRÊT). Débranchez l'alimentation électrique (débranchez le cordon d'alimentation).
10. Fixez un sachet plastique autour du tuyau d'aspiration et du tuyau de vidange pour récupérer les gouttes.

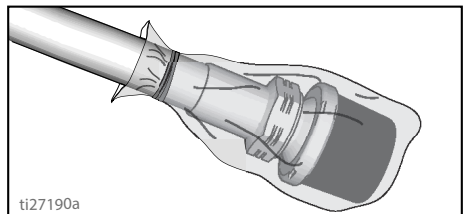

Référence

Compatibilité du nettoyant liquide

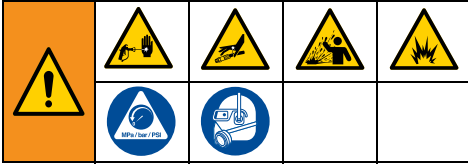

Produits à base d'huile ou d'eau

- Lors de la pulvérisation de **produits à base d'eau**, rincez soigneusement les circuits avec de l'eau.
- Lors de la pulvérisation de produits à **base d'huile**, rincez soigneusement le système avec du white spirit ou un liquide de rinçage à base d'huile compatible.
- Pour pulvériser des produits à **base d'eau** après avoir pulvérisé des **produits à base d'huile**, rincez d'abord soigneusement le système avec de l'eau. **Avant** de commencer à pulvériser le produit à base d'eau, l'eau sortant du tuyau de vidange doit être limpide.
- Pour pulvériser des produits à **base d'huile** après avoir pulvérisé des **produits à base d'eau**, rincez d'abord soigneusement les systèmes avec du white spirit ou un liquide de rinçage à base d'huile compatible. Le liquide sortant du tuyau de vidange ne doit pas contenir d'eau. Lorsque vous rincez avec du liquide de rinçage à base d'huile, suivez toujours **Instructions de mise à la terre statique (matériaux à base d'huile)**, page 29.
- Pour éviter de recevoir des projections de liquide sur la peau ou dans les yeux, visez toujours la paroi intérieure du seau.

Instructions de mise à la terre statique (matériaux à base d'huile)

--	--	--	--	--

L'équipement doit être mis à la terre afin de réduire le risque d'étincelle électrostatique. Le contact d'une étincelle électrostatique avec des vapeurs peut entraîner un incendie ou une explosion. La mise à la terre offre un câble échappatoire au courant électrique.

Utilisez toujours un seau métallique pour les produits à base d'huile lorsque le appareil est rincé ou que la pression est libérée.

Respectez la réglementation locale. N'utilisez que des seaux métalliques conducteurs placés sur une surface mise à la terre, comme du béton.

Ne posez pas le seau sur une surface non conductrice telle que du papier ou du carton car cela aurait pour effet d'interrompre la continuité de la mise à la terre.



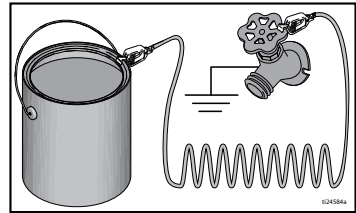

Reliez toujours un seau métallique à la terre : raccordez un fil de terre au seau. Fixez une extrémité sur le seau et l'autre extrémité sur une vraie prise de terre telle qu'un conduit d'eau.



Pour maintenir la continuité de la mise à la terre lors du rinçage du appareil ou de la décompression : maintenez fermement une partie métallique du pistolet contre le côté d'un seau métallique relié à la terre, puis actionnez le pistolet.



Référence rapide

Page 10	Nom	Description
	Alimentation - Interrupteur MARCHE/ARRÊT	Actionne et arrête le appareil.
	Bouton de réglage de pression	Augmente (sens des aiguilles d'une montre) et diminue (sens inverse des aiguilles d'une montre) la pression du produit dans la pompe, le flexible et le pistolet appareil. Pour sélectionner une fonction, placez le symbole figurant sur le bouton de commande de pression en face de l'indicateur de réglage, page 14.
	Vanne d'amorçage/de pulvérisation	<ul style="list-style-type: none"> En position AMORÇAGE, dirige le liquide vers le tuyau de vidange. En position PULVÉRISATION, envoie le liquide sous pression dans le flexible de peinture. Relâche automatiquement la pression du système en cas de pression excessive.
	Buse de pulvérisation	<ul style="list-style-type: none"> Assure l'atomisation du produit pulvérisé, donne une forme au profil du jet et régule le débit en fonction du diamètre de l'orifice. La position inverse permet de déboucher la buse de pulvérisation sans avoir à la démonter.
E	Bouton PushPrime™	Appuyer sur ce bouton exerce une pression sur la bille d'entrée pour la desserrer. Non inclus sur le modèle Project Painter Plus.
F	tuyau d'aspiration	Aspire le produit contenu dans le seau de peinture et l'envoie à la pompe.
G	tuyau de vidange	Purge le produit contenu dans le système pendant l'amorçage et la décompression.
H	Pistolet appareil sans air	Pulvérise le produit.
J	Garde-buse de pulvérisation	Réduit les risques de blessures liées à l'injection de produit.
K	Verrou de la gâchette du pistolet	Empêche tout actionnement accidentel du pistolet appareil.
L	Raccord pistolet	Raccord fileté pour flexible à peinture.
M	Filtre du pistolet (dans la poignée)	Filtre le liquide pénétrant dans le pistolet appareil pour réduire les risques d'obstruction de la buse de pulvérisation.
N	Pompe	Assure le pompage et la pressurisation du produit et l'envoi dans le flexible de peinture.
O	Vanne d'entrée	Permet à la peinture de circuler du seau de peinture vers le appareil.
P	Vanne de sortie (raccord du flexible sans air)	Raccord fileté pour flexible sans air. Permet à la peinture de circuler du appareil vers le pistolet.
Q	flexible	Assure le transfert du produit sous haute pression de la pompe au pistolet appareil.
S	Système d'accrochage du seau	Pour transporter le seau par sa poignée.
T	Crépine	Empêche les saletés de pénétrer dans la pompe.
U	Cordon d'alimentation	Se branche sur une source d'alimentation électrique.
W	Réservoir du tuyau d'aspiration	Maintient le tuyau d'aspiration lors du transport pour recueillir les fluides de fuite.
	Vanne de rinçage forcé	Relie le flexible d'arrosage au tuyau d'aspiration afin de permettre un rinçage forcé des produits à base d'eau.

Maintenance

Un entretien régulier est primordial pour garantir le bon fonctionnement de votre appareil.



Activité de maintenance	
1.	Vérifiez si les ouvertures du carénage du moteur ne sont pas obstruées à chaque fois que vous pulvérisez un produit.
2.	Nettoyez/vérifiez le crépine et le filtre de pistolet à chaque fois que vous pulvérisez un produit. Remplacez le filtre s'il ne peut pas être nettoyé ou s'il est endommagé.

AVIS

Protégez de l'eau les éléments de transmission internes de ce appareil. Les ouvertures pratiquées dans le capotage permettent à l'air de refroidir les pièces mécaniques et électroniques situées à l'intérieur. Si de l'eau pénètre par ces ouvertures, elle pourrait provoquer un dysfonctionnement du appareil ou l'endommager de façon irrémédiable.

Flexibles airless

Avant chaque pulvérisation, vérifiez si le flexible n'est pas endommagé. N'essayez pas de réparer le flexible si sa gaine ou ses embouts sont endommagés. N'utilisez pas des flexibles dont la longueur est inférieure à 7,6 m (25 pi.). Serrez avec deux clés.

Buses de pulvérisation

- Nettoyez toujours les buses de pulvérisation avec un liquide de nettoyage compatible et une brosse après chaque pulvérisation.
- Il est possible qu'il faille remplacer les buses au bout de 60 litres (15 gallons), mais elles peuvent durer jusqu'à 230 litres (60 gallons), selon le degré d'abrasivité de la peinture. Consultez la section **Qualité du jet de pulvérisation**, page 18.

Outil de stockage/ d'amorçage

Suivez ces étapes si vous éprouvez des difficultés à amorcer votre appareil.

- Effectuez **Procédure de décompression**, page 14.
- Retirez le capuchon de la bouteille de Pump Armor. Insérez le petit tuyau de liquide dans la partie inférieure de l'outil de stockage/d'amorçage, et vissez l'outil sur la bouteille. **REMARQUE** : pour obtenir de meilleurs résultats, assurez-vous que la bouteille est remplie de Pump Armor.

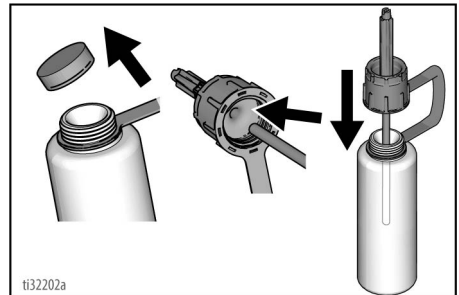

- Retirez le tuyau d'aspiration de l'appareil. Insérez l'outil dans l'entrée et appuyez fermement dessus jusqu'à ce qu'il s'arrête.

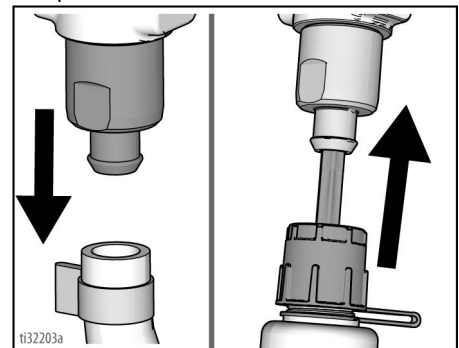

Maintenance

4. Pressez la bouteille de Pump Armor jusqu'à ce que le Pump Armor s'écoule dans le tuyau de vidange.

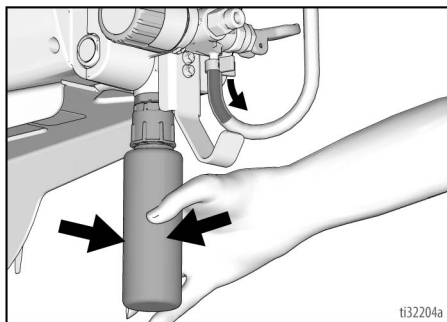

5. Retirez l'outil. Remplacez et serrez le capuchon de sécurité enfant pour le stockage.

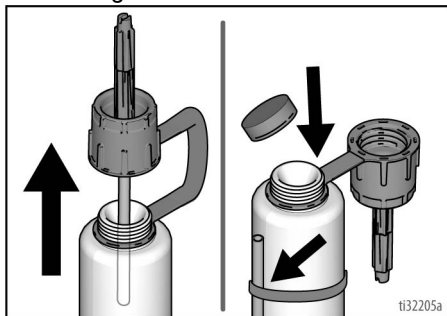

6. Reposez le tuyau d'aspiration de l'appareil. Assurez-vous que le tuyau est serré sur l'entrée et que le collier de serrage est engagé.

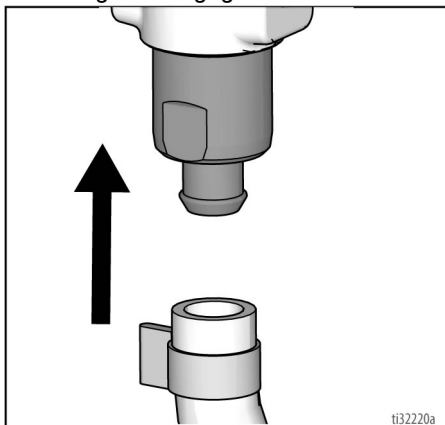

Dépannage

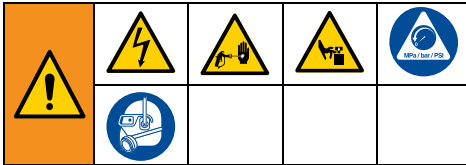

1. Suivez la procédure **Procédure de décompression**, page 14, avant tout contrôle ou toute réparation du pistolet.
2. Les solutions listées au début de chaque problème sont les plus communes.

3. Examinez tous les éléments de ce Tableau de dépannage avant d'apporter le appareil à un centre d'entretien agréé.

Have a Question?
Call Us Toll-Free: 1-888-541-9788
 or visit us at:
www.magnum.graco.com

024021a

Problème	Cause	Solution
Le moteur ne fonctionne pas. (vérifiez que le appareil est branché et que l'interrupteur MARCHE/ARRÊT est sur marche)	Le bouton de commande de pression est réglé sur zéro.	Tournez le bouton de régulation de la pression dans le sens des aiguilles d'une montre pour augmenter la pression.
	La prise électrique n'est pas sous tension.	Testez la prise avec un appareil dont vous êtes certain qu'il fonctionne. Réarmez le disjoncteur ou remplacez le fusible. Trouvez une prise qui fonctionne. Réarmez le disjoncteur du bâtiment ou remplacez le fusible.
	La rallonge électrique est endommagée.	Remplacez la rallonge électrique. Voir page 5.
	Le cordon d'alimentation du appareil est endommagé.	Contrôlez l'état de l'isolation ou des fils. Remplacez le cordon électrique s'il est endommagé.
	La pompe est grippée (de la peinture a durci à l'intérieur de la pompe ou de l'eau a gelé à l'intérieur.)	Mettez l'interrupteur MARCHE/ARRÊT sur ARRÊT et débranchez le appareil de la prise. S'il est gelé, n'essayez PAS de démarrer le appareil tant qu'il n'est pas complètement dégelé sous peine d'endommager le moteur, la carte de commande et/ou la transmission. Mettez le appareil dans un local chaud pendant plusieurs heures. Vérifiez la liberté de mouvement de la pompe en retirant la protection et le ventilateur. En l'absence d'eau gelée, vérifiez l'absence de peinture durcie dans la pompe. Si de la peinture a durci dans la pompe. Si le moteur ne tourne pas après avoir retiré la pompe, consultez un centre d'entretien, un distributeur ou un détaillant Graco/Magnum agréé.
	Le moteur ou la commande est endommagé(e).	Consultez un centre d'entretien, un distributeur ou un détaillant Graco/Magnum agréé.
Le appareil fonctionne, mais la pompe ne s'amorce pas ou fuit pendant l'utilisation. (La pompe fonctionne mais ne pompe pas de la peinture dans le tuyau d'aspiration ou ne monte pas en pression.)	La vanne d'amorçage/de pulvérisation est en position PULVÉRISATION.	Mettez la vanne d'amorçage/de pulvérisation en position AMORÇAGE (vers le bas) jusqu'à ce que de la peinture sorte du tuyau de vidange.

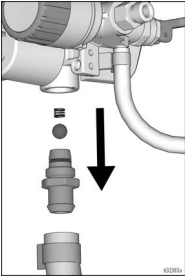
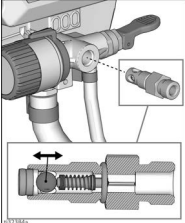
Problème	Cause	Solution
	Le crépine est obstrué ou le tuyau d'aspiration n'est pas complètement immergé dans la peinture.	Nettoyez le crépine et assurez-vous que le tuyau d'aspiration est complètement immergé dans la peinture.
	La bille de la vanne d'entrée ou de sortie est bloquée ou encrassée.	<p>Modèles X5/X7 uniquement : appuyez sur le bouton PushPrime deux fois pour desserrer la vanne d'entrée réamorcer le appareil. Consultez la section Remplissage de la pompe (Amorçage de la pompe), page 16.</p> <p>Consultez la section Outil de stockage/ d'amorçage, page 31. Réamorcer ensuite la pompe.</p> <p>Retirez les vannes d'entrée et/ou de sortie et nettoyez-les, remplacez-les et procédez au réamorçage. Consultez la section Remplissage de la pompe (Amorçage de la pompe), page 16. Consultez les figures ci-dessous :</p> <ul style="list-style-type: none"> • Veillez à ne pas perdre la bille et le ressort de l'ensemble de vanne d'entrée ou le appareil ne fonctionnera pas.  <ul style="list-style-type: none"> • Assurez-vous que la bille de sortie circule librement dans le logement avant de procéder au remplacement. 
	Le tuyau d'aspiration fuit.	Vérifiez l'absence de fissures ou de fuites d'aspiration au niveau du raccord du tuyau d'aspiration.
	Des débris dans la peinture entraînant une obstruction.	Filtrez la peinture. Consultez la section Filtrage de la peinture , page 16.
	La vanne d'amorçage/de pulvérisation est usée ou obturée par des débris.	Envoyez le appareil à un centre d'entretien Graco/MAGNUM agréé.

Problème	Cause	Solution
La pompe est amorcée mais il est impossible d'obtenir un bon jet.	La buse de pulvérisation est peut-être partiellement bouchée.	Consultez la section Débouchage de la buse de pulvérisation , page 21.
	La buse de pulvérisation réversible est en position DÉBOUCHAGE.	Faites pivoter la manette en forme de flèche de la buse de pulvérisation pour qu'elle soit orientée vers l'avant en position PULVERISATION. Voir page 21.
	Des débris dans la peinture entraînant une obstruction.	Filtrez la peinture. Consultez la section Débouchage de la buse de pulvérisation , page 21.
	La pression réglée est trop basse.	Alignez le bouton de régulation de la pression en face de l'indicateur de réglage de pulvérisation souhaité. Consultez la section Débouchage de la buse de pulvérisation , page 21.
	Le filtre produit du pistolet appareil est obstrué.	Nettoyez ou remplacez le filtre du pistolet. Consultez la section Débouchage de la buse de pulvérisation , page 21.
	La buse de pulvérisation sélectionnée est trop grande pour la capacité de l'appareil.	Remplacez la buse de pulvérisation. Consultez la section Techniques de pulvérisation , page 19.
	La buse de pulvérisation est usée au-delà de la capacité de l'appareil.	Remplacez la buse de pulvérisation. Consultez la section Techniques de pulvérisation , page 19.
	Joints de la buse de pulvérisation usés ou manquants.	Remplacez les joints. Consultez la section Techniques de pulvérisation , page 19.
	Le crépine est obstrué ou le tuyau d'aspiration n'est pas immergé dans la peinture.	Nettoyez le crépine et assurez-vous que le tuyau d'aspiration est immergé dans le produit.
	La rallonge est trop longue ou son calibre est insuffisant.	Remplacez la rallonge électrique.
	Vanne d'entrée ou de sortie de la pompe usée ou obstruée par des débris.	Vérifiez l'usure ou la présence de débris au niveau de la vanne d'entrée ou de sortie. - Amorcez le appareil avec de la peinture - Actionnez le pistolet momentanément - Lorsque vous relâchez la gâchette, la pompe devrait fonctionner un moment, puis s'arrêter - Si la pompe continue à fonctionner, cela signifie que les vannes de pompe sont peut-être usées ou contaminées par des débris - Consultez la section Outil de stockage/ d'amorçage , page 31.
	Le produit est trop épais.	Diluez le produit. Respectez les recommandations du fabricant.
	Le flexible sans air est trop long (en cas d'ajout de rallonge).	Retirez la rallonge du flexible sans air.
Le pistolet appareil s'est arrêté de pulvériser alors que la gâchette était actionnée.	La buse de pulvérisation est bouchée.	Consultez la section Débouchage de la buse de pulvérisation , page 21
	Le appareil fuit.	Réamorcez le appareil. Consultez la section Remplissage de la pompe (Amorçage de la pompe) , page 16. Consultez la section Dépannage , page 33.

Dépannage

Problème	Cause	Solution
La peinture pulvérisée sur le mur fait des coulures ou a tendance à descendre.	Le produit devient trop épais.	Déplacez le pistolet plus rapidement.
		Choisissez une buse de pulvérisation de plus petit diamètre.
		Choisissez une buse de pulvérisation produisant un jet plus large.
		Assurez-vous que le pistolet est suffisamment éloigné de la surface.
Lorsque de la peinture est pulvérisée, la couverture est inadéquate.	Le produit devient trop fin.	Déplacez le pistolet plus lentement.
		Choisissez une buse de pulvérisation de plus grand diamètre.
		Choisissez une buse de pulvérisation produisant un jet plus étroit.
		Veillez à ce que le pistolet soit suffisamment près de la surface.
Le jet varie considérablement pendant la pulvérisation.	Le bouton de régulation de la pression est usé et provoque des variations de pression excessives.	Envoyez le appareil à un centre d'entretien Graco/MAGNUM agréé.
Impossible d'actionner le pistolet appareil.	La gâchette du pistolet appareil est enclenchée.	Faites pivoter le verrouillage de la gâchette pour le désengager.
De la peinture s'écoule par le bouton de régulation de la pression.	Le bouton de régulation de la pression est usé.	Envoyez le appareil à un centre d'entretien Graco/MAGNUM agréé.
De la peinture fuit au niveau du tuyau de vidange.	La pression dans le appareil est trop forte.	Envoyez le appareil à un centre d'entretien Graco/MAGNUM agréé.
De la peinture s'écoule de la pompe.	La pompe est usée.	Remplacez la pompe.
Le moteur est chaud et fonctionne par à-coups. Le moteur s'arrête automatiquement en raison de la chaleur excessive. Des dommages peuvent survenir si ce problème persiste.	Les orifices d'aération sont bouchés ou le appareil est recouvert.	Veillez à ce que les orifices de ventilation soient dégagés et ne soient pas recouvertes de peinture et laissez le appareil en contact avec l'air.
	La rallonge est trop longue ou le calibre est insuffisant.	Remplacez la rallonge électrique.
	Le générateur de courant non régulé en service fournit une tension trop élevée.	Utilisez un générateur de courant pourvu d'un régulateur de tension adéquat.
	Il est nécessaire de remplacer le moteur.	Envoyez le appareil à un centre d'entretien, un distributeur ou un détaillant Graco/Magnum agréé.

Ressources en ligne

Visitez notre site web :	magnum.graco.com
Vidéos de fonctionnement :	magnum.graco.com/magop/
Manuels :	magnum.graco.com/support/#manuals
Pièces en ligne :	magnum.graco.com/partsonline/

Caractéristiques techniques

	États-Unis	Syst. métrique
appareil		
Pression de service de liquide maximale		
Project Painter Plus	2 800 psi	193 bar, 19,3 MPa
X5 ou LTS15 et X7 ou LTS17	3 000 psi	207 bar, 20,7 MPa
Distribution maximale		
Project Painter Plus	0,24 gpm	0,91 lpm
X5 ou LTS15	0,27 gpm	1,0 lpm
X7 ou LTS17	0,31 gpm	1,2 lpm
Taille pulvériser de buse maximale		
Project Painter Plus, X5, LTS15	0,015 po.	0,38 mm
X7 ou LTS17	0,017 po.	0,43 mm
Sortie liquide npsm		
	1/4 po.	1/4 po.
Génératrice minimum		
	2 500 W	
Spécifications électriques		
	110–120V, 9 A, 1 Ø	
Dimensions		
Hauteur		
Project Painter Plus	13,8 po.	35,1 cm
X5 ou LTS15	17,9 po.	45,5 cm
X7 ou LTS17	37,0 po.	94,0 cm
Longueur		
Project Painter Plus	13,8 po.	35,1 cm
X5 ou LTS15	14,5 po.	36,8 cm
X7 ou LTS17	19,3 po.	49,0 cm
Largeur		
Project Painter Plus	12,1 po.	30,7 cm
X5 ou LTS15	12,4 po.	31,5 cm
X7 ou LTS17	15,3 po.	38,9 cm
Poids		
Project Painter Plus	13,2 lb	5,9 kg
X5 ou LTS15	16,5 lb	7,5 kg
X7 ou LTS17	26,5 lb	12,0 kg
Plage de températures d'entreposage ♦♦		
	-30° à 160 °F	-35° à 71 °C
Plage de températures de fonctionnement ✓		
	40° à 115 °F	4° à 46 °C
Matériaux de construction		
Matériaux en contact avec le produit dans tous les modèles	acier inoxydable, laiton, cuir, polyéthylène à poids moléculaire ultra-élevé (UHMWPE), carbure, nylon, aluminium, PVC, polypropylène, fluoroélastomère, acier galvanisé	
Remarques		
* Les pressions de démarrage et de déplacement par cycle peuvent varier en fonction des conditions de pompage, de la tête de décharge, de la pression de l'air et du type de liquide.		

♦ Lorsque la pompe est stockée avec un liquide qui ne gèle pas, des dommages au niveau de la pompe apparaissent si de la peinture à l'eau ou au latex gèle dans la pompe.

♦ Les pièces en plastique risquent d'être endommagées si un impact survient à basse température.

✓ Les changements de viscosité de la peinture à très haute ou très basse température peuvent affecter les performances du appareil.

Garantie standard de Graco

Graco garantit que tout le matériel mentionné dans le présent document, fabriqué par Graco et portant son nom, est exempt de défaut de matériel et de fabrication à la date de la vente à l'acheteur et utilisateur initial. Sauf garantie spéciale, élargie ou limitée, publiée par Graco, Graco réparera ou remplacera, pendant une période de douze mois à compter de la date de la vente, toute pièce de l'équipement jugée défectueuse par Graco. Cette garantie s'applique uniquement si l'équipement est installé, utilisé et entretenu conformément aux recommandations écrites de Graco.

Cette garantie ne couvre pas, et Graco n'en sera pas tenu pour responsable, une usure et une détérioration générales ou tout autre dysfonctionnement, dommage ou usure à la suite d'une mauvaise installation, d'une mauvaise application ou utilisation, d'une abrasion, d'une corrosion, d'un entretien inapproprié ou incorrect, d'une négligence, d'un accident, d'une modification ou d'une substitution par des pièces ou composants qui ne portent pas la marque Graco. Graco ne sera également pas tenu pour responsable en cas de mauvais fonctionnement, dommage ou usure dus à l'incompatibilité de l'équipement avec des structures, accessoires, équipements ou matériaux non fournis par Graco ou dus à une mauvaise conception, fabrication, installation, utilisation ou à un mauvais entretien desdites structures, accessoires, équipements ou matériaux non fournis par Graco.

Cette garantie sera appliquée à condition que l'équipement objet de la réclamation soit retourné en port payé à un distributeur agréé de Graco pour une vérification du défaut signalé. Si le défaut est reconnu, Graco réparera ou remplacera gratuitement toutes les pièces défectueuses. L'équipement sera renvoyé à l'acheteur original en port payé. Si l'inspection de l'équipement ne révèle aucun défaut de matériau ou de fabrication, les réparations seront effectuées à un coût raisonnable pouvant inclure le coût des pièces, de la main-d'œuvre et du transport.

CETTE GARANTIE EST UNE GARANTIE EXCLUSIVE ET REMPLACE TOUTE AUTRE GARANTIE, EXPRESSE OU IMPLICITE, COMPRENANT, MAIS SANS S'Y LIMITER, UNE GARANTIE MARCHANDE OU UNE GARANTIE DE FINALITÉ PARTICULIÈRE.

La seule obligation de Graco et la seule voie de recours de l'acheteur pour toute violation de la garantie seront telles que définies ci-dessus. L'acheteur convient qu'aucun autre recours (pour, la liste n'ayant aucun caractère exhaustif, dommages indirects ou consécutifs de manque à gagner, perte de marché, dommages corporels ou matériels ou tout autre dommage indirect ou consécutif) ne sera possible. Toute action faisant appel à la garantie doit être intentée dans les deux (2) ans à compter de la date de vente.

GRACO NE GARANTIT PAS ET REFUSE TOUTE GARANTIE IMPLICITE DE QUALITÉ MARCHANDE ET DE FINALITÉ PARTICULIÈRE POUR LES ACCESSOIRES, ÉQUIPEMENTS, MATÉRIAUX OU COMPOSANTS VENDUS MAIS NON FABRIQUÉS PAR GRACO. Ces articles vendus, mais non fabriqués par Graco (tels que les moteurs électriques, commutateurs, flexibles, etc.) sont couverts par la garantie, s'il en existe une, de leur fabricant. Graco fournira à l'acheteur une assistance raisonnable pour toute réclamation faisant appel à ces garanties.

En aucun cas, Graco ne sera tenu responsable de dommages indirects, accessoires, particuliers ou consécutifs résultant de la fourniture par Graco de l'équipement ci-dessous ou de la garniture, de la performance, ou l'utilisation de produits ou d'autres biens vendus par les présentes, que ce soit en raison d'une violation de contrat, d'une violation de la garantie, d'une négligence de Graco, ou autrement.

À L'ATTENTION DES CLIENTS CANADIENS DE GRACO

The Parties acknowledge that they have required that the present document, as well as all documents, notices and legal proceedings entered into, given or instituted pursuant hereto or relating directly or indirectly hereto, be drawn up in English. Les parties reconnaissent avoir convenu que la rédaction du présente document sera en Anglais, ainsi que tous documents, avis et procédures judiciaires exécutés, donnés ou intentés, à la suite de ou en rapport, directement ou indirectement, avec les procédures concernées.

Informations Graco

Pour en savoir plus sur les derniers produits de Graco, visitez le site www.graco.com.

Pour obtenir des informations sur les brevets, consultez la page www.graco.com/patents.

POUR COMMANDER, contactez votre distributeur Graco ou appelez le 1-800-690-2894 pour connaître le distributeur le plus proche.

1027739a



**Every Graco purchase comes
with A+ Customer Service.**

**Call: (888) 541-9788 or go to
magnum.graco.com for videos
and product information.**

PROVEN QUALITY. LEADING TECHNOLOGY.

*Tous les textes et illustrations contenus dans ce document reflètent les dernières informations disponibles
concernant le produit au moment de la publication.*

Graco se réserve le droit de procéder à des modifications à tout moment et sans préavis.

Traduction des instructions originales. This manual contains French. MM 3A6430

Siège social de Graco : Minneapolis
Bureaux à l'étranger : Belgique, Chine, Japon, Corée

GRACO INC. AND SUBSIDIARIES • P.O. BOX 1441 • MINNEAPOLIS MN 55440-1441 • USA

Copyright 2017, Graco Inc. Tous les sites de fabrication de Graco sont certifiés ISO 9001.

www.graco.com

Révision E, December 2024