

Bediening, Onderdelen



Elektrische airless spuittoestellen
695 / 795 / 1095 / 1595 / Mark IV HD /
Mark V HD / Mark VII HD / Mark X HD

3A6680H

NL

Alleen voor professioneel gebruik. Niet goedgekeurd voor gebruik in omgevingen met explosiegevaar of op gevaarlijke locaties.

Voor draagbare airless spuittoepassingen van bouwverf en -coatings.

Modellen: 695 / 795 / 1095 / 1595 / Mark IV HD / Mark V HD / Mark VII HD / Mark X HD

Maximale werkdruk: 22,8 MPa (228 bar, 3300 psi)

Zie pagina 4 voor meer informatie over modellen.



Belangrijke veiligheidsinstructies

Voordat u de apparatuur gaat gebruiken, moet u alle waarschuwingen en instructies in deze handleiding en in bijbehorende handleidingen opgenoemd op pagina 2 lezen. Zorg dat u vertrouwd bent met de bediening en het juiste gebruik van de apparatuur. Bewaar alle instructies.

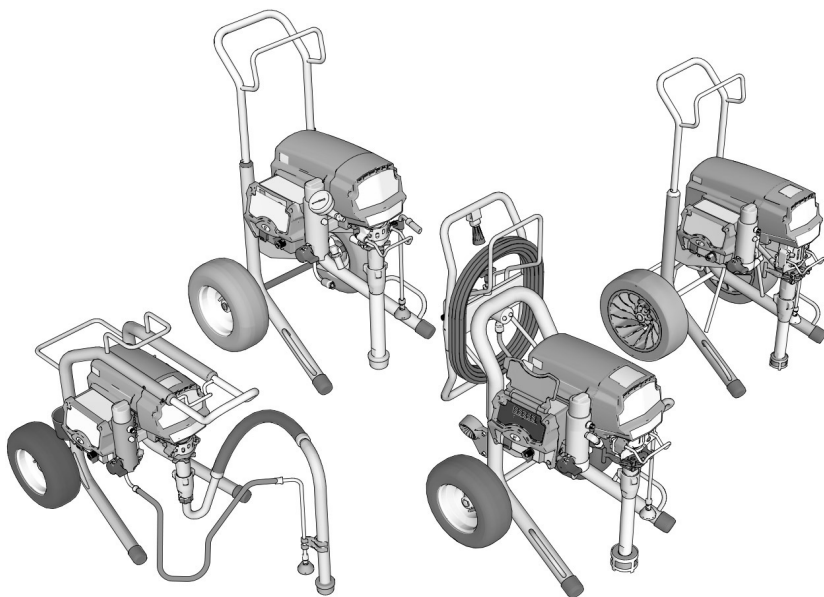

Gebruik alleen originele Graco-ervangingsonderdelen.

Bij gebruik van vervangingsonderdelen van andere fabrikanten kan de garantie komen te vervallen.

Voordat u gaat spuiten

Neem de waarschuwingen en belangrijke veiligheidsinformatie door

Belangrijk! Lees dit grondig en neem de veiligheidsvoorschriften in acht.

Bijbehorende handleidingen

3A6285	Contractor PC-spuitpistolen
311254	Spuitpistool Flex Plus
309495	In-line spuitpistool voor zwaar gebruik
308491	Textuurpistool voor zwaar gebruik
3A6584	Verdringerpomp
3A6583	Verdringerpomp ProConnect™





Handleidingen zijn ook te vinden op www.graco.com

Inhoudsopgave



Voordat u gaat spuiten	2
Inhoudsopgave	3
Modellen	4
Waarschuwingen	7
Ken uw spuittoestel	11
Ken de bedieningsorganen	14
Opstellen	15
Uw spuittoestel monteren	15
QuikReel™	16
Aarding	17
Stroomvereisten	17
Verlengsnoeren	17
Emmers	17
Opstarten	18
Drukontlastingsprocedure	18
Schakelaar 10 of 16 ampère	19
Schakelaar 15 of 20 ampère	19
Opslagvloeistof uitspoelen	19
De verf zeven	20
De pomp vullen	21
Spuitpistool en slang vullen	21
De verfemmer bijvullen	22
Spuiten	23
Reinigen	26
WatchDog	29
BlueLink™-app	30
Led-display	32
Onderhoud	35
Problemen opsporen en verhelpen	36
Onderdelen 695/795 Lo-Boy Standard	50
Onderdelen 695/795/Mark IV HD Hi-Boy Standard	52
Onderdelen 1095/1595/Mark V HD/Mark VII HD Hi-Boy Standard	54
Onderdelen Mark X HD Standard	56
Onderdelen 695/795/Mark IV HD ProContractor	58
Onderdelen 1095/1595/Mark V HD/Mark VII HD ProContractor	60
Onderdelen Mark X HD ProContractor	62
Onderdelen 1095/1595/Mark V HD/Mark VII HD IronMan	64
Onderdelen Mark X HD IronMan	66
ProContractor QuikReel	68
Spuitpistool en slang	69
Filter	70
Bediening	72
Bedradingsschema's	74
Technische specificaties	78
Naleving	86
Goedkeuringen voor radiofrequenties	86
California Proposition 65	86
Standaard Graco-garantie	87
Graco-informatie	88

Modellen







695-modellen

	Spanning	Model	Standaard Lo-Boy	Standaard Hi-Boy	ProContractor
	120 NEMA 5-15	Ultra Max II 695	17E572	17E574	17E577
		Ultimate MX II 695	826222	826223	826224
	230 CEE 7/7	Ultra Max II 695		17E632	17E635
	230 Europa multi	Ultra Max II 695		17E633	17E636
	110 UK	Ultra Max II 695		17E634	17E637
	230 ANZ/Korea	Ultra Max II 695	17E610	17E613	17E614
	230 Aziatisch-Pacifisch	Ultra Max II 695			26C981
	100 Japan/Taiwan	Ultra Max II 695		26C982	26C983



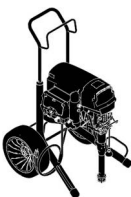

Modellen 795

	Spanning	Model	Standaard Lo-Boy	Standaard Hi-Boy	ProContractor
	120 NEMA 5-15	Ultra Max II 795		17E579	17E582
		Ultimate MX II 795		826225	826226
	230 CEE 7/7	Ultra Max II 795		17E639	17E642
	230 Europa multi	Ultra Max II 795		17E640	17E643
	110 UK	Ultra Max II 795		17E641	17E644
	230 ANZ/Korea	Ultra Max II 795	17E616	17E617	17E619
	230 Aziatisch-Pacifisch	Ultra Max II 795			26C984
	100 Japan/Taiwan	Ultra Max II 795		26C985	26C986







Modellen 1095

			Standaard Hi-Boy	ProContractor	IronMan
	Spanning	Model			
		Ultra Max II 1095	17E583	17E585	17E586
	120 NEMA 5-15	Ultimate MX II 1095	826227	826228	826229
	230 CEE 7/7	Ultra Max II 1095	17E646	17E647	17E650
	230 Europa multi	Ultra Max II 1095		17E648	
	230 ANZ/Korea	Ultra Max II 1095	17E620	17E621	17E623
	230 Aziatisch-Pacifi sch	Ultra Max II 1095		26C987	
	100 Japan/Taiwan	Ultra Max II 1095	26C988	26C989	

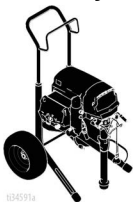
1595-modellen

			Standaard Hi-Boy	ProContractor	IronMan
	Spanning	Model			
	120 NEMA 5-20	Ultimate MX II 1595		826233	
		Ultra Max II 1595		17E593	
	120 NEMA 5-15	Ultra Max II 1595	17E589	17E596	17E594
		Ultimate MX II 1595	826230	826232	826234

Mark HD-modellen

			Standaard Hi-Boy	ProContractor	IronMan
	Spanning	Model			
	120 NEMA 5-15	Mark IV HD	17E603	17E604	
	120 NEMA 5-20	Mark V HD		17E628	
	120 NEMA 5-15	Mark V HD	17E605	17E606	17E607
	230 NEMA L6-30	Mark X HD	17E608	17E609	
	230 CEE 7/7	Mark IV HD	17E651	17E653	
		Mark V HD	17E655	17E660	17E664
		Mark VII HD	17E665	17E667	17H895
		Mark X HD	17E669	17E671	17H897
	230 Europa multi	Mark IV HD	17E652	17E654	
		Mark V HD		17E661	
		Mark VII HD	17E666	17E668	17H896
		Mark X HD	17E670	17E672	17H898
110 UK	Mark V HD	17E659	17E662		
	230 ANZ/Korea	Mark V HD		17E663	17E629
		Mark VII HD		26C993	
		Mark X HD		17E674	
	230 Aziatisch-Pacif isch	Mark IV HD	17E624		
		Mark V HD	17E657	26C990	
		Mark VII HD	26C992		
	Mark X HD	17E673	26C995		
	100 Japan/Taiwan	Mark V HD		26C991	

Waarschuwingen

De onderstaande waarschuwingen betreffen de installatie, het gebruik, de aarding, het onderhoud en de reparatie van deze apparatuur. Het symbool met het uitroepteken verwijst naar een algemene waarschuwing en de gevarensymbolen verwijzen naar procedurespecifieke risico's. Als u deze symbolen in de handleiding of op de waarschuwingsetiketten ziet, raadpleeg dan deze Waarschuwingen. Productspecifieke gevarensymbolen en waarschuwingen die niet in dit hoofdstuk staan beschreven, kunnen in de hele handleiding worden weergegeven waar deze van toepassing zijn.

WAARSCHUWING



AARDING

Dit product moet worden geaard. In het geval van een elektrische kortsluiting vermindert een aardleiding het risico op een elektrische schok, doordat de elektrische stroom via de aardleiding kan ontsnappen. Dit product is uitgerust met een kabel voorzien van een aardingsdraad en een geschikte aardingsstekker. De stekker moet worden aangesloten op een goed geïnstalleerd stopcontact met randaarde, conform alle ter plaatselijke geldende regels en voorschriften:

- Wanneer de aardingsstekker niet goed wordt geïnstalleerd, bestaat het risico van elektrische schokken.
- Als de kabel of de stekker moet worden gerepareerd of vervangen, mag de aardingsdraad niet worden aangesloten op een van de platte klemmen.
- De draad met de isolatiemantel die van buiten groen met of zonder gele strepen is, is de aardingsdraad.
- Neem contact op met een gediplomeerde elektricien of servicemonteur als u de aardingsinstructies niet volledig begrijpt of als u twijfelt of het product naar behoren is geaard.
- Pas de meegeleverde stekker niet aan. Als deze niet in het stopcontact past, laat een gediplomeerde elektricien dan het juiste stopcontact installeren.
- Dit product is bedoeld voor gebruik in een circuit van 120 V of 230 V nominaal en heeft een aardingsstekker gelijkwaardig met de stekkers weergegeven in de onderstaande afbeelding.

120V US



230V



230V ANZ



230V Indië



ti24583c

- Sluit het product alleen aan op een stopcontact dat dezelfde configuratie heeft als de stekker.
- Gebruik geen 3-naar-2-adapter in combinatie met dit product.

Verlengsnoeren:

- Gebruik alleen een 3-aderig verlengsnoer met een geaarde stekker en een contrastekker waarin de stekker van het product past.
- Controleer of het verlengsnoer niet beschadigd is. Als een verlengsnoer nodig is, gebruik dan minimaal 12 AWG (2,5 mm²) om de stroom die het product verbruikt te kunnen geleiden.
- Een te dunne kabel kan leiden tot een spanningsval, te weinig vermogen en oververhitting.

Draaddikte		Lengte
AWG (American Wire Gauge)	Metrisch	Maximaal
12	2,5 mm ²	15 m (50 ft.)

WAARSCHUWING

BRAND- EN EXPLOSIEGEVAAR



Ontvlambare dampen in het werkgebied, zoals die van oplosmiddelen en verf, kunnen ontbranden of exploderen. Voorkom brand en explosies onder meer als volgt:

- Spuit nooit ontvlambare of brandbare materialen in de buurt van open vuur of ontstekingsbronnen zoals sigaretten, motoren en elektrische apparatuur.
- Verf of oplosmiddel dat door het apparaat stroomt, kan statische elektriciteit veroorzaken. Statische elektriciteit brengt het risico op ontbranding of explosies met zich mee in de nabijheid van dampen van verf of oplosmiddelen. Alle onderdelen van het spuitsysteem, inclusief de pomp, de slangeenheid, het spuitpistool, en voorwerpen in en rondom het spuitgebied moeten naar behoren worden geaard ter bescherming tegen statische ontlading en vonken. Gebruik geleidende of geaarde airless hogedruk-verfspuitlangen van Graco.
- Controleer of alle vaten en opvangsystemen geaard zijn om statische ontlading te voorkomen. Gebruik geen emmervoeringen, tenzij ze antistatisch of geleidend zijn.
- Sluit aan op een geaard stopcontact en gebruik geaarde verlengsnoeren. Gebruik geen 3-naar-2-pins-adapter.
- Gebruik geen verf of oplosmiddel met halogeenkoolwaterstoffen.
- Spuit geen ontvlambare of brandbare vloeistoffen in een besloten ruimte.
- Houd de spuitomgeving goed geventileerd. Zorg ervoor dat er voldoende frisse lucht door de ruimte stroomt.
- Het spuittoestel genereert vonken. Bewaar de pomconstructie in een goed geventileerde ruimte op minimaal 6,1 m (20 ft.) van het spuitgebied wanneer u spuit, spoelt, reinigt of onderhoud pleegt. Spuit niet op de pomp.
- Rook niet in het spuitgebied en spuit niet in een omgeving waar vonken of vuur aanwezig zijn.
- Schakel geen lichtsckakelaars, motoren of soortgelijke producten in die vonken veroorzaken in het spuitgebied.
- Houd de ruimte vrij van vaten met verf of oplosmiddel, lappen en andere brandbare materialen.
- Zorg dat u weet uit welke bestanddelen de verf en de oplosmiddelen die u gebruikt, bestaan. Lees alle veiligheidsinformatiebladen (MSDS of VIB) en labels op de verpakkingen van de verf en oplosmiddelen. Volg de veiligheidsinstructies van de fabrikant van de verf en van de oplosmiddelen.
- Zorg dat er altijd een werkend brandblusapparaat in het werkgebied is.

GEVAAR VOOR ELEKTRISCHE SCHOKKEN



Deze apparatuur moet worden geaard. Slechte aarding, onjuiste installatie of onjuist gebruik van het systeem kan elektrische schokken veroorzaken:

- Zet het apparaat uit en haal de stekker uit het stopcontact voordat u onderhoud gaat plegen aan de apparatuur.
- Sluit alleen aan op een geaard stopcontact.
- Gebruik alleen 3-aderige verlengsnoeren.
- Zorg ervoor dat de aardingspennen op de voedingskabel en de verlengsnoeren intact zijn.
- Stel niet bloot aan regen. Bewaar binnenshuis.
- Wacht nadat u de voedingskabel hebt ontkoppeld vijf minuten voordat u onderhoud gaat plegen.

WAARSCHUWING

GEVAAR VOOR INJECTIE DOOR DE HUID



Spuiten onder hoge druk kan giftige stoffen in het lichaam spuiten en ernstige verwondingen veroorzaken. **Laat u onmiddellijk behandelen door een medisch specialist indien er zich een injectie voordoet:**

- Richt het spuitpistool niet op mensen of dieren en spuit niet op mensen of dieren.
- Houd uw handen en andere lichaamsdelen uit de buurt van de plaats waar het materiaal uit het apparaat komt. Probeer bijvoorbeeld niet om gelekte verf te stoppen met een van uw lichaamsdelen.
- Gebruik steeds de spuittipbeschermer. Spuit nooit zonder dat de spuittipbeschermer is aangebracht.
- Gebruik Graco-spuittips.
- Wees voorzichtig bij het reinigen en vervangen van de spuittips. Als de spuittip verstopt raakt tijdens het spuiten, volg dan de **Drukontlastingsprocedure** om de eenheid uit te schakelen en de druk te ontlasten alvorens u de spuittip verwijdert om deze te reinigen.
- De apparatuur blijft onder druk staan nadat de spanning is uitgeschakeld.
- Laat de apparatuur nooit in werking of onder druk staan als er geen toezicht is. Volg de **Drukontlastingsprocedure** wanneer de apparatuur niet onder toezicht staat of gebruikt wordt en voordat u er onderhoud aan pleegt, deze reinigt of onderdelen verwijdert.
- Controleer de slangen en onderdelen op tekenen van schade. Vervang alle beschadigde slangen of onderdelen.
- Dit systeem kan een druk van 20,7 MPa (207 bar, 3000 psi) opwekken. Gebruik reserveonderdelen of hulpstukken van Graco die zijn goedgekeurd voor minimaal 207 bar (20,7 MPa, 3000 psi).
- Vergrendel de trekker altijd wanneer u niet bezig bent met spuiten. Controleer of de vergrendeling van de trekker correct werkt.
- Controleer of alle aansluitingen stevig vastzitten voordat u het apparaat gebruikt.
- Zorg ervoor dat u weet hoe u snel het apparaat kunt stopzetten en de druk kunt ontlasten. Zorg ervoor dat u grondig vertrouwd bent met de bediening van het apparaat.

Gevaar bij verkeerd gebruik van de apparatuur



Verkeerd gebruik kan leiden tot ernstig letsel of de dood:

- Draag altijd geschikte handschoenen, oogbescherming en een masker of ademhalingsapparatuur tijdens het verven.
- U dient het apparaat niet te gebruiken, noch te spuiten in de nabijheid van kinderen. Houd kinderen altijd uit de buurt van het apparaat.
- Reik niet te ver en ga niet op een onstabiele ondergrond staan. Zorg ervoor dat u altijd stevig staat en uw evenwicht behoudt.
- Blijf alert en let op wat u doet.
- Bedien het systeem niet als u moe bent of onder invloed bent van alcohol of geneesmiddelen.
- Zorg dat er geen kink in de slang komt en buig deze niet te ver door.
- Stel de slang niet bloot aan temperatuur- of drukwaarden hoger dan de door Graco gespecificeerde waarden.
- Gebruik de slang niet om aan de apparatuur te trekken of deze op te tillen.
- Spuit niet met een slang korter dan 7,6 meter (25 ft).
- Breng geen veranderingen of wijzigingen in de apparatuur aan. Door veranderingen of wijzigingen kunnen goedkeuringen door instanties ongeldig worden en kan er gevaar voor de veiligheid ontstaan.
- Zorg dat alle apparatuur gekeurd en goedgekeurd is voor de omgeving waarin u ze gebruikt.

! WAARSCHUWING

GEVAAR VAN ALUMINIUM ONDERDELEN ONDER DRUK

Het gebruik van vloeistoffen die niet compatibel zijn met aluminium in apparatuur die onder druk staat, kan leiden tot ernstige chemische reacties en kan ervoor zorgen dat de apparatuur stuk gaat. Wanneer u deze waarschuwing niet opvolgt, kan dat leiden tot overlijden, ernstig lichamelijk letsel of materiële schade:

- Gebruik geen 1,1,1-trichloorethaan, methyleenchloride, andere halogeenkoolwaterstofoplosmiddelen of vloeistoffen die dergelijke oplosmiddelen bevatten.
- Gebruik geen chloorbleekmiddel.
- Veel andere vloeistoffen kunnen stoffen bevatten die kunnen reageren met aluminium. Neem contact op met uw materiaalleverancier voor meer info over de compatibiliteit van de materialen.

GEVAREN VAN BEWEGENDE DELEN

Bewegende onderdelen kunnen vingers en andere lichaamsdelen afknellen, amputeren of snijwonden veroorzaken:

- Blijf uit de buurt van bewegende onderdelen.
- Laat de apparatuur niet werken als de beschermkappen of deksels zijn weggehaald.
- De apparatuur kan zonder waarschuwing starten. Voordat u de apparatuur controleert, verplaatst of er onderhoud aan uitvoert, moet u eerst de **Drukontlastingsprocedure** opvolgen en alle voedingsbronnen loskoppelen.

GEVAAR VAN GIFTIGE MATERIALEN OF DAMPEN

Giftige vloeistoffen of dampen kunnen ernstig letsel of zelfs de dood veroorzaken als deze in de ogen of op de huid spatten of ingeademd ofingeslikt worden:

- Lees de veiligheidsinformatiebladen (MSDS of VIB) zodat u de specifieke gevaren kent van de gebruikte vloeistoffen.
- Bewaar gevaarlijke vloeistof in goedgekeurde houders en voer ze af conform alle geldende richtlijnen.

PERSOONLIJKE BESCHERMINGSMIDDELEN

Draag de juiste beschermingsmiddelen als u in het werkgebied aanwezig bent om ernstig letsel, zoals oogletsel, gehoorbeschadiging, inademing van giftige dampen en brandwonden, te voorkomen. Deze beschermingsmiddelen bestaan onder andere uit:

- Gezichts- en gehoorbescherming.
- Ademhalingstoestellen, beschermende kleding en handschoenen, zoals aanbevolen door de fabrikant van vloeistof en oplosmiddelen.

Ken uw spuittoestel

695 / 795 / 1095 / 1595 / Mark IV HD / Mark V HD / Mark VII HD / Mark X HD standaardmodellen:

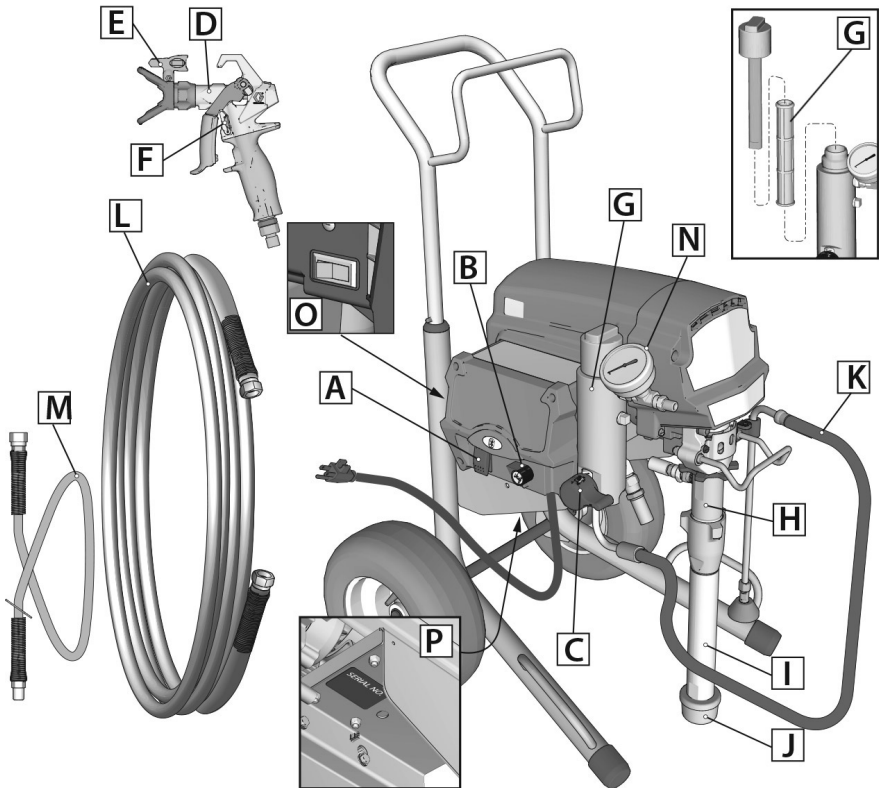

ti34582a

A	ON/OFF-schakelaar
B	Drukregelingsknop
C	Vul-/spuitventiel
D	Spuitpistool
E	Spuittip
F	Trekkervergrendeling
G	Filter
H	Pomp
I	Aanzuigbuis

J	Inlaatzeef
K	Afvoerbuis
L	Slang
M	Hulpleiding (niet inbegrepen bij alle modellen)
N	Manometer (zit niet bij alle apparaten)
O	Schakelaar stroomschakelaar (niet op alle modellen)
P	Typeplaatje met serienummer

Ken uw spuittoestel

695 / 795 / 1095 / 1595 Mark IV HD / Mark V HD / Mark VII HD / Mark X HD ProContractor-modellen:

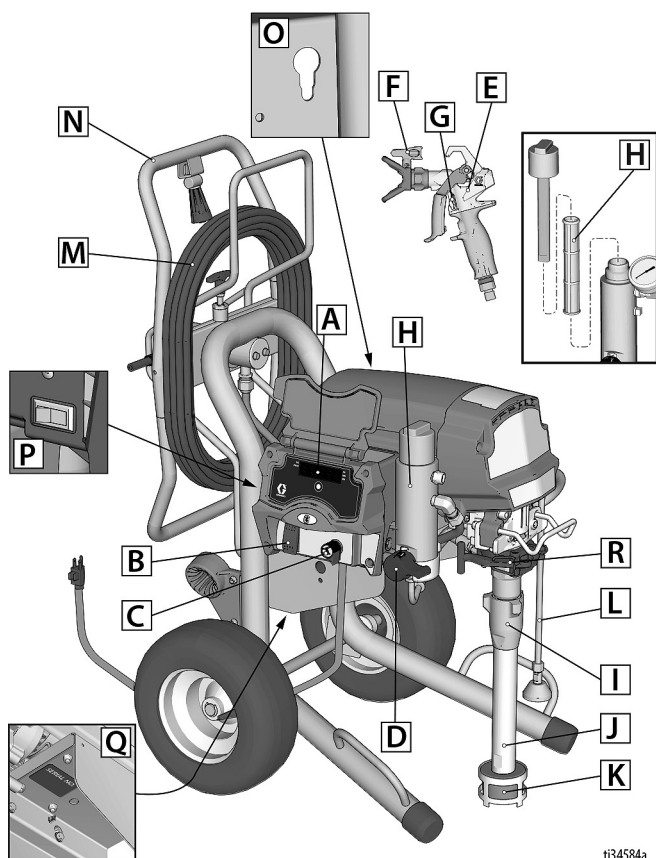

ti34584a

A	Led-display (niet bijgeleverd bij alle modellen)
B	ON/OFF-schakelaar
C	Drukregelingsknop
D	Vul-/spuitventiel
E	Spuitpistool
F	Spuittip
G	Trekkervergrendeling
H	Filter
I	Pomp

J	Aanzuigbuis
K	Inlaatzeef
L	Afvoerbuis
M	Slang
N	QuikReel™
O	ProConnect-pomp trekfunctie stang
P	Schakelaar stroomschakelaar (niet op alle modellen)
Q	Typeplaatje met serienummer
R	ProConnect II

Modellen 1095 / 1595 / Mark V HD IronMan:

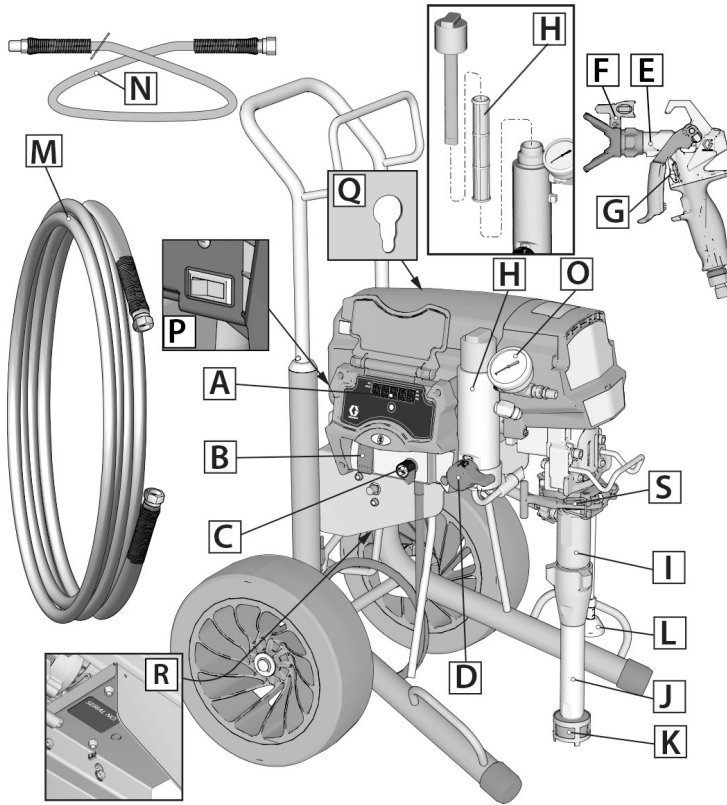

ti34583a

A	Led-display (niet bijgeleverd bij alle modellen)
B	ON/OFF-schakelaar
C	Drukregelingsknop
D	Vul-/spuitventiel
E	Spuitpistool
F	Spuittip
G	Trekkervergrendeling
H	Filter
I	Pomp
J	Aanzuigbuis
K	Inlaatzeef

L	Afvoerbuis
M	Slang
N	Hulpleiding (niet inbegrepen bij alle modellen)
O	Manometer (zit niet bij alle apparaten)
P	Schakelaar stroomschakelaar (niet op alle modellen)
Q	ProConnect-pomp trekfunctie stang
R	Typeplaatje met serienummer
S	ProConnect II

Ken de bedieningsorganen

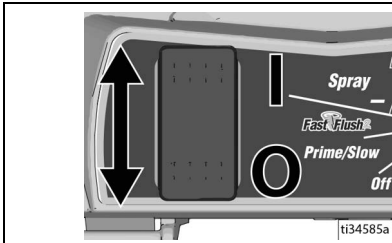

Met de ON/OFF-schakelaar schakelt u de elektrische voeding van het spuittoestel in of uit.

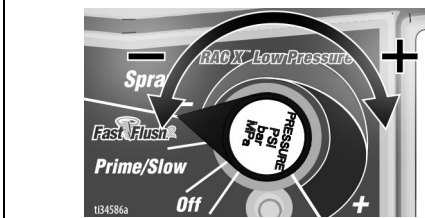

Met de drukregelknop wordt de druk verhoogd of verlaagd. Er is ook een stand voor vullen/langzaam en FastFlush™.

VULLEN/SPUITEN

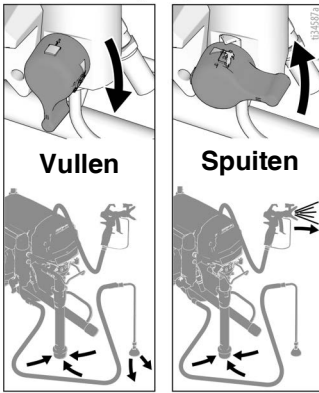

Met het vul-/spuitventiel wordt de vloeistof naar de afvoerbuis of naar de slang en het spuitpistool gevoerd. Het dient om het spuittoestel te vullen, dus om de lucht uit de pomp, de slang en het spuitpistool te laten.

Het spuitpistool kan niet spuiten als er lucht in het systeem zit. De pomp, de slang en het spuitpistool moeten worden gevuld telkens als er lucht langs de aanzuigbuis naar binnen komt.

SPUITTIP

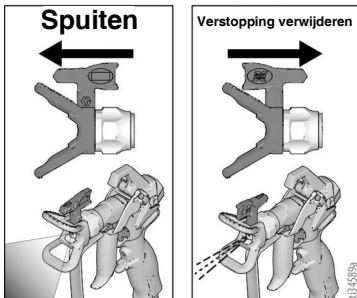

De spuittip is van cruciaal belang voor de airless spuittechnologie. Verf onder hoge druk die door het piepkleine gaatje in de spuittip wordt gepompt verlaat de tip in sprayvorm.

De spuittip kan worden omgekeerd en kan in een mum van tijd verstoppingen wegwerken.

Opstellen

Uw spuittoestel monteren

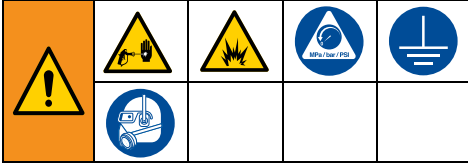

Wanneer u het spuittoestel voor de eerste keer of na een langdurige opslagperiode uitpakt, dient u de installatieprocedure uit te voeren.

1. **Alle spuittoestellen behalve ProContractor:** sluit de Graco airless slang aan op het spuittoestel. Maak de hulpleiding, indien inbegrepen, vast aan het uiteinde van de airless slang. Gebruik moersleutels om de slang stevig te bevestigen.

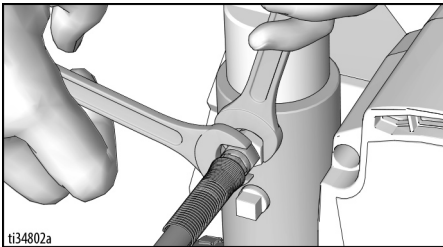

2. Sluit het spuitpistool aan op het andere einde van de slang. Gebruik moersleutels om de slang stevig te bevestigen.

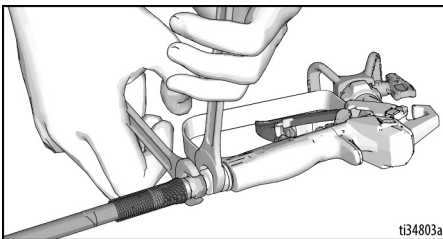

3. Wanneer u het spuittoestel voor de eerste keer uitpakt, dient u het verpakkingsmateriaal te verwijderen uit de inlaatzeef. Controleer de inlaatzeef na langdurige opslag op verstopping en vuil.

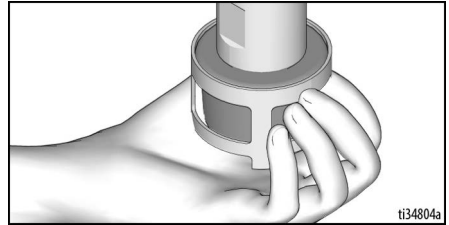

4. Vul de halspakkingmoer met Graco-TSL™ om te voorkomen dat de pakking te snel slijt. Doe dit elke keer als u gaat spuiten.
 - a. Plaats het mondstuk van het TSL-flesje in de bovenste middenopening in het rooster aan de voorzijde van het spuittoestel.
 - b. Knijp in het flesje en voeg voldoende TSL toe om de ruimte tussen de pompstang en de pakkingmoerafdichting te vullen.

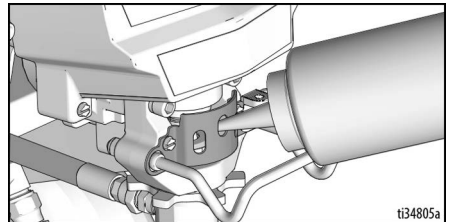

5. Zorg dat de spuittip goed in de spuittipbeschermer is gestoken en dat de spuittipbeschermer stevig op het spuitpistool is bevestigd. Lees de afzonderlijke handleiding die bij het spuitpistool hoort.
6. Doorloop eerst de **Druktestingsprocedure**, pagina 18.

QuikReel™

(alleen ProContractor-modellen)



Bewegende onderdelen kunnen vingers en andere lichaamsdelen afknellen, amputeren of snijwonden veroorzaken. Houd uw hoofd uit de buurt van de QuikReel terwijl u de slang oprolt om letsel door bewegende delen te vermijden.

1. Zorg dat de slang opwindt in de geleider.

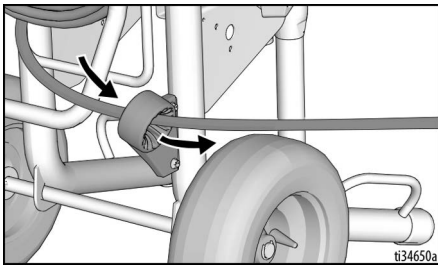

2. Til en draai de spilvergrendeling 90° om de slanghaspel te ontgrendelen. Trek aan de slang om deze los te wikkelen van de haspel.

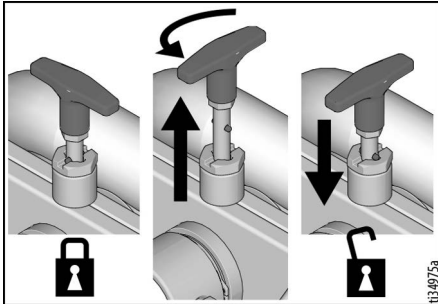

3. Trek de haspelhendel omlaag en naar buiten. Draai de hendel rechtsonder om de slang op te wikkelen.

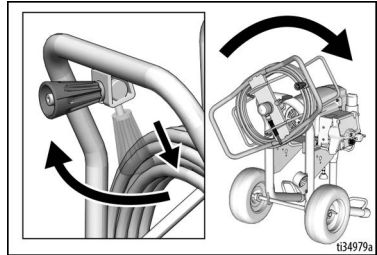

OPMERKING: De QuikReel kan in twee standen worden vastgezet: Gebruik (A) en opslag (B).

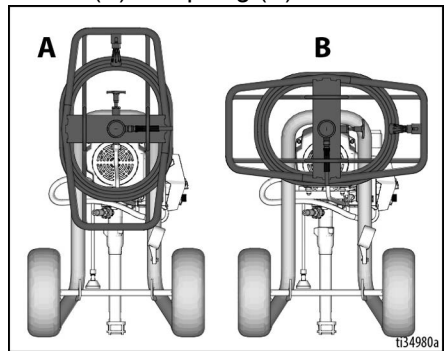

Aarding



Dit spuittoestel is voorzien van een voedingskabel met aarddraad en een stekker met randaarde.

De stekker moet in een goed geïnstalleerd stopcontact worden gestoken, dat is geaard conform alle ter plekke geldende regels en voorschriften.

Pas de meegeleverde stekker niet aan. Als deze niet in het stopcontact past, laat een gediplomeerde elektricien dan het juiste stopcontact installeren.

Stroomvereisten

- Voor 100-120V-systemen moet 100-120 V/AC, 50/60 Hz, 15A, 1-fase worden gebruikt.
- Voor 230 V-systemen moet 230 V AC, 50/60 Hz, 10-16 A, 1-fase worden gebruikt.

Verlengsnoeren

Gebruik een verlengsnoer met een onbeschadigd aardingscontact. Als een verlengkabel nodig is, gebruik dan een drieadrige kabel met een draaddikte van minimaal 2,5 mm² (12 AWG).

OPMERKING: Door een kleinere maat of langere verlengkabels kunnen de prestaties van het spuittoestel afnemen.

Emmers

Voor materialen op basis van oplosmiddel en op oliebasis: conform de ter plekke geldende voorschriften. Gebruik alleen geleidende metalen emmers, geplaatst op een geaard oppervlak, zoals beton.

Plaats de emmer niet op een niet-geleidende ondergrond, zoals papier of karton, aangezien dan de continuïteit van de aarding wordt onderbroken.

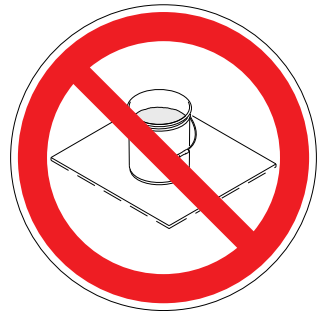

Aard altijd de metalen emmer: sluit een aarddraad aan op de emmer. Klem één uiteinde aan de emmer en het andere uiteinde aan een aardingspunt, zoals een waterleiding.

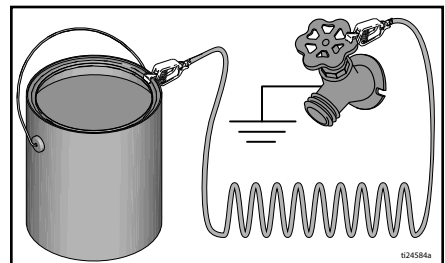

Opstarten

Drukontlastingsprocedure



Volg altijd de Drukontlastingsprocedure als u dit symbool ziet.

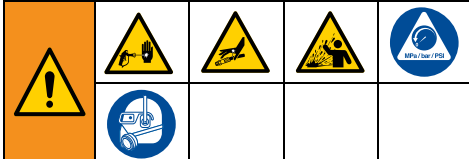

Het systeem blijft onder druk staan totdat deze handmatig wordt ontlast. Om ernstig letsel veroorzaakt door vloeistof onder druk, zoals injectie door de huid of opspattende vloeistof te voorkomen, dient u de

Drukontlastingsprocedure steeds te volgen als u stopt met spuiten en vóór reiniging, inspectie of onderhoud aan de apparatuur.

1. Zet de ON/OFF-schakelaar in de stand **OFF** (uit).

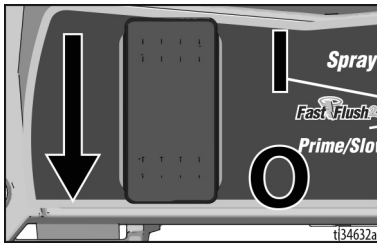

2. Zet de trekker weer op de veiligheidspal. Zet de trekker altijd op de veiligheidspal als u ophoudt met spuiten om te voorkomen dat het pistool onverwachts wordt geactiveerd.



3. Draai de drukregelknop volledig linksom naar de stand **OFF** (uit).



4. Plaats de afvoerbuis in een afvallemmer en plaats het vul-/spuitventiel in de stand **VULLEN** om de druk te ontlasten.

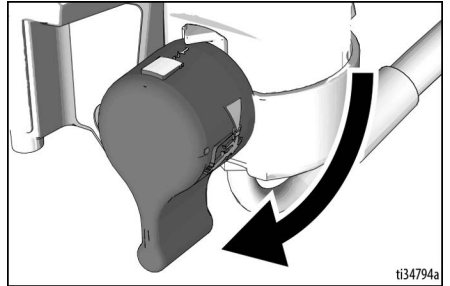

5. Houd het spuitpistool stevig tegen een gearde emmer aan gedrukt. Richt het spuitpistool in de emmer. Haal de trekker van de veiligheidspal en knijp de trekker van het pistool in om de druk te ontlasten.

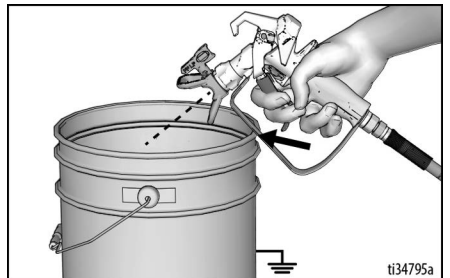

6. Zet de trekker weer op de veiligheidspal.



7. Als u vermoedt dat de spuittip of slang verstopt is of dat de druk niet helemaal is ontlast:
- Maak **HEEL LANGZAAM** de borgmoer van de tipbeschermers van de koppeling aan het uiteinde van de slang los om de druk geleidelijk te ontlasten.
 - Maak de moer of de koppeling volledig los.
 - Verwijder de verstopping uit de slang of de spuittip.

OPMERKING: Laat het vul-/spuitventiel in de VULLEN-stand tot u klaar bent om te spuiten.

Schakelaar 10 of 16 ampère

(Modellen Mark VII en Mark X voor 230 V)

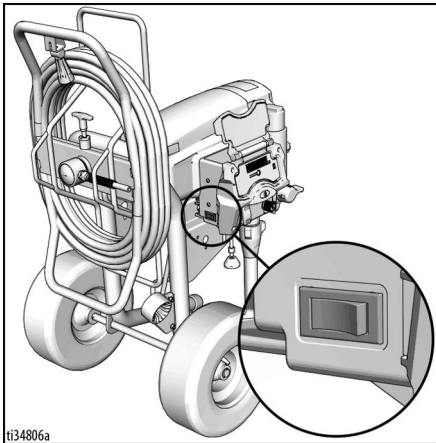

Als 16 ampère beschikbaar is, zijn daarmee de beste spuitprestaties te bereiken. Zo niet, zet dan de schakelaar op 10 A.

Schakelaar 15 of 20 ampère

(1595- en Mark V-apparaten van 120 V)

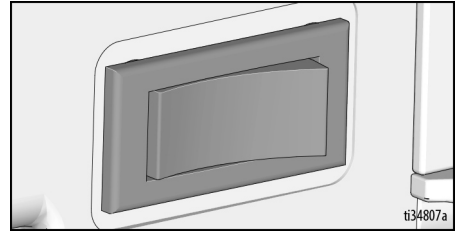

Als 20 ampère beschikbaar is, zijn daarmee de beste spuitprestaties te bereiken. Zo niet, zet dan de schakelaar op 15 A.

Opslagvloeistof uitspoelen

Het is belangrijk dat u de opslagvloeistof uit het spuittoestel spoelt voordat u het gebruikt.

- Zorg ervoor dat de ON/OFF-schakelaar op **OFF** staat.
- Maak de afvoerbuis (kleiner) los van de aanzuigbuis (groter). Plaats de afvoerbuis in een afvoeremmer.
- Dompel de zuigbuis in een geaarde emmer, die is gevuld met een geschikte spoelvloeistof.

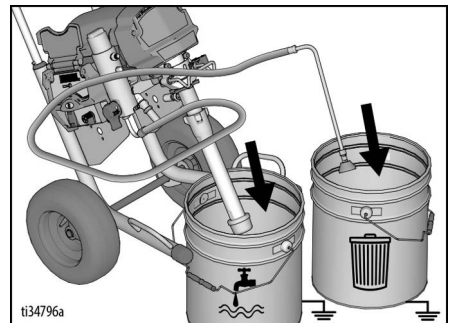

Opstarten

4. Het vul-/spuitventiel moet omlaag staan, in de stand **PRIME** (vullen).

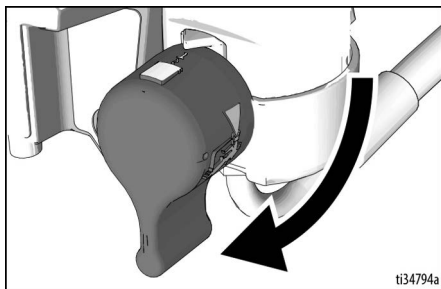

5. De drukregelknop moet op **OFF** (uit) staan (helemaal linksom).



6. Steek de stekker van de voedingskabel in een goed geaard stopcontact.
7. Draai de ON/OFF-schakelaar naar de **ON**-stand.
8. Zet de drukregelknop op vullen/langzaam (prime/slow) om de motor te starten. Spoelvloeistof komt omhoog in de zuigbuis en stroomt uit de afvoerbuis in de afvallemmer.



9. Zodra u vloeistof uit de afvoerbuis ziet komen, draait u de drukregelknop naar de stand **FastFlush** (snel spoelen), en laat u de unit 30 tot 60 seconden spoelen.

10. Zet de ON/OFF-schakelaar in de stand **OFF** (uit).

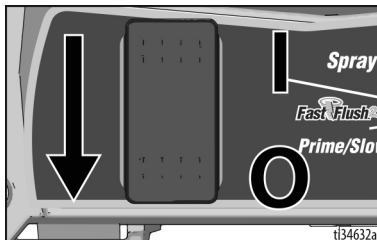

De verf zeven

Er worden wegwerpbare verzeefzakken gebruikt om grove deeltjes en verresten uit nieuwe of eerder geopende verf of beits te halen. Deze zijn verkrijgbaar waar de verf wordt verkocht. Om vulproblemen en spuittipverstoppingen te voorkomen, is het aanbevolen alle verf en beits te zeven alvorens te gebruiken. Spreid een verzeefzak voor eenmalig gebruik uit over een schone emmer en giet de verf door de zeef.

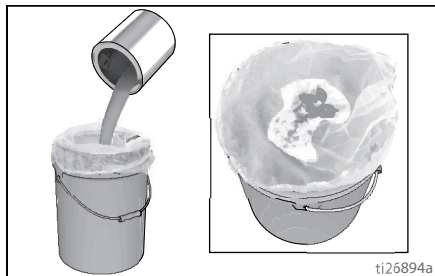

Sputten onder hoge druk kan giftige stoffen in het lichaam spuiten en ernstige verwondingen veroorzaken. Houd lekkage niet met de hand of met een doek tegen.				

De pomp vullen

Met het vul-/spuitventiel wordt de vloeistof naar de afvoerbuis of naar de slang en het spuitpistool gevoerd. Het dient om het spuittoestel te vullen, dus om de lucht uit de pomp, de slang en het spuitpistool te laten.

Het spuitpistool kan niet spuiten als er lucht in het systeem zit. De pomp, de slang en het spuitpistool moeten worden gevuld telkens als er lucht langs de aanzuigbuis naar binnen komt.

1. Breng de aanzuigbuis naar de verfmer en dompel de aanzuigbuis onder in de verf. Plaats de afvoerbuis in een afvoerremer.

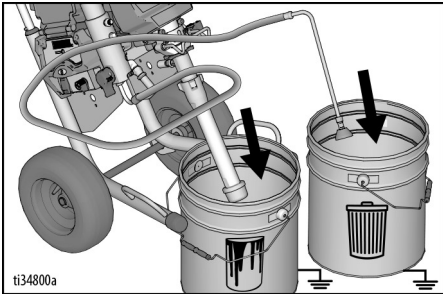

2. Zet de drukregelknop op vullen/langzaam (prime/slow).
3. Zet de aan-uitschakelaar op **ON** om de motor te starten.
4. Wacht totdat u verf uit de afvoerbuis ziet stromen.
5. Draai de drukregelknop naar de stand **OFF** (helemaal linksom), zodat de motor weer uit gaat.

Spuitpistool en slang vullen

1. Verwijder de spuittipbeschermer.

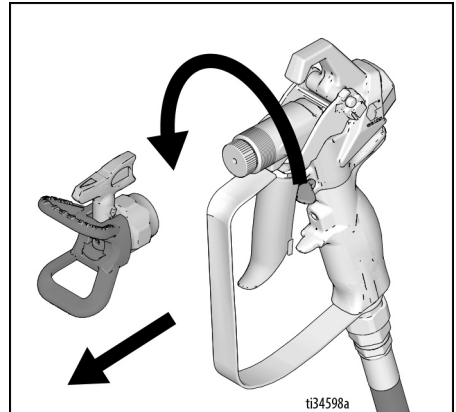

2. Houd het pistool tegen de afvalmer. Richt het spuitpistool in de afvalmer.

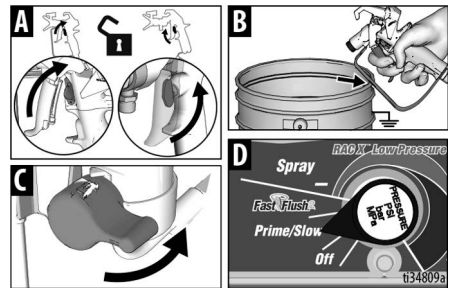

- a. Haal de trekker van de veiligheidspal (A).
- b. Knijp de trekker (B) in en houd hem ingeknepen.
- c. Zet het vul-/spuitventiel horizontaal in de stand **SPRAY** (spuiten) (C).
- d. Zet de drukregelknop op de stand vullen/langzaam (D).

Opstarten

3. Blijf in de afvalammer spuiten totdat er alleen verf uit het pistool komt.
4. Laat de trekker los. Zet de trekker op de veiligheidspal.



				
----------------------------------------------------------------------------------	-----------------------------------------------------------------------------------	-----------------------------------------------------------------------------------	-----------------------------------------------------------------------------------	--

Spuiten onder hoge druk kan giftige stoffen in het lichaam spuiten en ernstige verwondingen veroorzaken. Houd lekkage niet met de hand of met een doek tegen.

OPMERKING: Controleer op lekken. Als er lekkage optreedt, voert u de **Drukontlastingsprocedure**, pagina 18 uit. Draai alle fittingen aan en herhaal **De pomp vullen**, pagina 21.

5. Breng de afvoerbuis over naar de verfemmer.

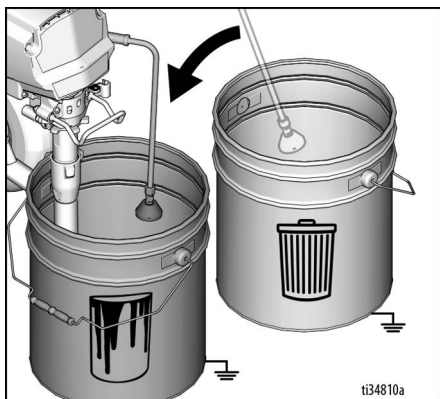

6. Breng de tipbeschermer aan. Draai de spuittip weer naar de stand SPUITEN en zorg dat de spuittipbeschermer stevig vastzit.

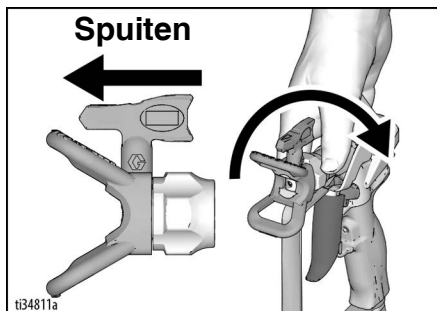

U bent nu klaar om met het spuiten te beginnen!

OPMERKING: Het is normaal dat de motor zich uitschakelt zodra het spuittoestel is gevuld en onder druk staat.

De verfemmer bijvullen

Wanneer de verfemmer bijna leeg is en het pistool niet langer spuit, vul dan de verfemmer bij en herhaal de procedure **De pomp vullen** en vervolgens de procedure **Spuitspistool en slang vullen**.

Spuiten

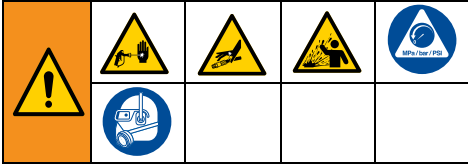

Start

1. Draai de drukregelknop naar de stand **START**.

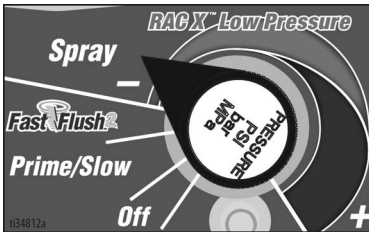

2. Haal de trekker van de veiligheidspal.



Drukregeling aanpassen

1. Voor de beste spuitresultaten met zo min mogelijk spuitverlies zet u de drukregelknop eerst op een zo laag mogelijke druk.
2. Verhoog vandaar de druk indien nodig, tot de laagste druk die acceptabele spuitresultaten geeft.

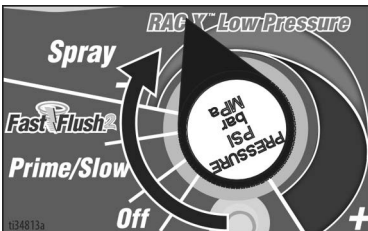

Kwaliteit van het spuitpatroon

Bij een goed spuitpatroon wordt de verf gelijkmatig verspreid zodra deze het oppervlak raakt.

- Het spuitmateriaal moet worden verneveld (evenredig verdeeld, zonder gaten of randen).
- Verhoog indien nodig de druk met de drukregelknop tot het spuitpatroon gelijkmatig is, zonder lege plekken bij de randen.
- Mogelijk is de spuittip versleten of is een kleinere spuittip vereist.
- Mogelijk moet het materiaal worden verdund. Volg de aanwijzingen van de fabrikant om het materiaal te verdunnen.

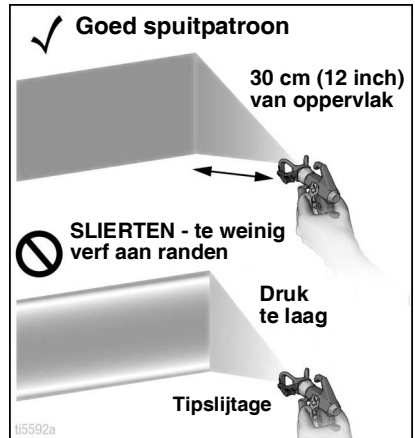

Spuittechnieken

Gebruik een stukje karton om deze basis spuittechnieken te proberen alvorens u begint te spuiten op het oppervlak.

- Houd het spuitpistool op 30 cm (12 inch) van het oppervlak en richt recht op het oppervlak. Als u het spuitpistool naar een directe spuihoek kantelt, krijgt u een ongelijkmatige afwerking.
- Draai uw pols zodat het spuitpistool recht gericht blijft. Heen en weer zwaaien naar een rechtstreekse spuihoek zorgt voor een ongelijkmatige afwerking.

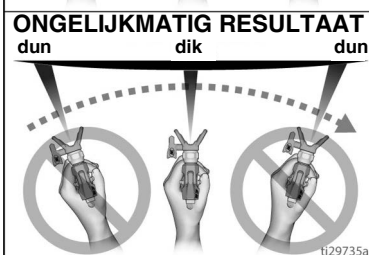
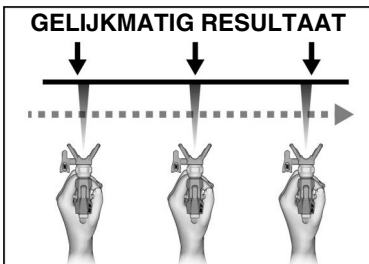
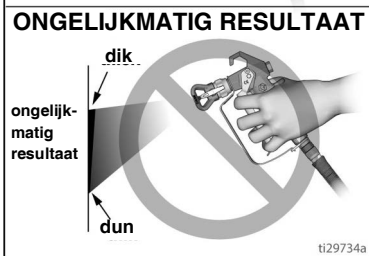
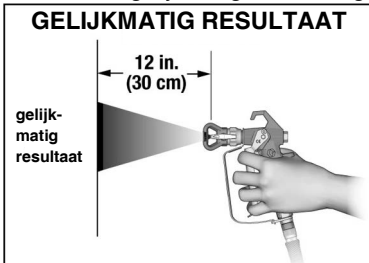

Gebruik van de pistooltrekker

Krijp de trekker in nadat u de spuitbeweging begonnen bent. Laat de trekker los voordat u de spuitbeweging beëindigt. Het spuitpistool moet in beweging zijn wanneer de trekker wordt ingedrukt en losgelaten.

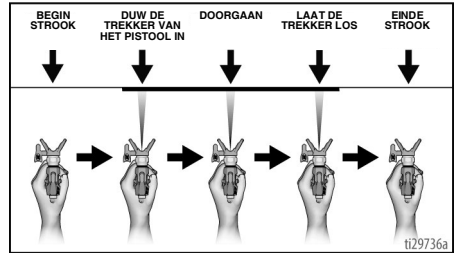

Het spuitpistool richten

Richt de tip van het pistool op de onderrand van de vorige strook en zorg dat de helft van de strook steeds wordt overlapt.

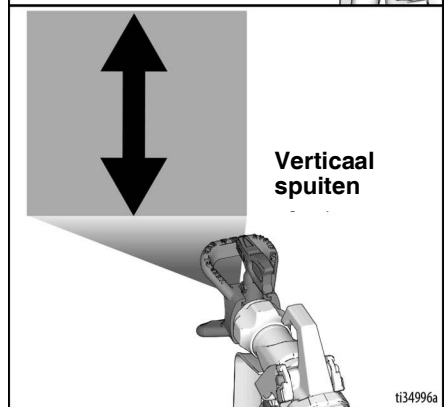
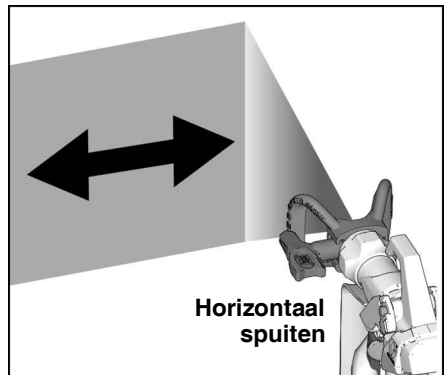

De spuittip ontstoppen

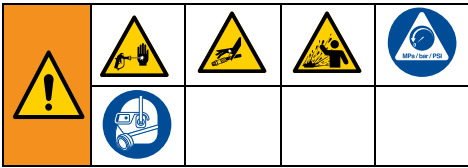

Als de spuittip verstopt raakt met deeltjes of verfresten, kunt u deze snel en gemakkelijk omdraaien. Zo kunt u resten verwijderen zonder het spuittoestel te demonteren.

Zie **De verf zeven**, pagina 20 voor meer informatie.

1. Zet de trekker op de veiligheidspal. Draai de spuittip naar de **ONTSTOPPEN**-stand. Zorg ervoor dat de spuittip goed op zijn plaats blijft zitten, namelijk volledig in de spuittipbeschermer. Haal de trekker van de spuitpistool over boven een afvalemmer, om verstoppingen te verwijderen.

VERSTOPPING VERWIJDEREN

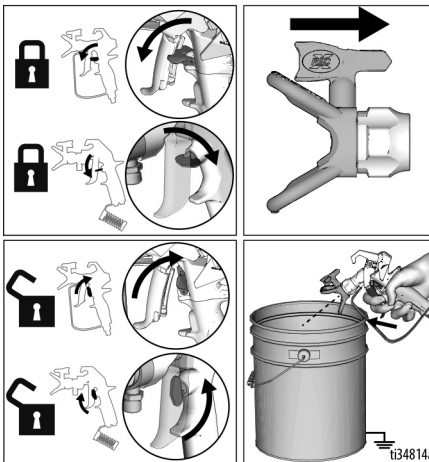

OPMERKING: Als de spuittip moeilijk te draaien is bij het draaien naar de **ONTSTOPPEN**-stand voert u **Drukontlastingsprocedure**, pagina 18 uit, vervolgens draait u het vul-/spuitventiel horizontaal naar de stand **SPUITEN** en herhaalt u stap 1.

2. Zet de trekker op de veiligheidspal. Roteer de spuittip terug naar de **SPUITEN**-stand. Ontgrendel de veiligheidspal en ga door met spuiten.

SPUITEN

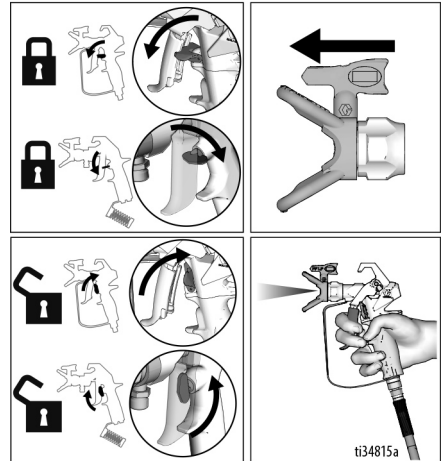

Installatie van de spuittip



Om lekken van de spuittip te voorkomen, dient u ervoor te zorgen dat de spuittip en spuittipbeschermer goed aangebracht zijn. Lees in de afzonderlijke handleiding van het spuitpistool de procedure voor het verwijderen en plaatsen van spuittip, afdichting en tipbeschermer.

Reinigen

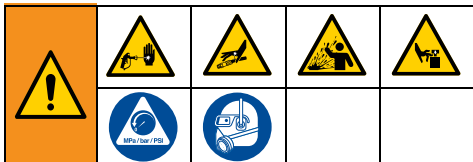

1. Voer **Drukontlastingsprocedure**, pagina 18 uit.
2. Verwijder de tipbeschermer en de spuittip. Zie de aparte pistoolhandleiding voor extra informatie.

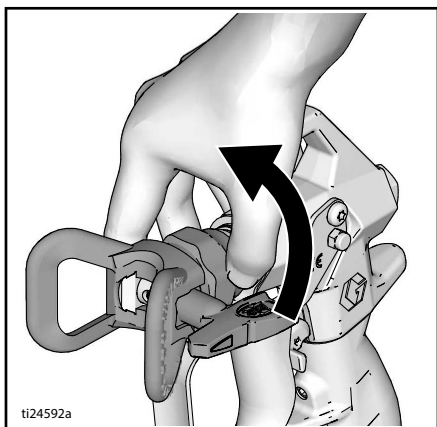

De afvoerbuis reinigen

3. Haal de zuigbuis en de afvoerbuis uit de verf en veeg verfresten af van de buitenkant van de zuigbuis.



4. Doe de aanzuigbuis in de spoelvloeistof.

Doe de afvoerbuis in een afvallemmer.

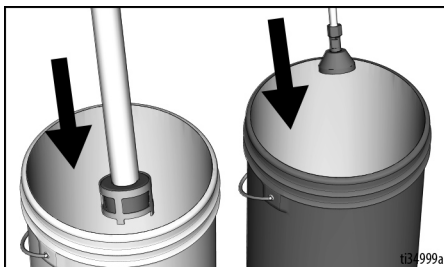

5. Spoel de afvoerbuis en pomp door het vul-/spuitventiel naar beneden te draaien, naar de stand **PRIME** (vullen).

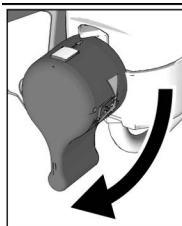

6. Zet de drukregelknop op vullen/langzaam (prime/slow), en de aan/uit-schakelaar op **ON** om de motor te starten. Spoelvloeistof komt omhoog in de zuigbuis en stroomt uit de afvoerbuis in de afvallemmer. Laat 5 seconden lang spoelvloeistof uit de afvoerbuis stromen.

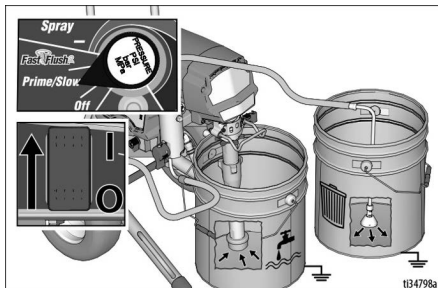

7. Draai de drukregelknop helemaal naar links (tegen de wijzers van de klok) naar de stand **OFF**.

Slang en spuitpistool reinigen

8. Houd het spuitpistool tegen de geaarde metalen afvallemmer. Richt het spuitpistool in de afvallemmer.
 - a. Haal de trekker van de veiligheidspal (A).
 - b. Knijp de trekker (B) in en houd hem ingeknepen.
 - c. Zet het vul-/spuitventiel horizontaal in de SPUITEN-stand (C).
 - d. Zet de drukregelaar in de stand 12 uur, om te beginnen met spoelen (D). (Voor optimaal reinigen kan de drukregelknop ook in de stand FastFlush (snel spoelen) staan.)

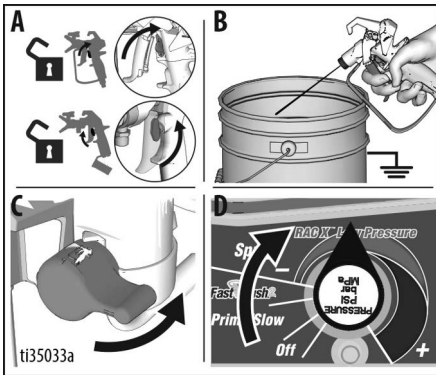

9. Ga door met spoelen totdat er heldere spoelvloeistof uitstroomt.
10. Draai de drukregelknop volledig linksom naar de stand OFF (uit).
11. Laat de trekker van het pistool los.

12. Haal de zuigbuis uit de spoelvloeistof zodat lucht in de pomp kan komen, die de spoelvloeistof uit de slang en het spuitpistool drukt.

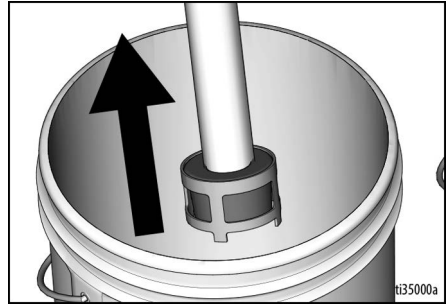

13. Spuit met het pistool in de spoellemmer en zet de drukregelknop in de stand 12 uur, om vloeistof uit de slang te laten lopen.
14. Als de spoelvloeistof eruit is, laat u de trekker los. Zet de trekker op de veiligheidspal.

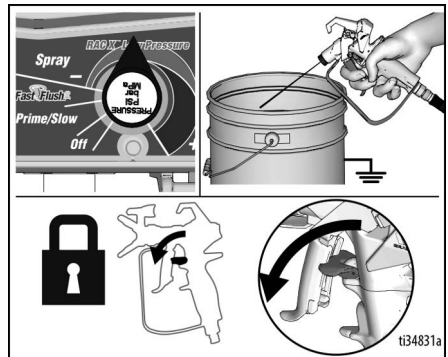

Reinigen

15. Zet de drukregelknop op OFF en zet de ON/OFF-schakelaar in de stand **OFF**. Schakel de voedingsspanning naar het spuittoestel uit.

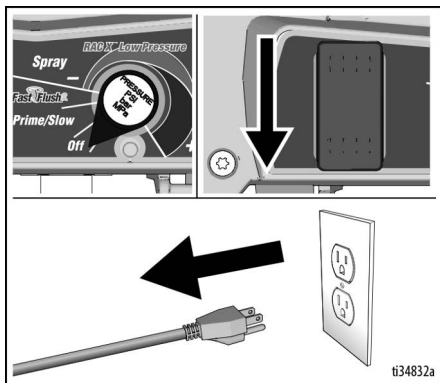

16. Zet het vul-/spuitventiel op VULLEN.
17. Haal de spuittip en de tipbeschermer van het pistool. Haal het filter uit het spuitpistool. Reinig en inspecteer het. Plaats het weer. Zie voor meer informatie de afzonderlijke handleiding van het spuitpistool.
18. Haal het filter uit het spuittoestel. Reinig en inspecteer het. Plaats het weer.

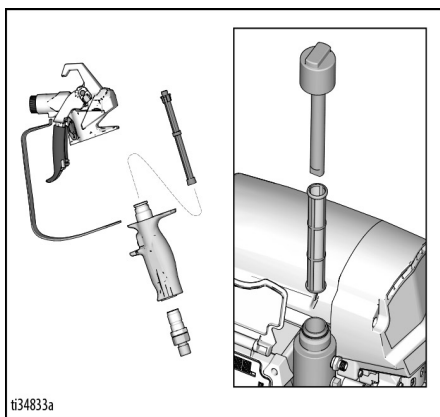

OPMERKING: Als u spoelt met water, spoel dan nogmaals met white spirit (terpentine) of Pump Armor™, zodat een beschermlaag achterblijft die bij langdurige opslag beschermt tegen bevriezing of corrosie.

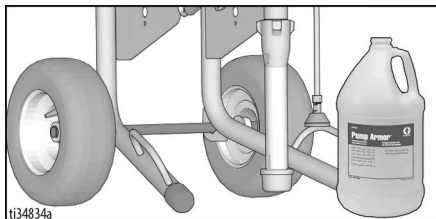

19. Veeg het spuittoestel, de slang en het pistool schoon met een doek die u in water of white spirit hebt gedoopt.

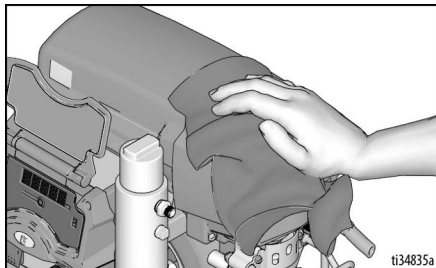

WatchDog

Het spuittoestel is voorzien van WatchDog™, dat automatisch de pomp stopt en beschermt als de verftoevoer stopt.

WatchDog in- of uitschakelen

WatchDog is standaard uitgeschakeld. U kunt WatchDog in- of uitschakelen met de app Graco BlueLink™. Zie pagina 30 voor het downloaden van de Graco BlueLink-app.

Als alternatief kunt u Watchdog ook in- of uitschakelen via de led-display (indien aanwezig). Zie pagina 34 voor het in- en uitschakelen van WatchDog met de led-display.

De gevoeligheid van WatchDog instellen

De gevoeligheid van de WatchDog bij het detecteren of de verf op is, is instelbaar op LAAG, MIDDEN of HOOG. Standaard staat de WatchDog op de middelste gevoeligheid (MEDIUM). Met de Graco BlueLink-app of met de led-display is de gevoeligheid aan te passen, zoals boven beschreven.

Verf bijvullen en doorgaan

Als de verf opraaft en WatchDog de pomp stopt, kunt u met de volgende procedure verder met het werk.

1. Zet de ON/OFF-schakelaar in de stand **OFF**.
2. Voer **Drukontlastingsprocedure**, pagina 18 uit.
3. Vul de verfemmer weer.
4. Voer de **De pomp vullen**, pagina 21 en daarna de **Spuitpistool en slang vullen**, pagina 21 uit.

BlueLink™-app

Als u verbinding wilt maken met de verfspuit via Bluetooth®, kunt u de Graco BlueLink-app downloaden van de App Store, Google Play of andere beschikbare app-winkels.

Met de BlueLink-app krijgt u toegang tot informatie, instellingen, statistieken, nuttige voorzieningen zoals WatchDog™, en de verbeterde registratie van onderhoud, spuitprestaties en uitgevoerd werk. U vindt de Graco-BlueLink-app op:

<https://www.graco.com/BlueLink>



Nadere instructies vindt u in de app zelf. De instructies staan ook online op:

<https://www.graco.com/BlueLinkSupport>

BlueLink in- of uitschakelen



Graco BlueLink gebruikt Bluetooth voor de communicatie tussen de besturingskaart van een spuittoestel en een mobiele telefoon. U kunt BlueLink uitschakelen door de Bluetooth-zender uit te zetten, als volgt:

1. Zet de ON/OFF-schakelaar in de stand **OFF** (uit). Draai de drukregelknop helemaal linksom naar de stand OFF.
2. Haal de stekker van het spuittoestel eruit en wacht 5 minuten zodat statische lading kan verdwijnen.
3. Verwijder de kap van de besturingskast.
4. Zoek de voedingsschakelaar (S2) van de Bluetooth-zender op de besturingskaart. Met een balpenpunt kunt u BlueLink **uitschakelen** door de schakelaar naar links te duwen, of **inschakelen** door die naar rechts te duwen.

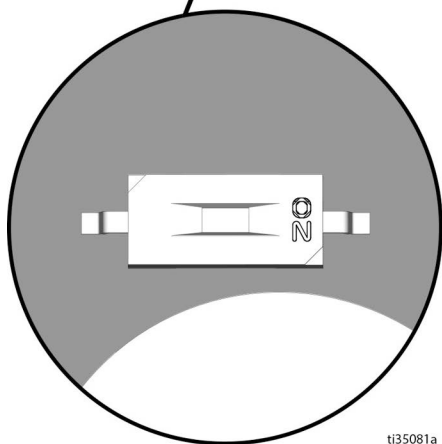
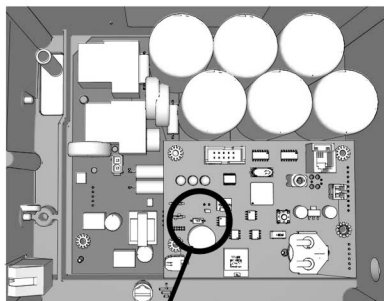

ti35081a

5. Plaats de kap van de besturingskast terug.

De BlueLink-batterij vervangen

Uw spuittoestel heeft een kleine ingebouwde batterij om ervoor te zorgen dat het toestel gesynchroniseerd blijft. Als u de volgende melding krijgt, moet de batterij worden vervangen.

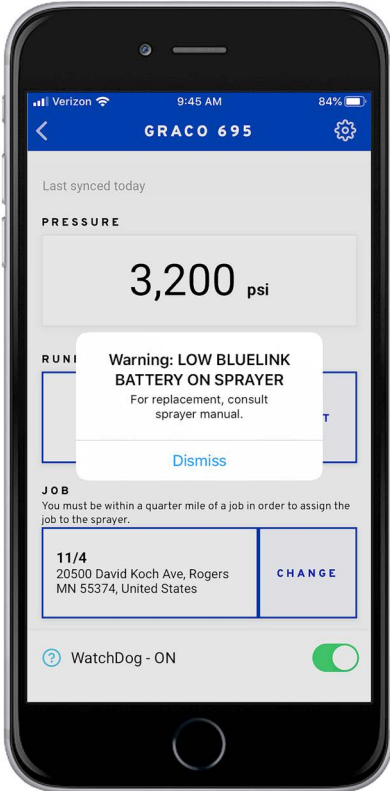

ti37542a

1. Schakel het toestel uit en koppel de voeding los.
2. Verwijder het deksel van de regelkast.

3. Verwijder het zwarte accuklepje met een kruiskopschroevendraaier.

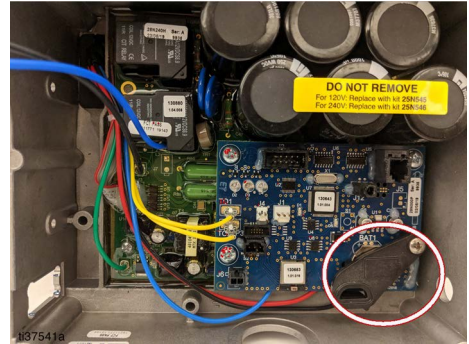

4. Schuif de batterij uit de houder naar links.
 5. Vervang de lege batterij door een nieuwe batterij van het type CR2032.
 6. Plaats het batterijklepje terug op de eenheid.
 7. Haak de klem onder de besturingskaart.
- OPMERKING:** Het deksel mag niet bewegen.
8. Draai de schroef weer vast op het batterijklepje.

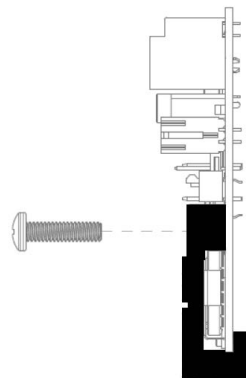

9. Sluit het deksel van de regelkast en schroef deze vast op de eenheid.

Led-display

(niet inbegrepen bij alle modellen)

Hoofdmenu bediening

Druk kort op de knop **DISPLAY** om naar het volgende scherm te gaan. Blijf drukken om meeteenheden te wijzigen of gegevens te resetten.

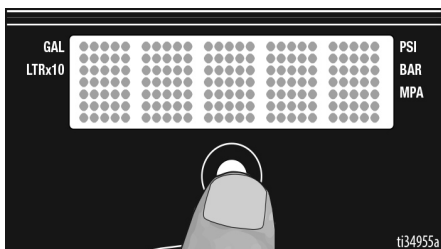

1. Voer eerst de **Drukontlastingsprocedure**, pagina 18 uit.
2. Draai de stroomschakelaar naar ON (aan). De led-display toont streepjes als de druk lager is dan 1,4 MPa (14 bar, 200 psi)

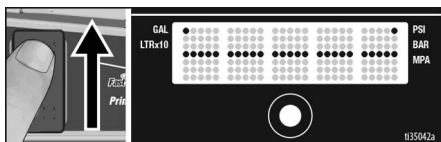

De meeteenheden op het scherm veranderen

Houd de **DISPLAY**-knop 5 seconden ingedrukt om de drukeenheid te veranderen tussen **MPa, bar en psi**. De keuze van bar of MPa verandert ook **gallons in liters x 10**. Wanneer u de schermeenheden wilt veranderen, dan moet het systeem in de modus voor drukweergave staan en moet de druk op nul staan.

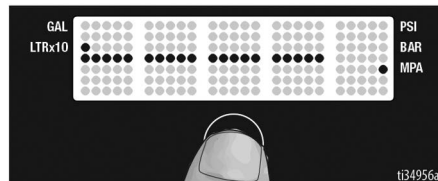
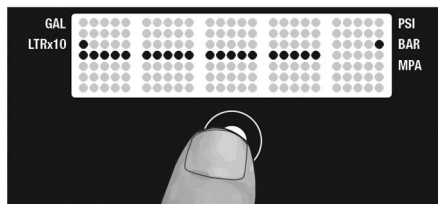
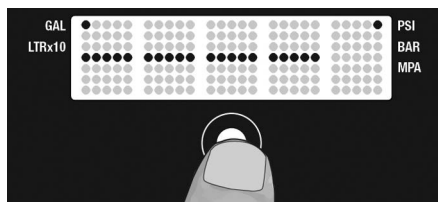

Verbruik per klus

1. Druk kort op de knop **DISPLAY** om het verbruik voor deze klus te zien, in liters x 10 of in gallon.

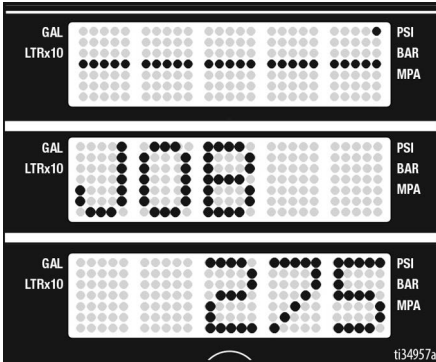

2. Houd de knop **DISPLAY** langer ingedrukt om de waarde op nul te zetten.

Levensduur gallon

1. Druk kort op de knop **DISPLAY** om het verbruik per klus weer te geven, in gallon of liter x 10.

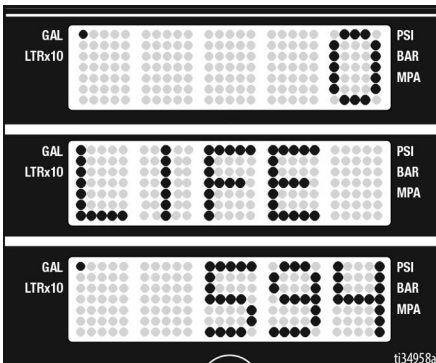

Secundair menu: opgeslagen gegevens

1. Voer **Drukcontlastingsprocedure**, pagina 18, stappen 1-4 uit als dat nog niet is gebeurd.

2. Zet de voedingsschakelaar aan en houd tegelijkertijd de knop **DISPLAY** ingedrukt.

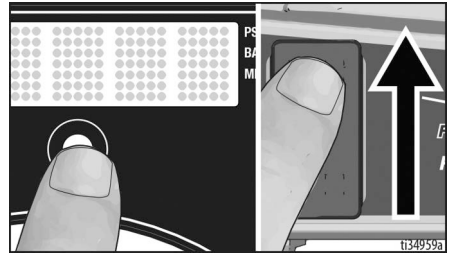

3. **SERIENUMMER** komt voorbij op de display.

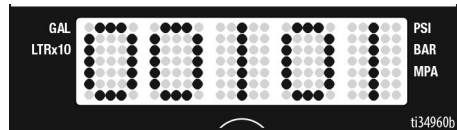

4. Druk kort op de knop **DISPLAY** om naar de **MOTORUREN** te gaan. U ziet het totale aantal uren dat de motor heeft gedraaid.

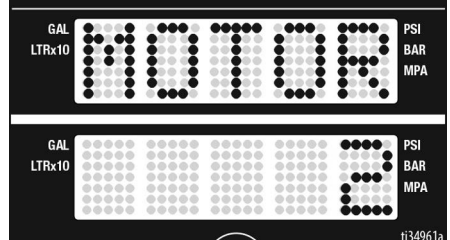

5. Druk kort op de **DISPLAY**-knop. **LAATSTE CODE** wordt getoond en de laatste code wordt weergegeven; bijvoorbeeld **CODE 06 THERMISCHE MOTORBEVEILIGING INGESCHAKELD** (zie de Reparatiehandleiding).

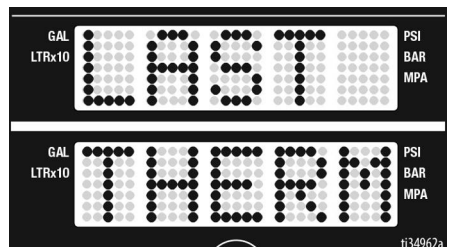

6. U kunt de code wissen door de knop **DISPLAY** ingedrukt te houden. U zit dan **GEEN CODE OPGESLAGEN**.

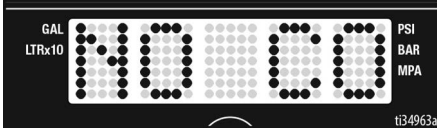

7. Druk kort op de **DISPLAY**-knop. De tekst **W-DOG** verschijnt, waarna **OFF** te zien is als de WatchDog op OFF (uit) staat. U ziet **ON** als de WatchDog aan staat.

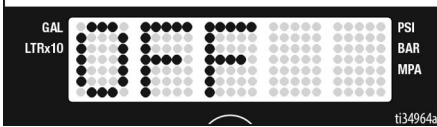

8. Druk kort op de **DISPLAY**-knop om naar het gevoeligheidsmenu van de WatchDog te gaan. Door de **DISPLAY**-knop ingedrukt te houden, kunt u de Watchdog omschakelen naar lage, middelmatige of hoge gevoeligheid. Als de gevoeligheid die u wenst langskomt, laat u de **DISPLAY**-knop los. De standaardwaarde is medium (middelmatig).

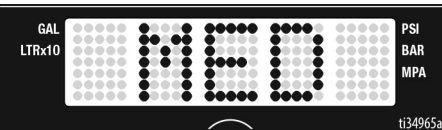

9. Druk kort op de **DISPLAY**-knop om naar de **SOFTWAREREVISIE** te gaan.
10. Druk kort op de **DISPLAY**-knop. **WEERSTAND ID MOTOR** komt voorbij en het modelnummer wordt weergegeven (zie hieronder).

Identificatie-nummer motor	Modellen
0	695/230V Mark IV
2	795 / 120V Mark IV
4	1095 / 230V Mark V
6	1595 / 120 V Mark V / Mark VII
10	Mark X

11. Druk kort op de knop **DISPLAY** om naar de kalibratie van de drukregelknop te gaan. U ziet **KNOP**. Als u de drukregelknop wilt kalibreren, gaat u als volgt te werk. Of druk kort op de knop **DISPLAY** om terug te gaan naar **SERIENUMMER**.

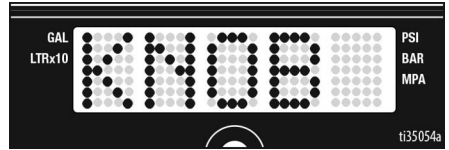

- a. Zet de drukregelknop op de lijn tussen FastFlush (snel spoelen) en het minsymbool (-).

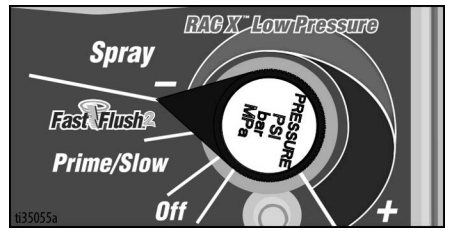

- b. Houd de **DISPLAY**-knop ingedrukt om de drukregelknop te kalibreren. U ziet **PASS** als de knop in de juiste stand staat. Daarna verschijnt weer het **SERIENUMMER**. Het kalibreren is nu voltooid.

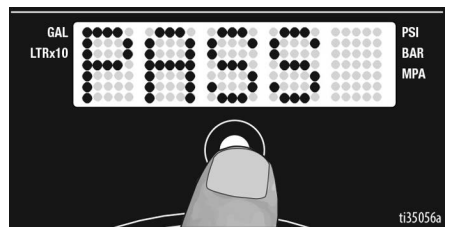

OPMERKING: Als de knop niet in de juiste stand staat, ziet u **FAIL** en vervolgens weer **KNOP**. Zorg dat de drukregelknop in de juiste stand staat, en voer de kalibratieprocedure opnieuw uit.

Onderhoud

Routineonderhoud is belangrijk om de goede werking van uw spuittoestel te waarborgen. Het onderhoud bestaat onder andere uit routinematige handelingen die uw spuitapparaat in goede conditie houden en problemen in de toekomst voorkomen.



Voer **Drukontlastingsprocedure**, pagina 18 uit voordat u onderhoud uitvoert.

Activiteit	Interval
Inspecteer/reinig het filter van het spuittoestel, de vloeistofinlaatzeef en het pistoolfilter.	Dagelijks of telkens wanneer u spuit
Inspecteer de openingen van de motorafscherming op verstopping.	Dagelijks of telkens wanneer u spuit
Vul de TSL bij door toevoeging via het TSL-vulpunt.	Dagelijks of telkens wanneer u spuit
Controleer of het spuittoestel afslaat. Wanneer de trekker van het pistool NIET wordt ingedrukt, moet de motor van het spuittoestel afslaan en niet opnieuw starten totdat de trekker weer wordt ingedrukt. Als het spuittoestel weer start ZONDER dat het pistool wordt bediend, dient u de pomp te inspecteren op inwendige/uitwendige lekkage en het vulventiel te controleren op lekkage.	Elke 3785 liter (1000 gallon)
Halspakking afstellen Als de pomppakkingen na langdurig gebruik beginnen te lekken, draai dan de pakkingmoer omlaag tot het lekken ophoudt of vermindert. Zo kunt u weer ongeveer 380 liter (100 gallon) verpompen voordat er nieuwe pakkingen in moeten. De pakkingmoer kan worden vastgedraaid zonder dat de O-ring hoeft te worden verwijderd.	Indien nodig, afhankelijk van gebruik



Onderhoud kan worden ingepland en gevolgd met behulp van de Graco BlueLink-app. Zie **Onderhoud**, pagina 35 voor meer informatie.

Recycling en afvalverwerking

Aan het einde van de levensduur van het apparaat moet het op een verantwoorde wijze worden gedemonteerd en hergebruikt.

Vorbereiding:

- Doorloop eerst de **Drukontlastingsprocedure**, pagina 18.
- Voer vloeistoffen af volgende de geldende regels en voorschriften. Zie het veiligheidsinformatieblad (MSDS) van de fabrikant van het materiaal.

Demonteren en hergebruiken:

- Verwijder motoren, printkaarten, displays en andere elektronische componenten. Verwijder de knoopcel uit de batterijhouder op de besturingskaart. Recycleer volgens de geldende voorschriften.
- Elektronische componenten mogen niet bij het gewone huisvuil of industrieel afval.
- Lever het resterende product in bij een recyclinginstantie.

Problemen opsporen en verhelpen



Mechanisch / vloeistofstroom





1. Voer de **Drukontlastingsprocedure**, pagina 18 uit voordat u het apparaat controleert of repareert.
2. Oplossingen die aan het begin van elk probleem worden vermeld, komen het vaakst voor.

Probleem	Oorzaak	Oplossing
Er komt geen verf uit het spuitpistool, of u vermoedt dat de druk niet volledig ontlast is.	Er zit een verstopping in de pompslang of het spuitpistool.	<ol style="list-style-type: none"> 1. Maak HEEL LANGZAAM de slangaansluiting van het pistool los en koppel de airless spuitslang los van het pistool. 2. Zet het vul-/spuitventiel in de stand SPUITEN (spray). 3. Houd de slang stevig vast, en steek het uiteinde van de slang in de verfemmer. Zet de ON/OFF-schakelaar op ON en draai de drukregelknop naar VULLEN/LANGZAAM (prime/slow). <ol style="list-style-type: none"> a. Als er geen vloeistof uit de slang stroomt, vervang dan de slang en ga verder naar stap 4. b. Als er wel vloeistof uit de slang stroomt, volg dan de instructies in Spuitpistool en filter reinigen, op pagina 31. 4. Monteer de slang en het spuitpistool opnieuw en herhaal Spuitpistool en slang vullen, pagina 21.
Lage pomputvoer	Spuittip versleten	Volg de Drukontlastingsprocedure , pagina 18 en vervang vervolgens de tip. Zie de afzonderlijke handleiding voor de tip of het pistool.
	Spuittip verstopt	Raadpleeg De spuittip ontstoppen , pagina 25.
	De verftoevoer is leeg	Vul materiaal bij en vul de pomp.
	De zeef van de aanzuigbuis is verstopt.	Verwijder en reinig de zeef en installeer deze weer.
	De kogels van het inlaatventiel en van de zuiger zitten niet goed op hun plaats	Verwijder het inlaatventiel en reinig het. Controleer kogels en zittingen op inkervingen; vervang ze waar nodig; zie de handleiding van de pomp. Zeef de verf voor gebruik om deeltjes te verwijderen die de pomp zouden kunnen verstopen.
	Het filter van het spuittoestel of van het spuitfilter is vuil of verstopt.	Reinig of vervang het filter.
	Lekkage bij het vulventiel	Volg Drukontlastingsprocedure , pagina 18. Vervang het vulventiel
	De pomp is versleten.	Voer onderhoud uit aan de pomp; zie de handleiding van de pomp.

Problemen opsporen en verhelpen

Probleem	Oorzaak	Oplossing
Lage pomputvoer (vervolg)	De halspakkingen zijn versleten.	Draai de pakkingmoer/het oliereservoir vast. Als de lekkage blijft, moeten de pakkingen vervangen worden; zie de pomphandleiding. Controleer ook de zittingen van het zuigerventiel op verfaanslag of inkervingen, vervang indien nodig. Draai de pakkingmoer/het oliereservoir vast.
	De kogel van het inlaatventiel zit vol materiaal	Reinig het inlaatventiel; zie de handleiding van de pomp.
	De druk is te laag afgesteld	Draai de drukregelknop rechtsom om de druk te verhogen.
	Het materiaal is te dik voor een slang met kleine diameter, of de slang is te lang.	Gebruik slang met grotere doorsnede en/of verminder de totale slanglengte.
	De stroomschakelaar staat in de lage stand. (10 A of 15 A)	Schakel over op naar 16 A resp. 20 A.
Er spat materiaal uit het pistool.	De spuittip is deels verstopt	Zie De spuittip ontstoppen , pagina 25.
	Weinig materiaalaanvoer of bij het vullen is de lucht er niet goed uitgegaan.	Vul de vloeistofvoorraad bij. Zie De pomp vullen , pagina 21. Dan Spuitpistool en slang vullen , pagina 21. Controleer vaak de vloeistoftoevoer, zodat de pomp niet droogloopt.
Pomp is moeilijk te vullen	De inlaatklep zit vast op de zitting.	Verwijder de voetklep. Reinig en inspecteer de inlaatklep.
	De O-ring van de zuigbuis bij de voetklep is beschadigd of niet aanwezig.	Vervang de O-ring van de aanzuigbuis.
	Lucht in pomp.	Raadpleeg De pomp vullen , pagina 21. Dan Spuitpistool en slang vullen , pagina 21.
	Het inlaatventiel lekt	Reinig het inlaatventiel. Controleer goed of de kogelzitting geen inkervingen vertoont of versleten is en of de kogel goed is geplaatst. Zet het ventiel weer in elkaar.
	De pomppakkingen zijn versleten	Vervang de pomppakkingen; zie de handleiding van de pomp.
De motor draait niet	De drukregelknop staat te laag ingesteld.	Draai de drukregelknop om de druk te verhogen.
	Spuittip verstopt	Raadpleeg De spuittip ontstoppen , pagina 25.
De motor draait, maar de pomp pompt niet.	De pen van de verdringerpomp is beschadigd of ontbreekt; zie de handleiding van de pomp.	Als de pen van de pomp ontbreekt, vervang deze dan. Zorg er wel voor dat de borgveer volledig in de groef rond de verbindingsslang zit; zie de handleiding van de pomp.
	De verbindingsslang is beschadigd; zie de handleiding van de pomp.	Vervang de verbindingsslang; zie de handleiding van de pomp.
	Tandwielen of aandrijfhuis beschadigd.	Controleer het aandrijfhuis en de tandwielen op beschadiging en vervang zo nodig; zie de handleiding van de pomp.

Elektrisch

				
<p>Blijf uit de buurt van elektrische en bewegende onderdelen tijdens procedures om problemen op te lossen. Om elektrische schokken te voorkomen als de beschermkappen zijn verwijderd voor probleemoplossing, moet u 5 minuten wachten nadat u het apparaat van de netspanning hebt gehaald zodat de opgeslagen elektriciteit kan wegstromen.</p>				

Als het spuittoestel niet werkt of niet stopt, loop dan eerst onderstaande punten na voordat u naar elektrische problemen kijkt.

1. Voer **Drukontlastingsprocedure**, pagina 18 uit.
2. Steek de stekker van het spuittoestel in een geaard stopcontact met de juiste netspanning.
3. Zet de stroomschakelaar op OFF (uit) gedurende 30 seconden en vervolgens terug AAN (dit verzekert dat het spuittoestel in de normale modus draait).

4. Draai de knop van de drukregelaar 1/2 slag rechtsom.
5. Aan de hand van het BlueLink-statuslampje kunt u foutsituaties onderkennen en oplossen, volgens onderstaand schema.

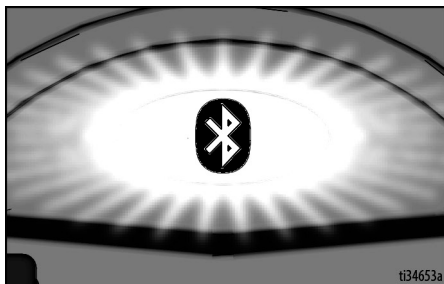

Het aantal malen dat de led knippert geeft de foutcode aan. Bijvoorbeeld twee keer knipperen is code 02.

OPMERKING: Gebruik de BlueLink-app voor meer informatie over foutcodes.

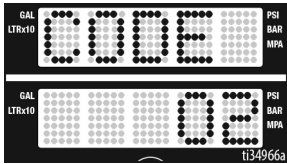
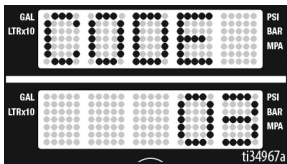
Probleem	Oorzaak	Oplossing
<ul style="list-style-type: none"> • Het spuittoestel werkt helemaal niet • De display is leeg • Het BlueLink-statuslampje gaat nooit branden. 	Diverse elektrische problemen.	Zie stroomdiagram, pagina 46.
<p>Het spuittoestel kan niet worden uitgeschakeld</p>	Diverse elektrische problemen.	Zie stroomdiagram, pagina 48.
<ul style="list-style-type: none"> • Het spuittoestel werkt helemaal niet • Het scherm toont CODE 02  <ul style="list-style-type: none"> • Het BlueLink-statuslampje knippert 2 keer achter elkaar. 	Probleem met de omzetter of omzetteraansluiting.	<ol style="list-style-type: none"> 1. Zorg ervoor dat het systeem niet onder druk staat (zie de Drukontlastingsprocedure, pagina 18). Kijk de vloeistofleiding na op verstoppingen, zoals een verstopt filter. 2. Gebruik een airless verfspuitslang zonder metalen vlechtmantel van minimaal 1/4 inch x 50 ft. Een kleinere slang of een slang met een metalen vlechtmantel kan hoge drukpieken veroorzaken. 3. Stel het spuittoestel in op OFF (uit) en koppel de stroom naar het spuittoestel los. 4. Controleer de omzetter en de aansluitingen naar de besturingskaart. 5. Haal de stekker van de omzetter los van de aansluiting op de besturingskaart. Controleer of de contacten van de omzetter en de besturingskaart schoon zijn en goed vast zitten. 6. Sluit de omzetter weer aan op de connector op de besturingskaart. Sluit de stroom aan, zet het spuittoestel AAN en draai de regelknop 1/2 slag rechtsom. Als het spuittoestel niet goed werkt, zet u het spuittoestel op OFF (uit) en gaat u naar de volgende stap. 7. Plaats een nieuwe omvormer. Sluit de stroom aan, zet het spuittoestel AAN en draai de regelknop 1/2 draai rechtsom. Vervang de besturingskaart als het spuittoestel niet naar behoren werkt.
<ul style="list-style-type: none"> • Het spuittoestel werkt helemaal niet • Het scherm toont CODE 03  <ul style="list-style-type: none"> • Het BlueLink-statuslampje knippert 3 keer achter elkaar. 	Probleem met de omzetteraansluiting: de besturingskaart krijgt geen druksignaal door.	<ol style="list-style-type: none"> 1. Stel het spuittoestel in op OFF (uit) en koppel de stroom naar het spuittoestel los. 2. Controleer de omzetter en de aansluitingen naar de besturingskaart. 3. Haal de stekker van de omzetter los van de aansluiting op de besturingskaart. Controleer of de contacten van de omzetter en de besturingskaart schoon zijn en goed vast zitten. 4. Sluit de omzetter weer aan op de connector op de besturingskaart. Sluit de voeding aan, zet het spuittoestel AAN en draai de regelknop 1/2 draai rechtsom. Als het spuittoestel niet goed werkt, zet u het spuittoestel op OFF (uit) en gaat u naar de volgende stap. 5. Sluit een geteste, goed werkende omzetter aan op de connector op de besturingskaart. Zet het spuittoestel AAN en draai de regelknop een 1/2 slag rechtsom. Als het spuittoestel nu wel werkt, moet u een nieuwe omvormer installeren. Vervang de besturingskaart als het spuittoestel niet werkt. 7. Controleer de weerstand van de omvormer met een ohmmeter (minder dan 9000 ohm tussen rode en zwarte draden en 3000 tot 6000 ohm tussen groene en gele draden).

Problemen opsporen en verhelpen

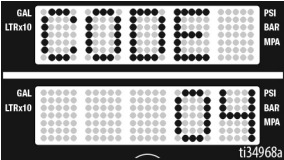
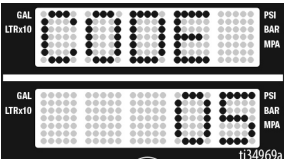
Probleem	Oorzaak	Oplossing
<ul style="list-style-type: none"> Het spuittoestel werkt helemaal niet Het scherm toont CODE 04  <ul style="list-style-type: none"> Het statuslampje knippert 4 keer achter elkaar. 	<p>De besturingskaart detecteert spanningsdips.</p>	<p>Stel het spuittoestel in op OFF (uit) en koppel de stroom naar het spuittoestel los. Zoek een goede spanningstoevoer om schade aan de elektronica te vermijden.</p>
<ul style="list-style-type: none"> Het spuittoestel werkt helemaal niet Het scherm toont CODE 05  <ul style="list-style-type: none"> Het BlueLink-statuslampje knippert 5 keer achter elkaar. 	<p>De bediening geeft de motor opdracht om te werken, maar de motoras draait niet.</p>	<ol style="list-style-type: none"> Verwijder de pomp en probeer om het spuittoestel te doen draaien. Als de motor draait, controleer u op een vergrendelde of geblokkeerde pomp of aandrijflijn. Als het spuittoestel niet werkt, gaat u door naar stap 2. Stel het spuittoestel in op OFF (uit) en koppel de stroom naar het spuittoestel los. Verwijder de motorkap. Maak de motorconnector(en) boven de motor los. Controleer of de connectoren schoon zijn. Sluit de connectoren weer aan. Controleer dat de connectoren goed stevig geplaatst zijn. Zet het spuittoestel op OFF (uit) en draai de motorventilator 1/2 draai. Start het spuittoestel weer. Als het spuittoestel wel werkt, moet de besturingskaart worden vervangen. Als het spuittoestel niet draait, gaat u door naar stap 5. De draaitest uitvoeren: test met een grote 4-pins motoraansluiting. Koppel de materiaalpomp los van het spuittoestel. Test de motor door een jumper op pennen 1 en 2 te plaatsen. Laat de motorventilator ongeveer 2 omwentelingen per seconde draaien. U moet een schokkerige weerstand aan de ventilator voelen. De motor moet vervangen worden als er geen weerstand is. Herhaal voor de pencombinaties 1 en 3 en 2 en 3. Pen 4 (de groene draad) wordt niet gebruikt in deze test. Als alle draaitesten positief zijn, gaat u naar stap 6. <p>Zie de aansluitingen op de volgende pagina:</p>

Problemen opsporen en verhelpen

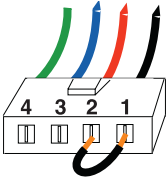
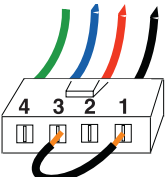
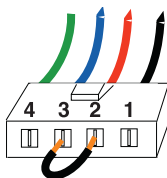
Probleem	Oorzaak	Oplossing
		<p data-bbox="717 240 942 264">groen blauw rood zwart</p> <p data-bbox="625 380 727 404">STAP 1:</p>  <p data-bbox="717 480 942 505">groen blauw rood zwart</p> <p data-bbox="625 610 727 634">STAP 2:</p>  <p data-bbox="717 716 942 740">groen blauw rood zwart</p> <p data-bbox="625 862 727 886">STAP 3:</p> 

Problemen opsporen en verhelpen

Probleem

- Het spuittoestel werkt helemaal niet
- Het scherm toont CODE 05

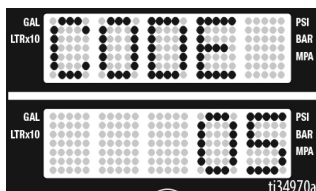

- Het BlueLink-statuslampje knippert 5 keer achter elkaar.

Oorzaak

De bediening geeft de motor opdracht om te werken, maar de motoras draait niet.

Oplossing

7. **Korte praktijktest uitvoeren:** Test bij de grote 4-pins veldaansluiting. Er zou geen continuïteit mogen zijn van pen 4, de aardingsdraad en een van de andere 3 pennen. Als de tests aan de veldconnector niet goed zijn, moet de motor vervangen worden.
8. **Controleer de thermoschakelaar van de motor:** Maak de thermodraden los. Stel de meter in op ohm. De meter dient de juiste weerstand voor elk apparaat weer te geven (zie tabel hieronder).

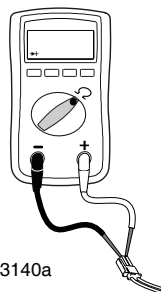

ti13140a

Weerstandstabel:

695/240V Mark IV	0 ohm
795/120V Mark IV	2 kohm
1095/230V Mark V	3,9 kohm
1595 / 120 V Mark V / Mark VII	6,2 kohm
Mark X	10,0 kohm

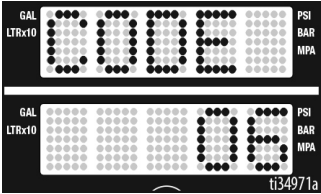
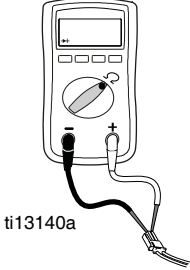
Probleem	Oorzaak	Oplossing												
<ul style="list-style-type: none"> Het spuittoestel werkt helemaal niet Het scherm toont CODE 06  <ul style="list-style-type: none"> Het BlueLink-statuslampje knippert 6 keer achter elkaar. 	<p>Motor oververhit</p>	<p>OPMERKING: de motor moet afgekoeld zijn voor de test.</p> <ol style="list-style-type: none"> Plaats het spuittoestel in een koelere locatie met goede ventilatie. Zorg ervoor dat de luchtinlaat van de motor niet geblokkeerd is. Verwijder de motorkap. Controleer of de ventilator goed aan de motoras bevestigd zit. Controleer de thermische beveiliging (gele draden) boven de motor. Haal de connector van de thermische beveiliging de motor los. Zorg dat de contacten schoon en goed vastgemaakt zijn. Meet de weerstand van de thermische beveiliging. Als de waarde niet correct is, vervangt u de motor. <p>Controleer de thermoschakelaar van de motor: Maak de thermodraden los. Stel de meter in op ohm. De meter dient de juiste weerstand voor elk apparaat weer te geven (zie tabel hieronder).</p>  <p>ti13140a</p> <table border="1" data-bbox="629 919 1020 1105"> <thead> <tr> <th colspan="2">Weerstandstabel:</th> </tr> </thead> <tbody> <tr> <td>695/240V Mark IV</td> <td>0 ohm</td> </tr> <tr> <td>795/120V Mark IV</td> <td>2 kohm</td> </tr> <tr> <td>1095/240V Mark V</td> <td>3,9 kohm</td> </tr> <tr> <td>1595 / 120 V Mark V / Mark VII</td> <td>6,2 kohm</td> </tr> <tr> <td>Mark X</td> <td>10,0 kohm</td> </tr> </tbody> </table> <ol style="list-style-type: none"> Sluit de connector van de thermoaansluiting weer aan op de besturingskaart. Sluit de voedingsspanning aan, zet het spuittoestel op ON en draai de drukregelknop een 1/2 slag rechtsom. Als het spuittoestel niet werkt, moet de besturingskaart vervangen worden. 	Weerstandstabel:		695/240V Mark IV	0 ohm	795/120V Mark IV	2 kohm	1095/240V Mark V	3,9 kohm	1595 / 120 V Mark V / Mark VII	6,2 kohm	Mark X	10,0 kohm
Weerstandstabel:														
695/240V Mark IV	0 ohm													
795/120V Mark IV	2 kohm													
1095/240V Mark V	3,9 kohm													
1595 / 120 V Mark V / Mark VII	6,2 kohm													
Mark X	10,0 kohm													

Problemen opsporen en verhelpen

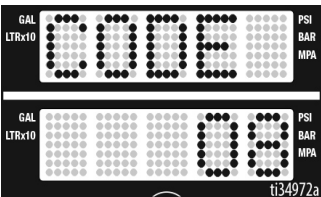
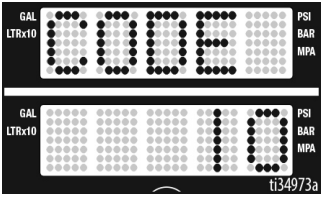
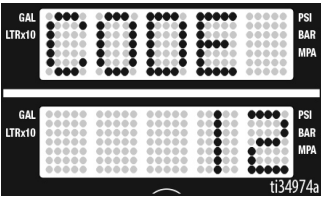
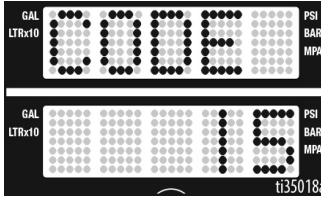
Probleem	Oorzaak	Oplossing
<ul style="list-style-type: none"> Het spuittoestel werkt helemaal niet Het scherm toont CODE 08  <ul style="list-style-type: none"> Het statuslampje knippert 8 keer achter elkaar. 	<p>De inkomende spanning is te laag voor de werking van het spuittoestel</p>	<ol style="list-style-type: none"> Stel het spuittoestel in op OFF (uit) en koppel de stroom naar het spuittoestel los. Verwijder andere apparatuur dat gebruikmaakt van dezelfde groep. Zoek een goede spanningstoevoer om schade aan de elektronica te vermijden.
<ul style="list-style-type: none"> Het spuittoestel werkt helemaal niet Het scherm toont CODE 10  <ul style="list-style-type: none"> Het BlueLink-statuslampje knippert 10 keer achter elkaar. 	<p>De besturingskaart is oververhit.</p>	<ol style="list-style-type: none"> Zorg dat de luchtinlaat van de motor niet geblokkeerd is. Zorg dat de ventilator goed aan de motoras bevestigd zit. Vervang het schakelbord. Vervang de motor.
<ul style="list-style-type: none"> Het spuittoestel werkt helemaal niet Het scherm toont CODE 12  <ul style="list-style-type: none"> Het BlueLink-statuslampje knippert 12 keer achter elkaar. 	<p>Hoogspanningsbeveiliging ingeschakeld</p>	<p>Schakel stroom in en uit.</p>
<ul style="list-style-type: none"> Het spuittoestel werkt helemaal niet Het scherm toont CODE 15  <ul style="list-style-type: none"> Het BlueLink-statuslampje knippert 15 keer achter elkaar. 	<p>De motor draait niet (geen stroomtoevoer naar motor).</p>	<ol style="list-style-type: none"> Stel het spuittoestel in op OFF (uit) en koppel de stroom naar het spuittoestel los. Verwijder de motorkap. Koppel de motorbediening los en inspecteer op schade aan de aansluitingen. Koppel de motorbediening terug aan. Draai de stroomschakelaar op ON (AAN). Als de code blijft, moet de besturingskaart worden vervangen.

Problemen opsporen en verhelpen

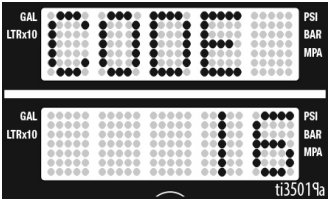
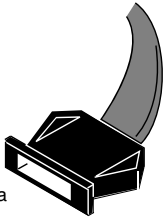
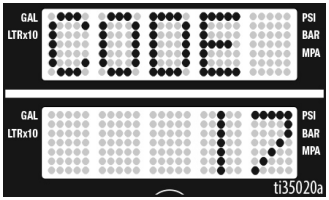
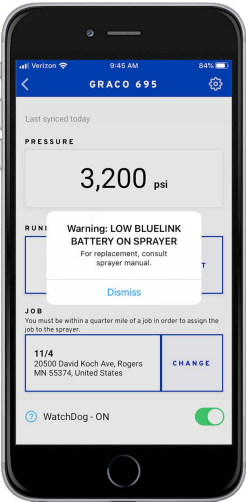
Probleem	Oorzaak	Oplossing
<ul style="list-style-type: none"> Het spuittoestel werkt helemaal niet De led-display geeft CODE 16 aan.  <ul style="list-style-type: none"> Het BlueLink-statuslampje knippert 16 keer achter elkaar. 	<p>De positie-sensor van de motor werkt niet.</p>	<ol style="list-style-type: none"> Stel het spuittoestel in op OFF (uit) en koppel de stroom naar het spuittoestel los. Verwijder de motorkap. Koppel de motorpositie-sensor los en inspecteer deze op schade aan de aansluitingen.  <p>ti18685a</p> <ol style="list-style-type: none"> Koppel de sensor terug aan. Draai de stroomschakelaar naar ON (aan). Indien de code blijft getoond worden, vervangt u de motor.
<ul style="list-style-type: none"> Het spuittoestel werkt helemaal niet Het scherm toont CODE 17  <ul style="list-style-type: none"> Het BlueLink-statuslampje knippert 17 keer achter elkaar. 	<p>Het spuittoestel is aangesloten op de verkeerde spanning.</p>	<ol style="list-style-type: none"> Stel het spuittoestel in op OFF (uit) en koppel de stroom naar het spuittoestel los. Zoek een goede spanningstoevoerder om schade aan de elektronica te vermijden.
<ul style="list-style-type: none"> Fout weergegeven in Graco BlueLink-app 	<p>Batterij leeg</p>	<p>Zie De BlueLink-batterij vervangen, pagina 31 .</p>

Elektrisch (vervolg)

Het spuittoestel werkt helemaal niet, de display geeft niets aan of het BlueLink-statuslampje gaat nooit branden.

(Zie de volgende pagina voor stappen)

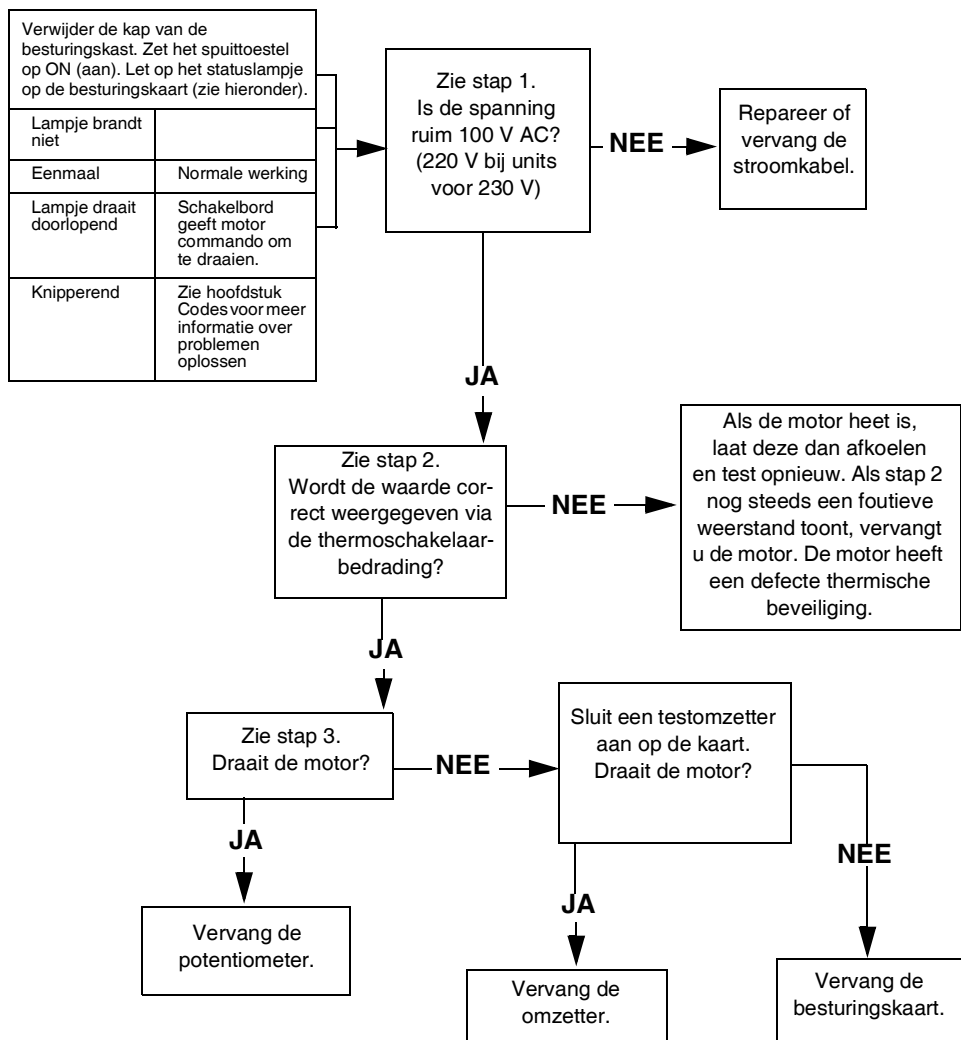

STAP 1:

Steek de stekker van de stroomkabel in het stopcontact en zet de schakelaar op ON (aan). Sluit de sondes aan op de aan-uitschakelaar. Zet de meter op wisselstroomspanning.

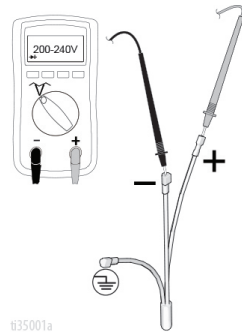

STAP 2:

Controleer de thermoschakelaar van de motor. Maak de gele draden boven de motor los. De meter moet de waarden aangeven zoals in Weerstandstabel op pagina 42. **OPMERKING:** de motor dient koel te zijn tijdens het aflezen.

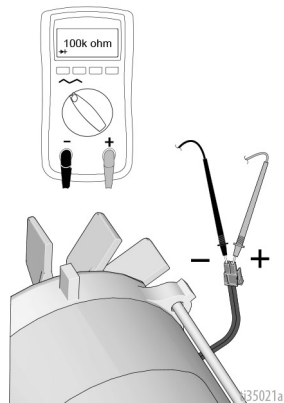

STAP 3:

Steek de stekker van de stroomkabel in het stopcontact en zet de schakelaar op ON (aan). Koppel de potentiometer los.

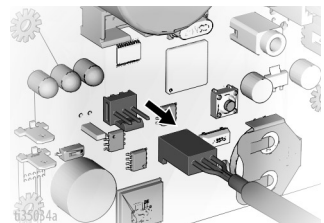

Elektrisch (vervolg)

Het spuittoestel kan niet worden uitgeschakeld

1. Voer **Drukontlastingsprocedure**, pagina 18 uit. Laat het vulventiel open, zet de schakelaar van de elektrische voeding op OFF en haal de stekker van de voedingskabel uit het stopcontact.
2. Volg onderstaande procedure voor het oplossen van problemen.

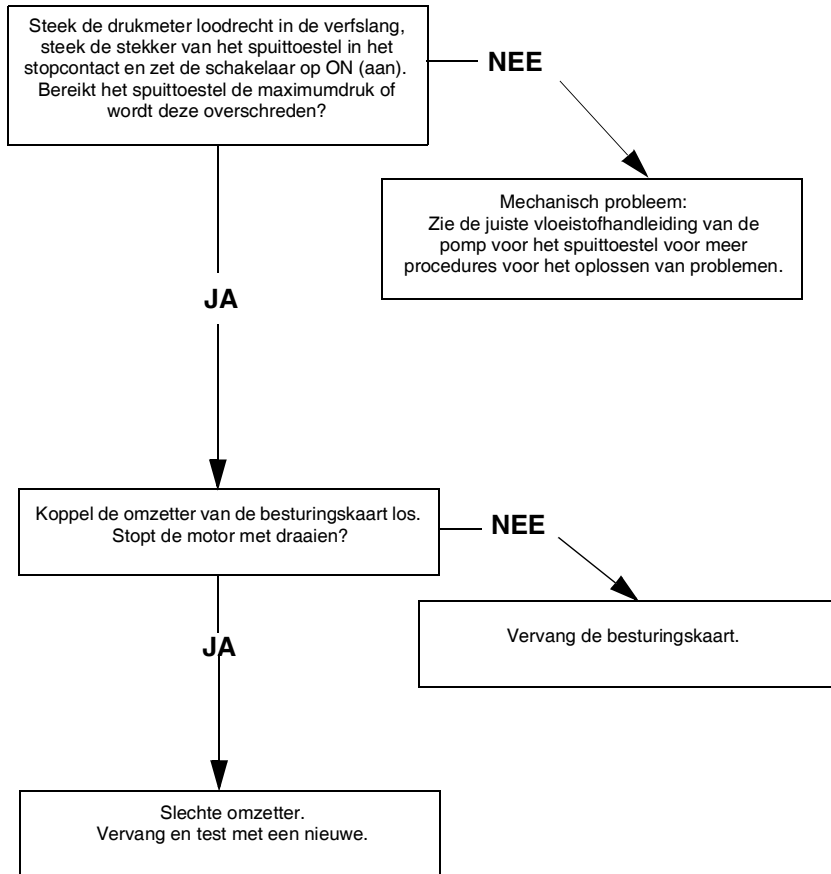

Onderdelen 695/795 Lo-Boy Standard

Onderdelen 695/795 Lo-Boy Standard

Ref.	Aandraaien tot
1	4,5 - 5,0 N•m (40-45 in-lb)
2	1,0 - 1,2 N•m (9-11 in-lb)
3	22,6 - 25,9 N•m (200-230 in-lb)
4	21,4 - 23,7 N•m (190-210 in-lb)
5	2,4-3,1 N•m (22-28 in-lb)
6	33,8-40,6 N•m (25-30 ft-lb)
7	94,9 - 108,4 N•m (70-80 ft-lb)
8	14,6-16,9 N•m (130-150 in-lb)
9	7,3 - 9,6 N•m (65-85 in-lb)

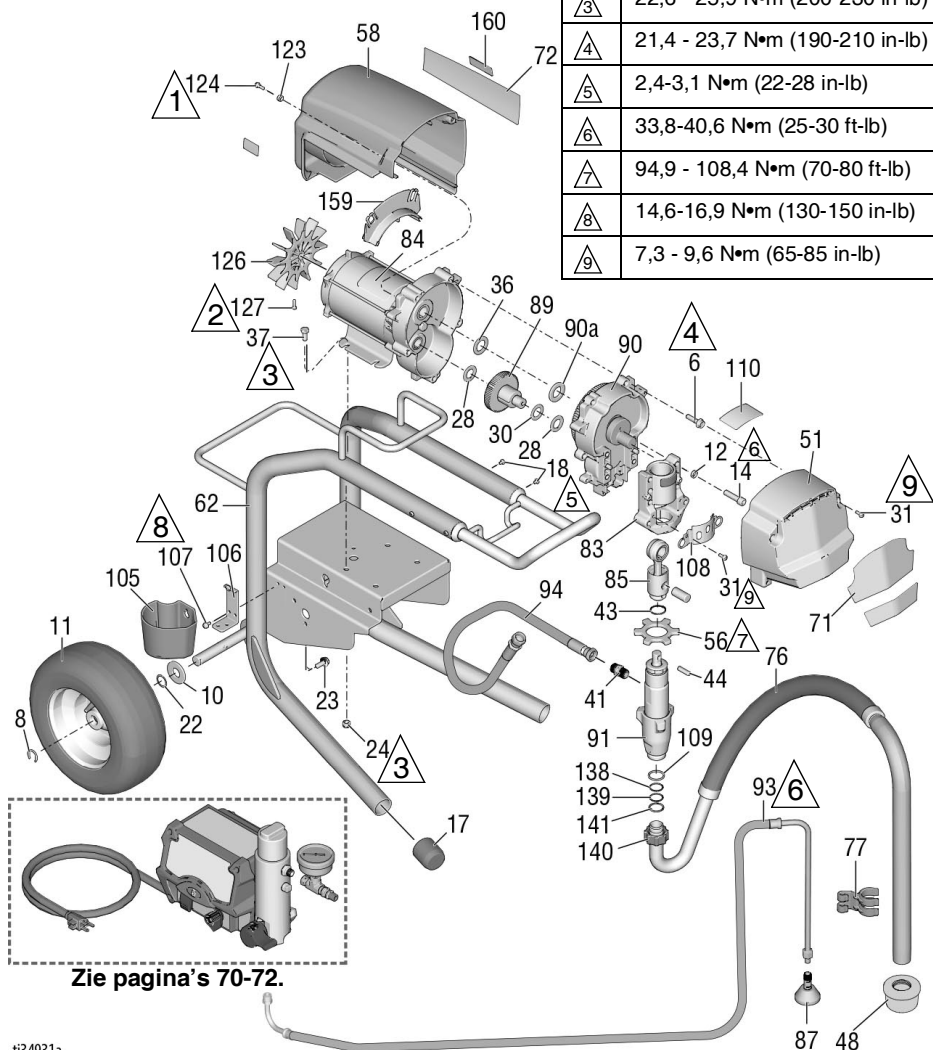

ti34931a

Onderdelenlijst 695/795 Lo-Boy Standard

Ref.	Onderdeel	Omschrijving	Aantal	Ref.	Onderdeel	Omschrijving	Aantal
6	15C753	SCHROEF, bevestigings-, torx, zeskantkop	5	85	241008	STANG, verbindings- <i>inclusief 43</i>	1
8	15E891	CLIP, borg-	2	87	241920	DEFLECTOR, met schroefdraad	1
10	156306	SLUITRING, vlakke	2	89	287289	TANDWIELCOMBINATIE; <i>inclusief 28, 30</i>	1
11*	119420	WIEL, met luchtband	2	90	287283	HUIS, aandrijf <i>inclusief 6, 36, 90a</i>	1
12	106115	RING, borg-, veer	4	90a	107089	RING, druk-, race	1
14	17E788	SCHROEF, dop, inbuskop	4	91	16Y598	POMP, verdringer-, 695/795	1
17	15C871	DOP, steun	2	93	248217	SLANG, afvoer-; <i>inclusief 87</i>	1
18	109032	SCHROEF, machine, bolkop	4	94	16X904	SLANG, gekoppeld 3/8 x 19,5	1
22	116038	SLUITRING, gewelfde veer	2	99	24A249	HENDEL, onderstel	1
24	111040	MOER, zeskant, geflensd	4	105	276975	KOM, afvoer	1
28	114672	RING, druk	2	106	15F952	BEVESTIGING, afvoerkom	1
30	114699	RING, druk	1	107	114423	SCHROEF, kolom-, zeskantkop	2
31	118444	SCHROEF, bevestigings-, zeskantsluitring	6	108	16X770	BESCHERMER, pompstang-	1
36	116191	RING, druk	1	109	115099	BORRING, tuinslang	1
37	100057	SCHROEF, kolom-, zeskant	4	110		LABEL, serie Standard	1
41	196178	FITTING	1		17E924	Ultra	
43	176817	VEER, opsluit-	1		17G987	Ultimate	
44	176818	PEN, recht, koploos	1	117	187437	LABEL, aandraaimoment	1
48	189920	ZEEF, (1-11 1/2 NPSM)	1	123	276980	PAKKINGRING, kapje	2
51	24V023	DEKSEL, aandrijving, kunststof, gelakt; <i>inclusief 31</i>	1	124	119250	SCHROEF, schouder, zeskant, sluitring	2
56	17A257	MOER, bevestiging	1	126	15D088	VENTILATOR, motor	1
58	287281	695 AFSCHERMING, motor, gelakt, <i>inclusief 123, 124</i>	1	127	115477	SCHROEF, kolom-, torx, cilinderkop	1
62	24Y424	FRAME, onderstel	1	128		LABEL, WAARSCHUWING (niet afgebeeld)	1
71		LABEL, voorzijde	1	▲			
	17E728	Ultra 695		222385	Engels, Frans, Spaans		
	17E730	Ultra 795		17A134	Engels, Chinees, Koreaans		
	17E736	Ultimate 695		17R476	Engels, Spaans, Portugees		
72		ETIKET, zijkant	1	138	117559	O-RING	2
	17E729	Ultra 695		139	118505	RING, klem-, extern	1
	17E731	Ultra 795		140	15C980	MOER, contra-	1
	17E737	Ultimate 695		141	15C981	RING, afzuiging, wartel	1
76	248216	AANZUIGLANG; <i>inclusief 109, 138, 139, 140, 141</i>	1	159	278075	SCHOT	1
77	15D000	CLIP, afvoerleiding	1	160	15Y118	LABEL, vervaardigd in de VS	1
83	24V026	LAGERHUIS; <i>inclusief 12, 14, 31, 108, 117</i>	1				
84	257185	MOTOR, elektrische; <i>inclusief 126, 127</i>	1				

* 253132 SET, reparatie, buis, 28 cm (11 inch)

▲ Vervangende veiligheidslabels, -plaatjes en -kaarten zijn gratis verkrijgbaar.

Onderdelen 695/795/Mark IV HD Hi-Boy

Onderdelen 695/795/Mark IV HD Hi-Boy Standard

Ref.	Aandraaien tot
	4,5 - 5,0 N•m (40-45 in-lb)
	1,0 - 1,2 N•m (9-11 in-lb)
	22,6 - 25,9 N•m (200-230 in-lb)
	21,4 - 23,7 N•m (190-210 in-lb)
	2,4-3,1 N•m (22-28 in-lb)
	33,8-40,6 N•m (25-30 ft-lb)
	94,9 - 108,4 N•m (70-80 ft-lb)
	14,6-16,9 N•m (130-150 in-lb)
	7,3 - 9,6 N•m (65-85 in-lb)

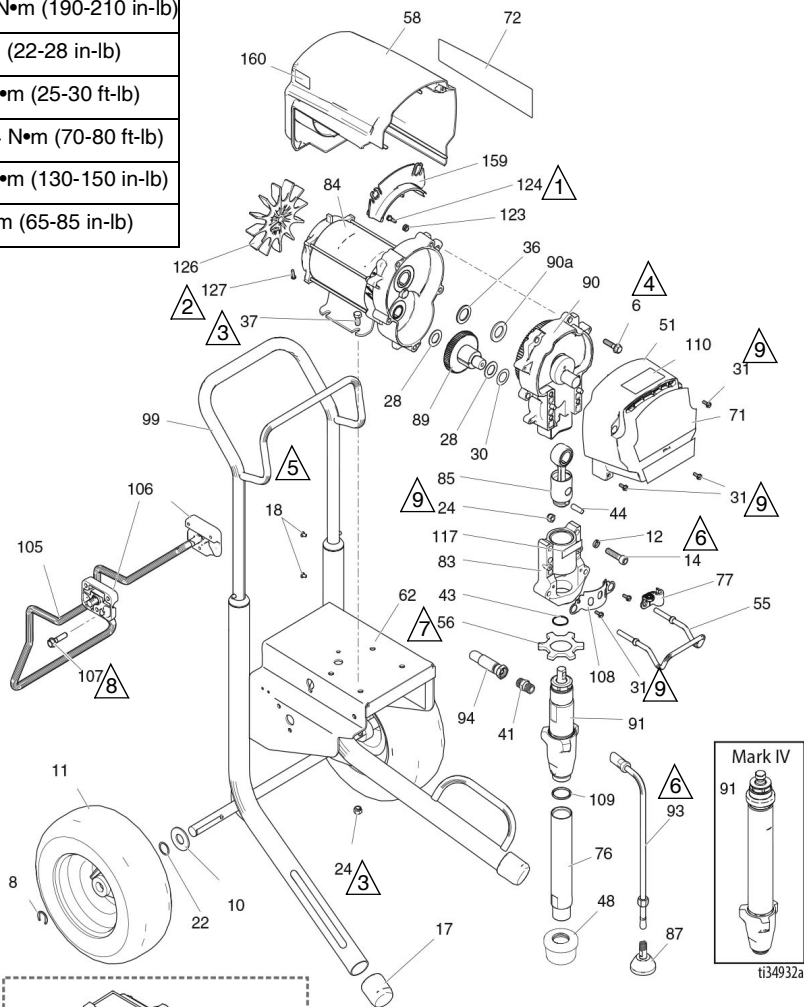

Onderdelenlijst 695/795/Mark IV HD Hi-Boy Standard









Ref.	Onderdeel	Omschrijving	Aantal	Ref.	Onderdeel	Omschrijving	Aantal
6	15C753	SCHROEF, bevestigings-, torx, zeskantkop	5	257185	695 / MARK IV voor 230 V		
8	15E891	CLIP, borg-	2	257186	795 / MARK IV voor 120 V		
10	156306	SLUITRING, vlakke	2	241008	STANG, verbindings- <i>inclusief 43</i>		1
11*	119420	WIEL, met luchtband	2	87	241920	DEFLECTOR, met schroefdraad	1
12	106115	RING, borg-, veer	4	89	287289	TANDWIELCOMBINATIE; <i>inclusief 28, 30</i>	1
14	17E788	SCHROEF, dop, inbuskop	4	90		HUIS, aandrijving; <i>inclusief 6, 36, 90a</i>	1
17	15C871	DOP, steun	2	287283	695 / MARK IV voor 230 V		
18	109032	SCHROEF, machine, balkop	4	287284	795 / MARK IV voor 120 V		
22	116038	SLUITRING, gewelfde veer	2	90a	107089	RING, druk-, race	1
24	111040	MOER, zeskant, geflensd	6	91		POMP, verdringer-; <i>inclusief 41, 109</i>	1
28	114672	RING, druk	2	16Y598	695/795		
30	114699	RING, druk	1	17H828	Mark IV		
31	118444	SCHROEF, bevestigings-, zeskantsluitring	6	93	244240	SLANG, gekoppeld; <i>inclusief 87</i>	1
36	116191	RING, druk	1	94	16X904	SLANG, gekoppeld 3/8 x 19,5	1
37	100057	SCHROEF, kolom-, zeskant	4	99	287489	HENDEL, onderstel	1
41	196178	FITTING	1	105	16X695	HANGER, standaard, onderstel	1
43	176817	VEER, opsluit-	1	106	15C982	KRUK, onderstel	2
44	176818	PEN, recht, koploos	1	107	114531	SCHROEF, kolom-, zeskante kop met draagrand	4
48	189920	ZEEF, (1-11 1/2 NPSM)	1	108	16X770	BESCHERMER, pompstang-	1
51	24V023	DEKSEL, aandrijving, kunststof, gelakt; <i>inclusief 31</i>	1	109	118494	PAKKING, O-ring	1
55	16C457	HANGER, emmer-	1	110		LABEL, serie Standard	1
56	17A257	MOER, bevestiging	1	17E924	Ultra/Mark HD		
58		AFSCHERMING, motor-, gelakt; <i>inclusief 123, 124</i>	1	17G987	Ultimate		
	287281	695 / MARK IV voor 230 V		117	187437	LABEL, aandraaimoment	1
	287282	795 / MARK IV voor 120 V		123	276980	PAKKINGRING, kapje	2
62	24Y429	FRAME, onderstel	1	124	119250	RING, schroef-, zeskant, sluitring	2
71		LABEL, voorzijde	1	126	15D088	VENTILATOR, motor	1
	17E728	Ultra 695		127	115477	SCHROEF, bevestigings-, torx, zeskantkop	1
	17E730	Ultra 795		128▲		LABEL, WAARSCHUWING (niet afgebeeld)	1
	17E736	Ultimate 695			222385	Engels, Frans, Spaans	
	17E738	Ultimate 795			17A134	Engels, Chinees, Koreaans	
	17E745	Mark IV			17R476	Engels, Spaans, Portugees	
72		ETIKET, zijkant	1	159	278075	SCHOT	1
	17E729	Ultra 695		160	15Y118	LABEL, vervaardigd in de VS	1
	17E731	Ultra 795					
	17E737	Ultimate 695					
	17E739	Ultimate 795					
	17E744	Mark IV voor 230 V					
	17E746	Mark IV voor 120V					
76	248214	BUIJS, inlaat-, <i>inclusief 109</i>	1				
77	278204	CLIP, veer	1				
83	24V026	LAGERHUIS; <i>inclusief 12, 14, 24, 31, 55, 77, 108, 117</i>	1				
84		MOTOR, elektrische; <i>inclusief 106, 127</i>	1				

* 253132 SET, reparatie, buis, 28 cm (11 inch)

▲ Vervangende veiligheidslabels, -plaatjes en -kaarten zijn gratis verkrijgbaar.

Onderdelen 1095/1595/Mark V HD/Mark VII

Onderdelen 1095/1595/Mark V HD/Mark VII HD Hi-Boy Standard

Ref.	Aandraaien tot
	4,5 - 5,0 N•m (40-45 in-lb)
	1,0 - 1,2 N•m (9-11 in-lb)
	22,6 - 25,9 N•m (200-230 in-lb)
	21,4 - 23,7 N•m (190-210 in-lb)
	2,4-3,1 N•m (22-28 in-lb)
	33,8-40,6 N•m (25-30 ft-lb)
	94,9 - 108,4 N•m (70-80 ft-lb)
	14,6-16,9 N•m (130-150 in-lb)
	7,3 - 9,6 N•m (65-85 in-lb)

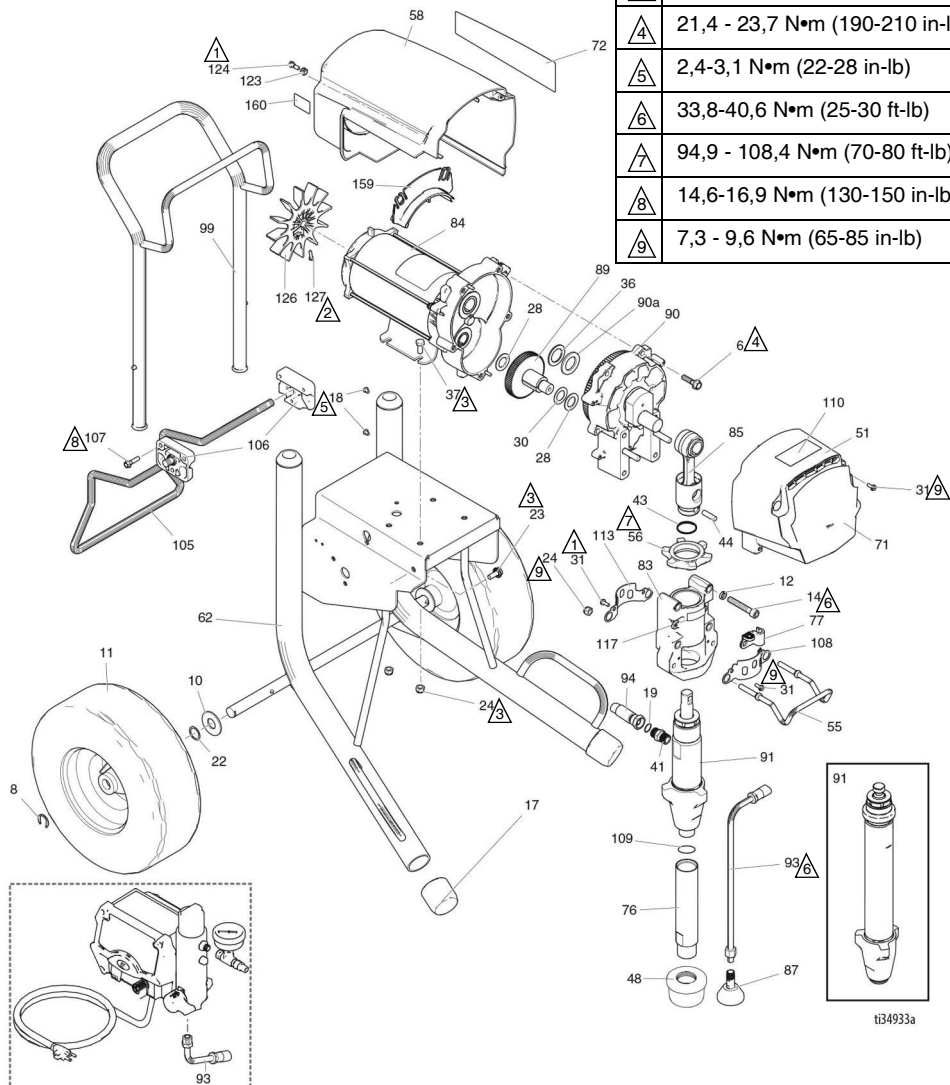

Zie pagina's 70-72.

Onderdelen 1095/1595/Mark V HD/Mark VII









Onderdelenlijst 1095/1595/Mark V HD Hi-Boy Standard

Ref.	Onderdeel	Omschrijving	Aantal	Ref.	Onderdeel	Omschrijving	Aantal
6	15C753	SCHROEF, bevestigings-, torx, zeskantkop	5	257187	1095/Mark V 230V/Mark V Japan		
8	15E891	CLIP, borg-	2	257188	1595 / Mark V 120 V / UK		
10	156306	SLUITRING, vlakke	2	85 24V021	Mark V / Mark VII		
11*	119509	WIEL, met luchtband	2		STANG, verbindings- <i>inclusief 43, 44</i>		1
12	106115	RING, borg-, veer	4	87 241920	DEFLECTOR, met schroefdraad		1
14	17E789	SCHROEF, dop, inbuskop	4	89 287290	TANDWIELCOMBINATIE; <i>inclusief 28, 30</i>		1
17	276974	DOP, steun	2	90	HUIS, aandrijf <i>inclusief 6, 36, 90a</i>		1
18	108795	SCHROEF, machine, bolkop	4	287294	1095 110 V/120 V		
19	102982	PAKKING, O-ring (Mark V / Mark VII)	1	287295	1095 voor 230V / 1595 / Mark V		
22	116038	SLUITRING, gewelfde veer	2	24M417	Mark VII		
23	117791	SCHROEF, kolom-, flenskop	2	90a 194173	RING, druk-, race		1
24	111040	MOER, zeskant, geflensd	6	91	POMP, verdringer-; <i>inclusief 41, 76, 109</i>		1
28	114672	RING, druk	2	16Y706	1095/1595		
30	114699	RING, druk	1	17H829	Mark V		
31	118444	SCHROEF, bevestigings-, zeskantsluitring	8	17H830	Mark VII		
36	116192	RING, druk	1	93 244240	SLANG, afvoer-; <i>inclusief 87</i>		1
37	100057	SCHROEF, kolom-, zeskant	4	94	SLANG, gekoppeld 3/8 x 15,75		
41		FITTING, pomp-, snelkoppeling	1	16X904	1095/1595		
	196178	1095/1595		24V029	Mark V / Mark VII; <i>inclusief 19</i>		
	16X834	Mark V / Mark VII		99 24A250	HENDEL, onderstel		1
43	119778	VEER, opsluit-	1	105 16X696	HANGER, standaard, onderstel		1
44	183210	PIN, pomp	1	106 15C982	KRUK, onderstel		2
48	189920	ZEEF, (1-11 1/2 NPSM)	1	107 114531	SCHROEF, kolom-, zeskante kop met draagrand		4
51	24V024	DEKSEL, aandrijving, kunststof, gelakt <i>inclusief 31</i>	1	108 16X770	POMP, bescherm stang		1
55	16C457	HANGER, emmer-	1	109 118494	PAKKING, O-ring		1
56	193031	MOER, bevestiging	1	110	LABEL, serie Standard		1
58	287282	AFSCHERMING, motor-, gelakt; <i>inclusief 123, 124</i>	1	17E924	Ultra/Mark		
62	24Y428	FRAME, onderstel 1095/1595	1	17G987	Ultimate		
71		LABEL, UltraMax	1	113 15C762	BESCHERMER, pompstang-		1
	17E732	Ultra 1095		117 187437	LABEL, aandraaimoment		1
	17E734	Ultra 1595		123 276980	PAKKINGRING, kapje		2
	17E740	Ultimate 1095		124 119250	RING, schroef-, zeskant, sluitring		3
	17E742	Ultimate 1595		126 15D088	VENTILATOR, motor		1
	17E747	Mark V HD		127 115477	SCHROEF, bevestigings-, torx, zeskantkop		1
	17E749	Mark VII HD		128▲	LABEL, WAARSCHUWING (niet afgebeeld)		1
72		LABEL, UltraMax II, 1095/1595	1	222385	Engels, Frans, Spaans		
	17E733	Ultra 1095		17A134	Engels, Chinees, Koreaans		
	17E735	Ultra 1595		17R476	Engels, Spaans, Portugees		
	17E741	Ultimate 1095		159 278075	SCHOT		1
	17E743	Ultimate 1595		160 15Y118	LABEL, vervaardigd in de VS		1
	17E748	Mark V HD		161 110476	FITTING, Mark VII		1
	17E750	Mark VII HD					
76	248215	BUIS, inlaat-, <i>inclusief 109</i>	1				
77	278204	CLIP, afvoerleiding	1				
83	24V027	LAGERHUIS; <i>inclusief 12, 14, 24, 31, 55, 77, 108, 113, 117</i>	1				
84		MOTOR, elektro- <i>inclusief 126, 127</i>	1				

* 253132 SET, reparatie, buis, 11 inch

▲ Vervangende veiligheidslabels, -plaatjes en -kaarten zijn gratis verkrijgbaar.

Onderdelen Mark X HD Standard

Ref.	Aandraaien tot
	4,5 - 5,0 N•m (40-45 in-lb)
	6,2 - 6,7 N•m (55-60 in-lb)
	22,6 - 25,9 N•m (200-230 in-lb)
	21,4 - 23,7 N•m (190-210 in-lb)
	2,4-3,1 N•m (22-28 in-lb)
	33,8-40,6 N•m (25-30 ft-lb)
	94,9 - 108,4 N•m (70-80 ft-lb)
	14,6-16,9 N•m (130-150 in-lb)
	7,3 - 9,6 N•m (65-85 in-lb)

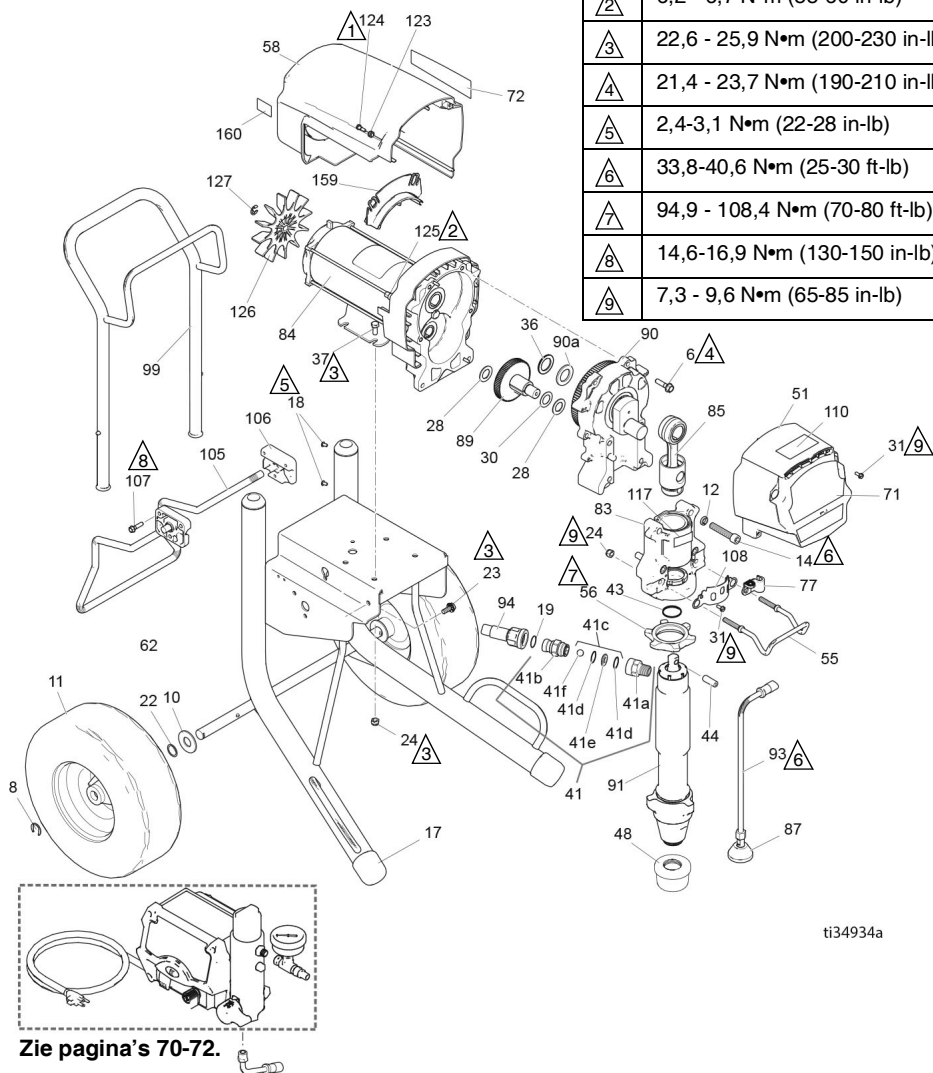

ti34934a

Zie pagina's 70-72.

Onderdelenlijst Mark X HD Standard

Ref.	Onderdeel	Omschrijving	Aantal	Ref.	Onderdeel	Omschrijving	Aantal
6	15C753	SCHROEF, bevestigings-, torx, zeskantkop	6	84	258909	MOTOR, elektro- <i>inclusief 125, 126, 127</i>	1
8	15E891	CLIP, borg-	2	85	24V022	STANG, verbindings- <i>inclusief 43, 44</i>	1
10	156306	SLUITRING, vlakke	2	87	241920	DEFLECTOR, met schroefdraad	1
11*	119509	WIEL, met luchtband	2	89	288035	TANDWIELCOMBINATIE; <i>inclusief 28, 30</i>	1
12	112600	RING, borg-, veer	4	90	287990	HUIS, aandrijving; <i>inclusief 6, 36, 90a</i>	1
14	17E790	SCHROEF, dop, inbuskop	4	90a	194173	RING, druk-, race	1
17	276974	DOP, steun	2	91	17H831	POMP, verdringer-	1
18	108795	SCHROEF, machine, bolkop	4	93	244240	SLANG, afvoer-; <i>inclusief 87</i>	1
19	102982	O-RING	1	94	24V029	SLANG, gekoppeld; <i>inclusief 19</i>	1
22	116038	SLUITRING, gewelfde veer	2	99	24A250	HENDEL, onderstel	1
23	117791	KOLOMSCHROEF, flenskop	2	105	16X696	HANGER, standaard, onderstel	1
24	111040	BORGMOER	6	106	15C982	KRUK, onderstel	2
28	114672	RING, druk	2	107	114531	SCHROEF, kolom-, zeskante kop met draagrand	4
30	114699	RING, druk	1	108	16X770	BESCHERMER, pompstang-	1
31	118444	SCHROEF, bevestigings-, zeskantsluitring	6	110	17E924	LABEL, serie Standard	1
36	116192	RING, druk	1	117	187437	LABEL, aandrainmoment	1
37	100057	SCHROEF, kolom-, zeskant	4	123	276980	PAKKINGRING, kapje	2
41	24U755	KEERKLEP, snelkoppeling	1	124	119250	RING, schroef-, zeskant, sluitring	3
41a	16N461	HUIS, zitting-, keerklep	1	125	15G845	AFSTANDSHOUDER	2
41b	16X837	HUIS, kogel-, keerklep	1	126	15V577	VENTILATOR, motor	1
41c	24M725	SET, reparatie-, keerklep; <i>inclusief 41d, 41e, 41f</i>	1	127	122347	SCHROEF, bevestigings-, torx, zeskantkop	1
41d		O-RING	2	128▲		LABEL, WAARSCHUWING (niet afgebeeld)	1
41e		ZITTING	1		222385	Engels, Frans, Spaans	
41f		KOGEL	1		17A134	Engels, Chinees, Koreaans	
43	119677	VEER, opsluit-	1		17R476	Engels, Spaans, Portugees	
44	19B144	PIN, pomp	1	159	278075	SCHOT	1
48	189920	ZEEF, (1-11 1/2 NPSM)	1	160	15Y118	LABEL, vervaardigd in de VS	1
51	24V025	DEKSEL, aandrijving, kunststof, gelakt <i>inclusief 31</i>	1				
55	16C457	HANGER, emmer-	1				
56	193394	MOER, bevestiging	1				
58	287282	AFSCHERMING, motor-, gelakt; <i>inclusief 123, 124</i>	1				
62	24Y428	FRAME, onderstel	1				
71	17E751	LABEL, Mark X, voorzijde	1				
72	17E752	LABEL, Mark X, zijkant	1				
77	278204	CLIP, afvoerleiding	1				
83	24V028	LAGERHUIS; <i>inclusief 12, 14, 24, 31, 55, 77, 108, 117</i>	1				

* 253132 SET, reparatie, buis, 11 inch

▲ Vervangende veiligheidslabels, -plaatjes en -kaarten zijn gratis verkrijgbaar.

Onderdelen 695/795/Mark IV HD ProContractor

Ref.	Aandraaien tot
1	4,5 - 5,0 N•m (40-45 in-lb)
2	1,0 - 1,2 N•m (9-11 in-lb)
3	22,6 - 25,9 N•m (200-230 in-lb)
4	21,4 - 23,7 N•m (190-210 in-lb)
5	13,5-14,6 N•m (120-130 in-lb)
6	33,8-40,6 N•m (25-30 ft-lb)
7	51,5-56,9 N•m (38-42 ft-lb)
8	14,6-16,9 N•m (130-150 in-lb)
9	10,1 - 12,4 N•m (90-110 in-lb)
10	7,3 - 9,6 N•m (65-85 in-lb)

Zie pagina 68.

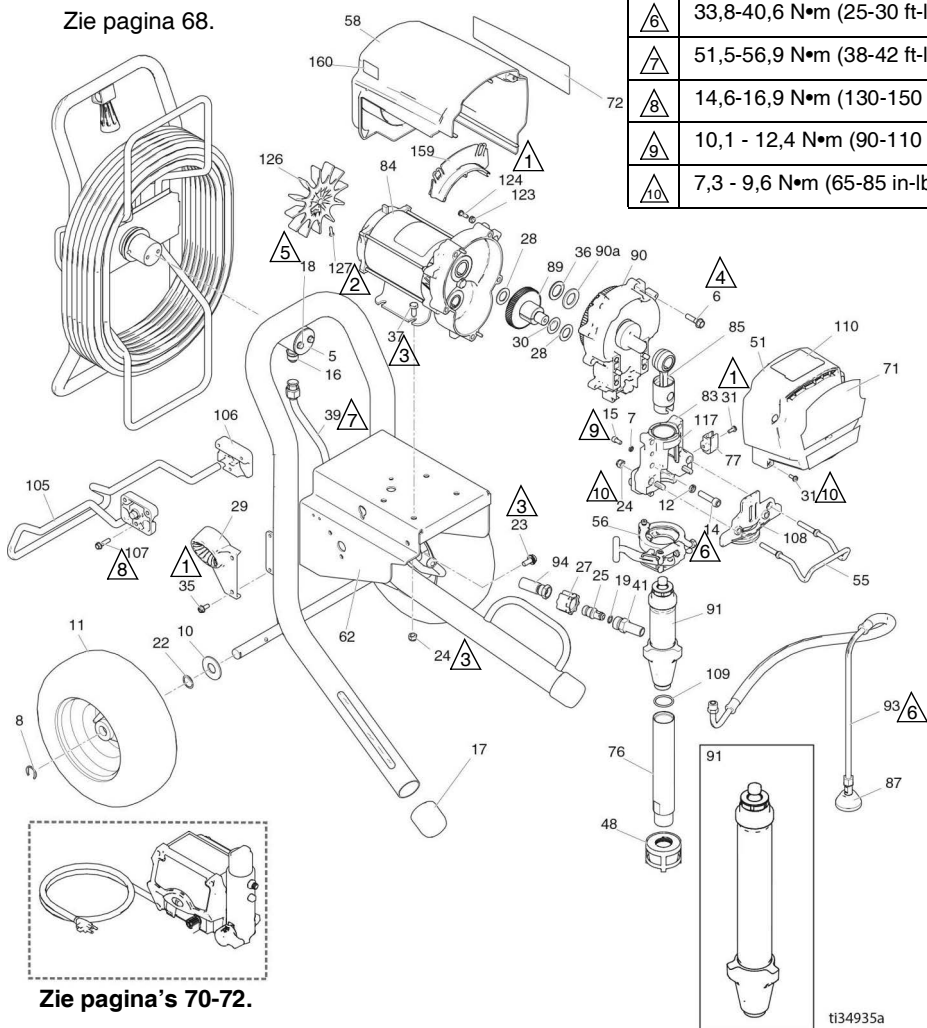

Zie pagina's 70-72.











ti34935a

Onderdelenlijst 695/795/Mark IV HD ProContractor

Ref.	Onderdeel	Omschrijving	Aantal	Ref.	Onderdeel	Omschrijving	Aantal	
5	16C975	PLAAT, draai-	1	17E744	Mark IV			
6	15C753	SCHROEF, kolom-, zeskantkop met ring	5	17E737	695 Ultimate			
7	105510	BORGRING, veer	2	17E739	795 Ultimate			
8	15E891	CLIP, borg-	2	76	248214	BUIS, inlaat-, inclusief 109	1	
10	156306	SLUITRING, vlakke	2	77	16X203	CLIP, afvoerleiding	1	
11	119420	WIEL, met luchtband	2	83	24V087	LAGERHUIS;	1	
12	106115	BORGRING (staande kraag)	4			inclusief 7, 12, 14, 15, 24, 31, 55, 56, 77, 108, 117		
14	17E788	SCHROEF, kap-, inbuskop	4	84		MOTOR, elektrische	1	
15	101550	SCHROEF, kap-, inbuskop	2		257185	695, MARK IV voor 230 V		
16	121311	FITTING, koppelstuk	1		257186	795, MARK IV voor 120 V		
17	276974	DOP, steun	2	85	24V084	STANG, drijf-	1	
18	260212	SCHROEF, zeskantkop sluitring	2	87	241920	DEFLECTOR, met schroefdraad	1	
19		PAKKING, O-ring	1	89	287289	TANDWIELCOMBINATIE; inclusief 28, 30	1	
	107505	695/795				HUIS, aandrijving, M1; inclusief 6, 36, 90a	1	
	102982	Mark IV		90		695, MARK IV voor 230 V		
22	116038	SLUITRING, gewelfde veer	2		287283	795, MARK IV voor 120 V		
23	117791	SCHROEF, kap, drieblad	2		287284	107089	1	
24	111040	MOER, borg-, nylon, dun patroon	6	90a	91	17H823	POMP, verdringer-, 695/795; inclusief 41, 109	1
25	16X833	FITTING, snelkoppeling, 695/795	1		17H832	POMP, verdringer-, Mark IV		
27	120583	MOER, hand-, 695/795	1	93	244240	SLANG, afvoer-, ultra hi-boy; inclusief 87	1	
28	114672	RING, druk	2	94		SLANG, gekoppeld 3/8 x 15,75	1	
29	278083	GELEIDER, slang-, platina	1		16X904	695/795		
30	114699	RING, druk	1		24V029	Mark IV; inclusief 19		
31	118444	SCHROEF, kolom-, sleuf, zeskant ringkop	5	105	16X697	HANGER, standaard		
35	117633	SCHROEF, sleuf, zeskant met geperste ring	2	106	15C982	KRUK, onderstel	2	
36	116191	DRUKRING, 1095/795	1	107	114531	SCHROEF, kolom-, zeskant met ringkop	4	
37	100057	SCHROEF, kolom-, zeskant	4	108	16X228	PLAAT, voorzijde, 3900 PC11	1	
39	24V095	BUIS, gevormd, Ultra, platina	1	109	118494	PAKKING, O-ring	1	
41		FITTING	1	110		LABEL, ProContractor-serie Ultra/Mark	1	
	16Y579	695/795			17E925	Ultimate		
	16X834	Mark IV		117	17G988	LABEL, aandraaimoment	1	
48	15V573	ZEEF, (1-11 1/2 npsm)	1	123	276980	PAKKINGRING, kapje	2	
51	24V023	DEKSEL, aandrijving, kunststof, gelakt; inclusief 31	1	124	119250	SCHROEF, schouder-	2	
				126	15D088	VENTILATOR, motor	1	
55	16C457	HANGER, emmer-	1	127	115477	SCHROEF, machine, torx zeskantkop	1	
56	16X322	KLEM, pomp-	1	128▲		LABEL, WAARSCHUWING (niet afgebeeld)	1	
58		AFSCHERMING, motor-, gelakt; inclusief 123, 124	1		222385	Engels, Frans, Spaans		
	287281	695, MARK IV voor 230 V			17A134	Engels, Chinees, Koreaans		
	287282	795, MARK IV voor 120 V			17R476	Engels, Spaans, Portugees		
62	24Y427	FRAME, platina, 695/795	1	159	278075	BEUGEL, draad-	1	
71		LABEL, merk, voorzijde	1	160	15Y118	LABEL, Vervaardigd in de VS	1	
	17E728	695 Ultra						
	17E730	795 Ultra						
	17E736	695 Ultimate						
	17E738	795 Ultimate						
	17E745	Mark IV						
72		LABEL, merk, zijkant	1					
	17E729	695 Ultra						
	17E731	795 Ultra						

▲ Vervangende veiligheidslabels, -plaatjes en -kaarten zijn gratis verkrijgbaar.

Onderdelen 1095/1595/Mark V HD/Mark VII HD ProContractor

Ref.	Aandraaien tot
	4,5 - 5,0 N•m (40-45 in-lb)
	1,0 - 1,2 N•m (9-11 in-lb)
	22,6 - 25,9 N•m (200-230 in-lb)
	21,4 - 23,7 N•m (190-210 in-lb)
	13,5-14,6 N•m (120-130 in-lb)
	33,8-40,6 N•m (25-30 ft-lb)
	51,5-56,9 N•m (38-42 ft-lb)
	14,6-16,9 N•m (130-150 in-lb)
	10,1 - 12,4 N•m (90-110 in-lb)
	7,3 - 9,6 N•m (65-85 in-lb)

Zie pagina 68.

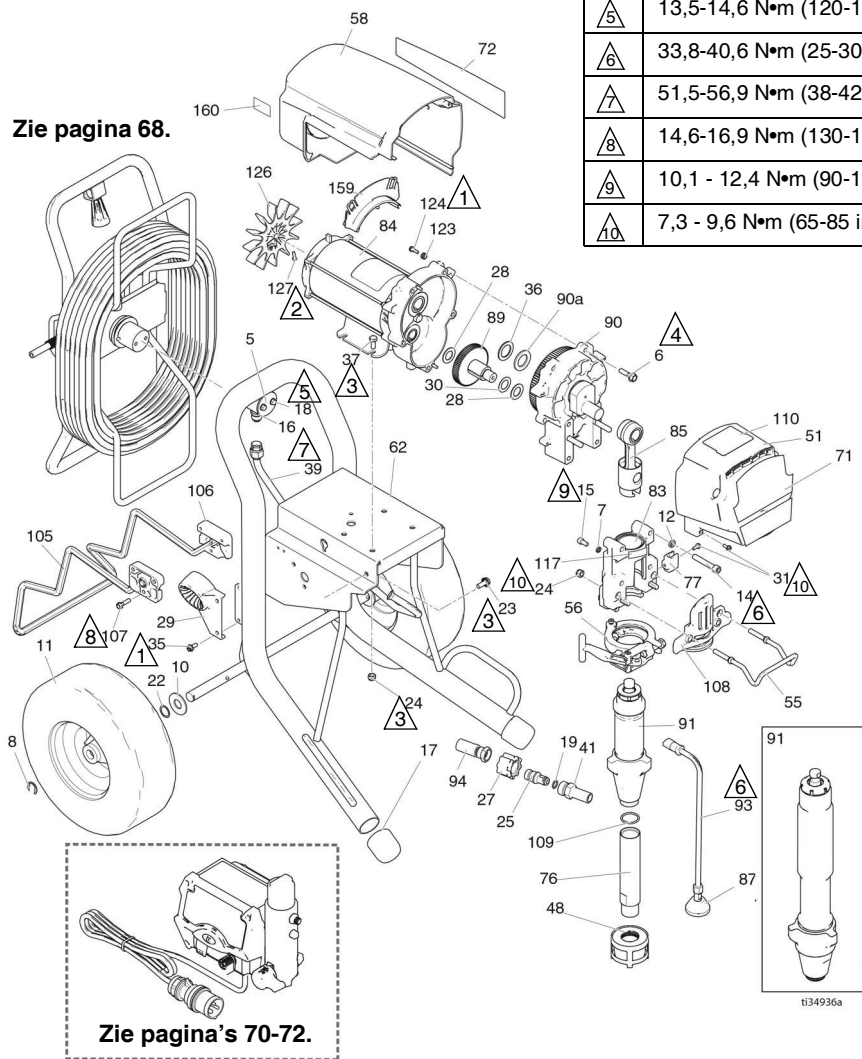











Zie pagina's 70-72.

Onderdelenlijst 1095/1595/Mark V/Mark VII ProContractor

Ref.	Onderdeel	Omschrijving	Aantal	Ref.	Onderdeel	Omschrijving	Aantal
5	16C975	PLAAT, draai-	1	17E743	1595 Ultimate		
6	15C753	SCHROEF, kolom-, zeskantkop met ring	5	17E750	Mark VII		
7	105510	BORGRING	2	248215	BUIS, inlaat, inclusief 109		1
8	15E891	CLIP, borg-	2	77	16X203	CLIP, afvoerleiding	1
10	156306	SLUITRING, vlakke	2	83	24V088	LAGERHUIS; inclusief 7, 12, 14, 15, 24, 31, 55, 56, 77, 108, 117	1
11	119509	WIEL, met luchtband	2	84		MOTOR, elektrische; inclusief 126, 127	1
12	106115	BORGRING (staande kraag)	4	257187	1095/Mark V 230V/Mark V Japan		
14	17E789	SCHROEF, kolomschroef, inbuskop	4	257188	1595 / Mark V 120 V / UK Mark V / Mark VII		
15	101550	SCHROEF, kap-, inbuskop	2	85	24V085	STANG, drijf-	1
16	121311	FITTING, koppelstuk	1	87	241920	DEFLECTOR, met schroefdraad	1
17	276974	DOP, steun	2	89	287290	TANDWIELCOMBINATIE; inclusief 28, 30	1
18	260212	SCHROEF, zeskantkop sluitring	2	90		HUIS, aandrijf inclusief 6, 36, 90a	1
19		PAKKING, O-ring	1	287294	1095 120V/Mark V Japans		
	107505	1095/1595		287295	1095 voor 230V / 1595 / Mark V		
	102982	Mark V / Mark VII		24M417	Mark VII		
22	116038	SLUITRING, gewelfde veer	2	90a	194173	RING, druk-, race	1
23	117791	SCHROEF, kap, driebled	2	91		POMP, verdringer-; inclusief 41, 76, 109	1
24	111040	MOER, borg-, insteek	6	17H824	Modellen 1095/1595		
25	16X833	FITTING, snelkoppeling (alleen 1095/1595)	1	17H834	Mark VII		
27	120583	MOER, hand- (alleen 1095/1595)	1	17H833	Modellen Mark V		
28	114672	RING, druk	2	93	244240	SLANG, afvoer-; inclusief 87	1
29	278083	GELEIDER, slang-, Ultra, platina	1	94		SLANG, gekoppeld 3/8 x 15,75 1095/1595	1
	24M197	GELEIDER, slang-, Mark VII	1	16X904	1095/1595		
30	114699	RING, druk	1	24V029	Mark V; inclusief 19		
31	118444	SCHROEF, kolom-, sleuf, zeskant ringkop	5	105	16X698	HANGER, standaard, onderstel	1
35	117633	SCHROEF, sleuf, zeskant met geperste ring	2	106	15C982	KRUK, onderstel	2
36	116192	DRUKRING, 1595	1	107	114531	SCHROEF, kolom-, zeskant met ringkop	4
37	100057	SCHROEF, kolom-, zeskant	4	108	16X385	PLAAT, voorzijde, 5900 PCII	
39	24J081	BUIS, gevormd, Ultra, platina	1	109	118494	PAKKING, O-ring	1
41		FITTING, pomp-, snelkoppeling	1	110		LABEL, ProContractor-serie Ultra/Mark Ultimate	1
	16Y579	1095/1595		17E925			
	16X834	Mark V / Mark VII		17G988			
48	15V573	ZEEF, (1-11 1/2 npsm)	1	117	187437	LABEL, aandrainmoment	1
51	24V024	DEKSEL, aandrijving, kunststof, gelakt; inclusief 31	1	123	276980	PAKKINGRING, kapje	2
55	16C457	HANGER, emmer-	1	124	119250	SCHROEF, schouder-	3
56	16X324	KLEM, pomp-, groot	1	126	15D088	VENTILATOR, motor	1
58	287282	AFSCHERMING, motor-, gelakt; inclusief 123, 124	1	127	115477	SCHROEF, machine, torx zeskantkop	1
62	24Y426	FRAME, platina, 1095/Mark V	1	128▲		LABEL, WAARSCHUWING (niet afgebeeld)	1
71		LABEL, merk, voorzijde	1	222385		Engels, Frans, Spaans	
	17E732	1095 Ultra		17A134		Engels, Chinees, Koreaans	
	17E734	1595 Ultra		17R476		Engels, Spaans, Portugees	
	17E747	Mark V		159	278075	BEUGEL, draad-	1
	17E740	1095 Ultimate		160	15Y118	LABEL, Vervaardigd in de VS	1
	17E742	1595 Ultimate					
	17E749	Mark VII					
72		LABEL, merk, zijkant	1				
	17E733	1095 Ultra					
	17E735	1595 Ultra					
	17E748	Mark V					
	17E741	1095 Ultimate					

▲ Vervangende veiligheidslabels, -plaatjes en -kaarten zijn gratis verkrijgbaar.

Onderdelen Mark X HD ProContractor

Ref.	Aandraaien tot
	4,5 - 5,0 N•m (40-45 in-lb)
	6,2 - 6,7 N•m (55-60 in-lb)
	22,6 - 25,9 N•m (200-230 in-lb)
	21,4 - 23,7 N•m (190-210 in-lb)
	13,5-14,6 N•m (120-130 in-lb)
	33,8-40,6 N•m (25-30 ft-lb)
	51,5-56,9 N•m (38-42 ft-lb)
	14,6-16,9 N•m (130-150 in-lb)
	10,1 - 12,4 N•m (90-110 in-lb)
	7,3 - 9,6 N•m (65-85 in-lb)

Zie pagina 68.

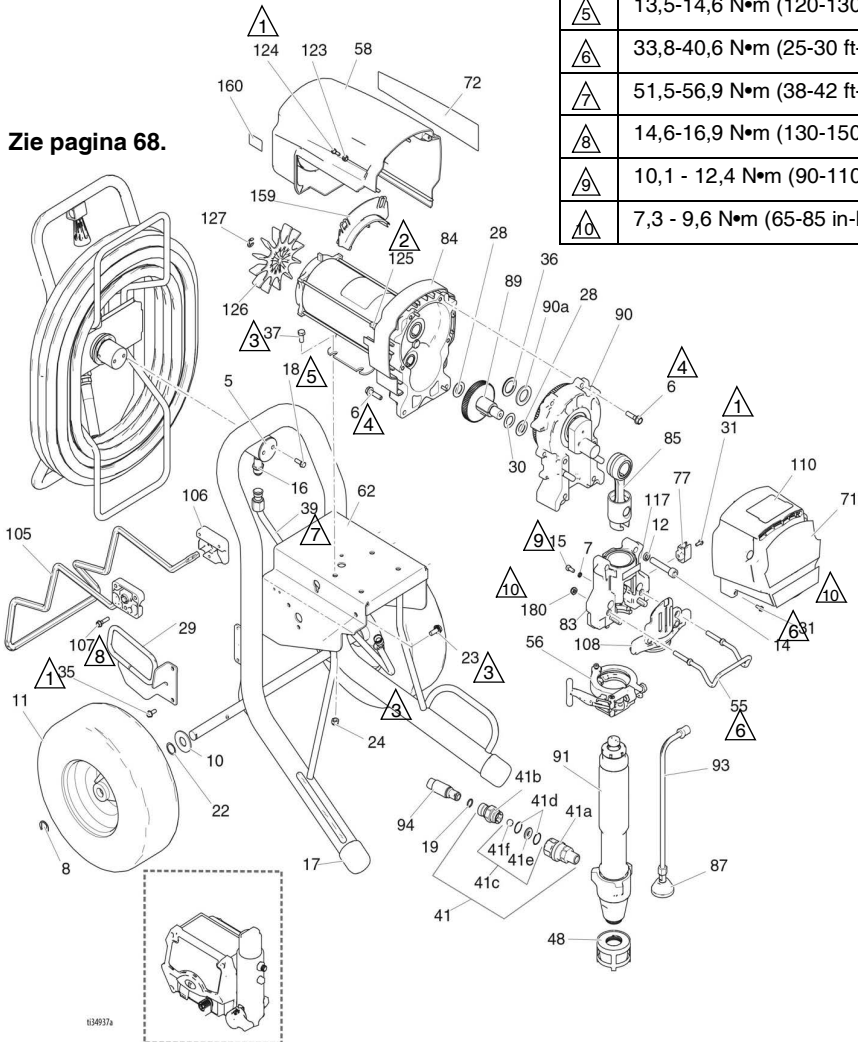







Zie pagina's 70-72.

Onderdelenlijst Mark X ProContractor

Ref.	Onderdeel	Omschrijving	Aantal	Ref.	Onderdeel	Omschrijving	Aantal
5	16C975	PLAAT, draai-	1	71	17E751	LABEL, voorzijde	1
6	15C753	SCHROEF, kolom-, zeskantkop met ring	6	72	16X363	LABEL, rechterkant	1
7	105510	BORGRING, veer	2	77	16X203	CLIP, afvoerleiding	1
8	15E891	CLIP, borg-	2	83	24V089	LAGERHUIS;	1
10	156306	SLUITRING, vlakke	2			<i>inclusief 7, 12, 14, 15, 31, 55, 56, 77, 108, 117, 180</i>	
11	119509	WIEL, met luchtband	2	84	258909	MOTOR, elektrische;	1
12	112600	BORGRING (staande kraag)	4			<i>inclusief 125, 126, 127</i>	
14	17E790	SCHROEF, kolomschroef, inbuskop	4	85	24V086	STANG, drijf-	1
15	101550	SCHROEF, kap-, inbuskop	2	87	241920	DEFLECTOR, met schroefdraad	1
16	121311	FITTING, koppelstuk	1	89	288035	TANDWIELCOMBINATIE;	1
17	276974	DOP, steun	2			<i>inclusief 28, 30</i>	
18	260212	SCHROEF, zeskantkop, sluitring	2	90	287990	HUIS, aandrijving;	1
19	102982	O-RING	1			<i>inclusief 6, 36, 90a</i>	
22	116038	SLUITRING, gewelfde veer	2	90a	194173	RING, druk-, race	1
23	117791	SCHROEF, kap, drieblad	2	91	17H835	POMP, verdringer-	1
24	111040	MOER, borg-, insteek	4	93	244240	SLANG, afvoer-;	1
28	114672	RING, druk	2			<i>inclusief 87</i>	
29	24M197	GELEIDER, slang-, Ultra, platina	1	94	24V029	Set, slang-, gekoppeld, 1/2 inch;	1
30	114699	RING, druk	1			<i>inclusief 19</i>	
31	118444	SCHROEF, kolom-, sleuf, zeskant ringkop	5	105	16X698	HANGER, standaard, onderstel	1
35	117633	SCHROEF, sleuf, zeskant met geperste ring	2	106	15C982	KRUK, onderstel	2
36	116192	DRUKRING, 1595	1	107	114531	SCHROEF, kolom-, zeskant met ringkop	4
37	100057	SCHROEF, kolom-, zeskant	4	108	16X209	PLAAT, voorzijde, 7900 PCII	1
39	16M441	BUIS, gevormd, Ultra, platina	1	110	17E925	LABEL, ProContractor-serie	1
41	24U755	FITTING	1	117	187437	LABEL, aandraaimoment	1
41a	16N461	HUIS, zitting-, keerklep	1	123	276980	PAKKINGRING, kapje	2
41b	16X837	HUIS, kogel-, keerklep	1	124	119250	SCHROEF, schouder-	3
41c	24M725	SET, reparatie-, keerklep; <i>inclusief 41d, 41e, 41f</i>	1	125	15G845	AFSTANDSHOUDER	2
41d		O-RING	1	126	15V577	VENTILATOR, motor	1
41e		ZITTING	1	127	122347	BORGRING	1
41f		KOGEL	1	128▲		LABEL, WAARSCHUWING (niet afgebeeld)	1
48	15V573	ZEEF, (1-11 1/2 npsm)	1			Engels, Frans, Spaans	
51	24V025	DEKSEL, aandrijving, kunststof, gelakt; <i>inclusief 31</i>	1			Engels, Chinees, Koreaans	
55	16C457	HANGER, emmer-	1			Engels, Spaans, Portugees	
56	16X324	KLEM, pomp-, groot	1	159	278075	BEUGEL, draad-	1
58	287282	AFSCHERMING, motor-, gelakt; <i>inclusief 123, 124</i>	1	160	15Y118	LABEL, Vervaardigd in de VS	1
62	24Y426	FRAME, platina, 1095/Mark V	1	180	112746	MOER, borg-, dun patroon	2

▲ Vervangende veiligheidslabels, -plaatjes en -kaarten zijn gratis verkrijgbaar.

Onderdelen 1095/1595/Mark V HD/Mark VII HD IronMan

Ref.	Aandraaien tot
	4,5 - 5,0 N•m (40-45 in-lb)
	1,0 - 1,2 N•m (9-11 in-lb)
	22,6 - 25,9 N•m (200-230 in-lb)
	21,4 - 23,7 N•m (190-210 in-lb)
	10,1 - 12,4 N•m (90-110 in-lb)
	33,8-40,6 N•m (25-30 ft-lb)
	7,3 - 9,6 N•m (65-85 in-lb)

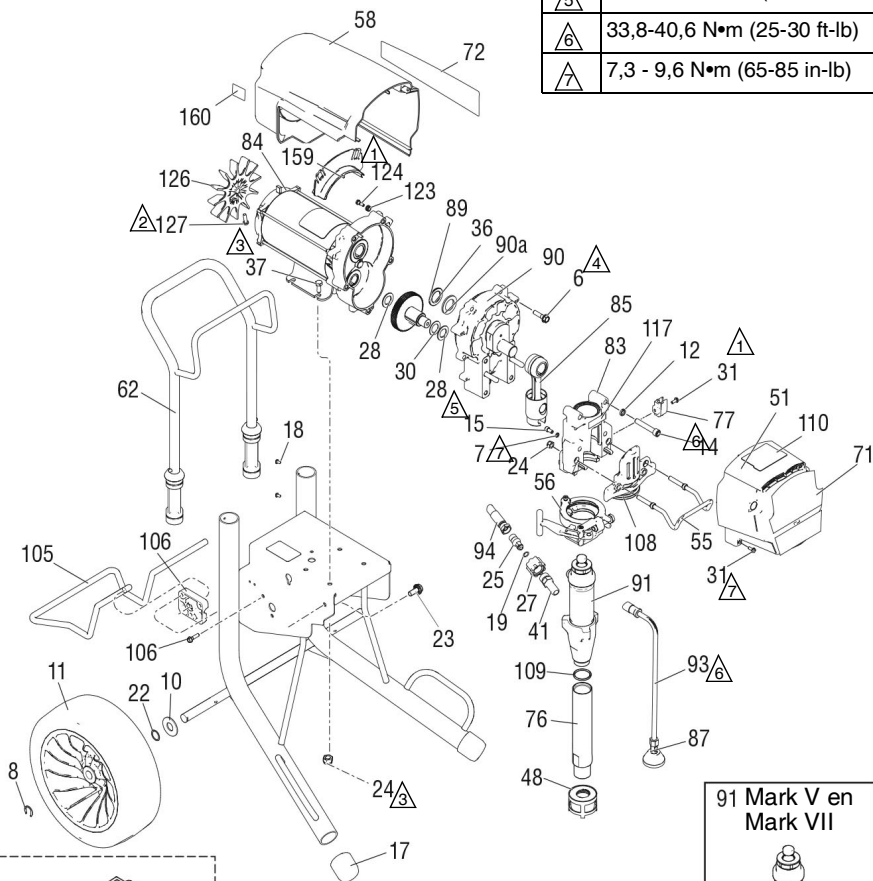

ti34938a

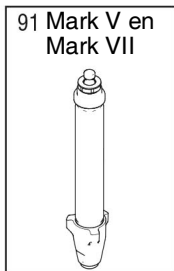

Onderdelen 1095/1595/Mark V HD/Mark VII

1095/1595/Mark V HD/Mark VII HD IronMan

Ref.	Onderdeel	Omschrijving	Aantal	Ref.	Onderdeel	Omschrijving	Aantal
6	15C753	SCHROEF, bevestigings-, torx, zeskantkop	5	77	16X203	CLIP, afvoerleiding	1
7	105510	BORGRING, veer	2	83	24V088	LAGERHUIS; <i>inclusief 7, 12, 14, 15, 24, 31, 55, 56, 77, 108, 117</i>	1
8	15E891	CLIP, borg-	2	84		MOTOR, elektrische; <i>inclusief 126, 127</i>	1
10	156306	SLUITRING, vlakke	2		257187	1095/Mark V voor 230V	
11	17E687	WIEL	2		257188	1595/Mark V 120V/Mark VII	
12	106115	RING, borg-, veer	4	85	24V085	STANG, drijf-	1
14	17E789	SCHROEF, dop, inbuskop	4	87	241920	DEFLECTOR, met schroefdraad	1
15	101550	SCHROEF, kap-, inbuskop	2	89	287290	TANDWIELCOMBINATIE; <i>inclusief 28, 30</i>	1
17	276974	DOP, steun	2	90		HUIS, aandrijf <i>inclusief 6, 36, 90a</i>	1
19		PAKKING, O-ring	1		24M417	Mark VII	
	107505	1095/1595			287294	1095 120V	
	102982	Mark V / Mark VII			287295	1095 voor 230V / 1595 / Mark V	
22	116038	SLUITRING, gewelfde veer	2	90a	194173	RING, druk-, race	1
23	117791	SCHROEF, kolom-, flenskop	2	91		POMP, verdringer- 1095/1595; <i>inclusief 41, 109</i>	1
24	111040	MOER, borg-, insteek	6		17H826	Mark V; <i>inclusief 41</i>	
25	16X833	FITTING, snelkoppeling, 3/8 npsm, 1095/1595	1		17H836	Mark VII	
27	120583	MOER, hand-, 1095/1595	6	93	244240	SLANG, afvoer-; <i>inclusief 87</i>	1
28	114672	RING, druk	2	94		SLANG, gekoppeld 3/8 x 15,75 1095/1595	1
30	114699	RING, druk	1		16X904	Mark V / Mark VII; <i>inclusief 19</i>	
31	118444	SCHROEF, bevestigings-, zeskantluitring	8	108	16X385	PLAAT, voorzijde, 5900, PCII	
36	116192	RING, druk	1	109	118494	PAKKING, O-ring	1
37	100057	SCHROEF, kolom-, zeskant	4	110		LABEL, IronMan-reeks	1
41		FITTING, pomp-, snelkoppeling	1		17E926	Ultra/Mark HD	
	16Y579	1095/1595			17G989	Ultimate	
	16X834	Mark V / Mark VII		117	187437	LABEL, aandraaimoment	1
48	15V573	ZEEF, (1-11 1/2 NPSM)	1	123	276980	PAKKINGRING, kapje	2
51	24V024	DEKSEL, aandrijving, kunststof, gelakt <i>inclusief 31</i>	1	124	119250	RING, schroef-, zeskant, sluitring	3
55	16C457	HANGER, emmer-	1	126	15D088	VENTILATOR, motor	1
56	16X324	KLEM, pomp-, groot	1	127	115477	SCHROEF, bevestigings-, torx, zeskantkop	1
58	287282	AFSCHERMING, motor-, gelakt; <i>inclusief 123, 124</i>	1	128▲		LABEL, WAARSCHUWING (niet afgebeeld)	1
62	24Y428	FRAME, onderstel, 1095/1595	1		222385	Engels, Frans, Spaans	
71		LABEL, UltraMax	1		17A134	Engels, Chinees, Koreaans	
	17E732	Ultra 1095			17R476	Engels, Spaans, Portugees	
	17E734	Ultra 1595		159	278075	BEUGEL, draad-	1
	17E740	Ultimate 1095		160	15Y118	LABEL, vervaardigd in de VS	1
	17E742	Ultimate 1595					
	17E747	Mark V					
	17E749	Mark VII					
72		LABEL, UltraMax II, 1095/1595	1				
	17E733	Ultra 1095					
	17E735	Ultra 1595					
	17E741	Ultimate 1095					
	17E743	Ultimate 1595					
	17E748	Mark V					
	17E750	Mark VII					
76	248215	BUIS, inlaat- <i>inclusief 109</i>	1				

▲ Vervangende veiligheidslabels, -plaatjes en -kaarten zijn gratis verkrijgbaar.

Onderdelen Mark X HD IronMan

Ref.	Aandraaien tot
1	4,5 - 5,0 N•m (40-45 in-lb)
2	6,2 - 6,7 N•m (55-60 in-lb)
3	22,6 - 25,9 N•m (200-230 in-lb)
4	21,4 - 23,7 N•m (190-210 in-lb)
5	2,4-3,1 N•m (22-28 in-lb)
6	33,8-40,6 N•m (25-30 ft-lb)
7	14,6 - 16,9 N•m (130-150 in-lb)
8	10,1 - 12,4 N•m (90-110 in-lb)
9	7,3 - 9,6 N•m (65-85 in-lb)

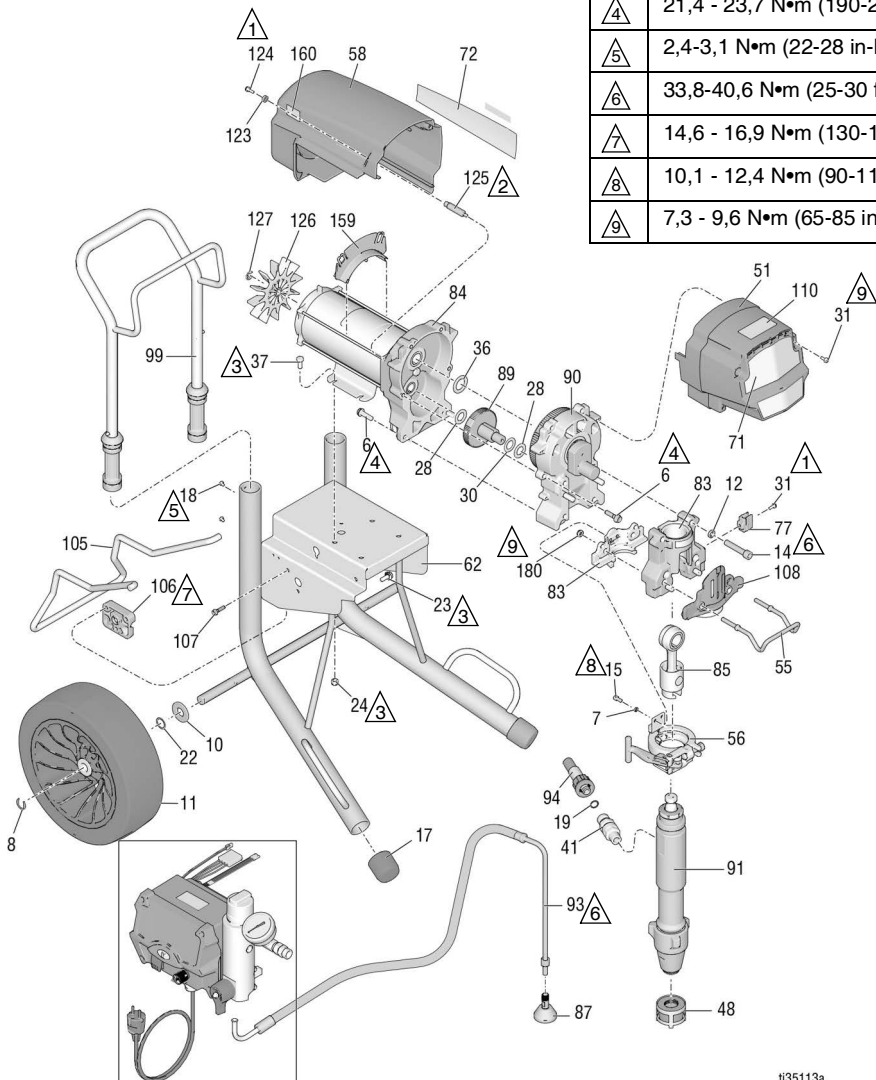

Zie pagina's 70-72.

t135113a

Onderdelenlijst Mark X HD IronMan

Ref.	Onderdeel	Omschrijving	Aantal	Ref.	Onderdeel	Omschrijving	Aantal
6	15C753	SCHROEF, bevestigings-, torx, zeskantkop	6	84	258909	MOTOR, elektrische; <i>inclusief 125, 126, 127</i>	1
7	105510	BORGRING, veer	2	85	24V086	STANG, drijf-	1
8	15E891	CLIP, borg-	2	87	241920	DEFLECTOR, met schroefdraad	1
10	156306	SLUITRING, vlakke	2	89	288035	DRIJFWERK, combinatie-; <i>inclusief 28, 30</i>	1
11	17E687	WIEL	2	90	287990	BEHUIZING, aandrijf-, <i>inclusief 6, 36, 90a</i>	1
12	112600	BORGRING, veer	4	91	17H837	POMP, verdringer-	1
14	17E790	SCHROEF, dop, inbuskop	4	93	244240	SLANG, afvoer-; <i>inclusief 87</i>	1
15	101550	SCHROEF, kap-, inbuskop	2	94	24V029	Set, slang-, gekoppeld, 1/2 inch; <i>inclusief 19</i>	1
17	276974	DOP, steun	2	99	24A250	HENDEL, onderstel	1
18	108795	SCHROEF, pnh	4	105	16X696	HANGER, standaard, onderstel	1
19	102982	PAKKING, O-ring	1	106	15C982	KRUK, onderstel	2
22	116038	SLUITRING, gewelfde veer	2	107	114531	SCHROEF, kolom-, zeskant met ringkop	4
23	117791	SCHROEF, kolom-, flenskop	2	108	16X209	PLAAT, voorzijde, 7900 PCII	1
24	111040	MOER, borg-, insteek	4	110	17E926	LABEL, IronMan-reeks	1
28	114672	RING, druk	2	123	276980	PAKKINGRING, kapje	2
30	114699	RING, druk	1	124	119250	RING, schroef-, zeskant, sluitring	3
31	118444	SCHROEF, kolom-, sleuf, zeskant ringkop	5	125	15G845	AFSTANDSHOUDER	2
36	116192	RING, druk	1	126	15V577	VENTILATOR, motor	1
37	100057	SCHROEF, kolom-, zeskant	4	127	122347	BORGRING	1
41	24U755	FITTING, pomp-, snelkoppeling	1	128▲		LABEL, WAARSCHUWING (niet afgebeeld)	1
48	15V573	ZEEF, (1-11 1/2 NPSM)	1		222385	Engels, Frans, Spaans	
51	24V025	DEKSEL, aandrijving, kunststof, gelakt; <i>inclusief 31</i>	1		17A134	Engels, Chinees, Koreaans	
55	16C457	HANGER, emmer-	1		17R476	Engels, Spaans, Portugees	
56	16X324	KLEM, pomp-, groot	1	159	278075	BEUGEL, draad-	1
58	287282	AFSCHERMING, motor, gelakt; <i>inclusief 123, 124</i>	1	160	15Y118	LABEL, vervaardigd in de VS	1
62	24Y428	FRAME, onderstel	1	180	112746	MOER, borg-, dun patroon	2
71	17E751	LABEL, voorzijde	1				
72	17E752	ETIKET, zijkant	1				
77	16X203	CLIP, afvoerleiding	1				
83	24V089	LAGERHUIS; <i>inclusief 7, 12, 14, 15, 31, 55, 56, 77, 108, 117, 180</i>	1				

▲ Vervangende veiligheidslabels, -plaatjes en -kaarten zijn gratis verkrijgbaar.

ProContractor QuikReel

Ref.	Aandraaien tot
△1	14,6-16,9 N•m (130-150 in-lb)
△2	33,8-47,4 N•m (25-35 ft-lb)
△3	13,5-14,6 N•m (120-130 in-lb)
△4	51,5-56,9 N•m (38-42 ft-lb)

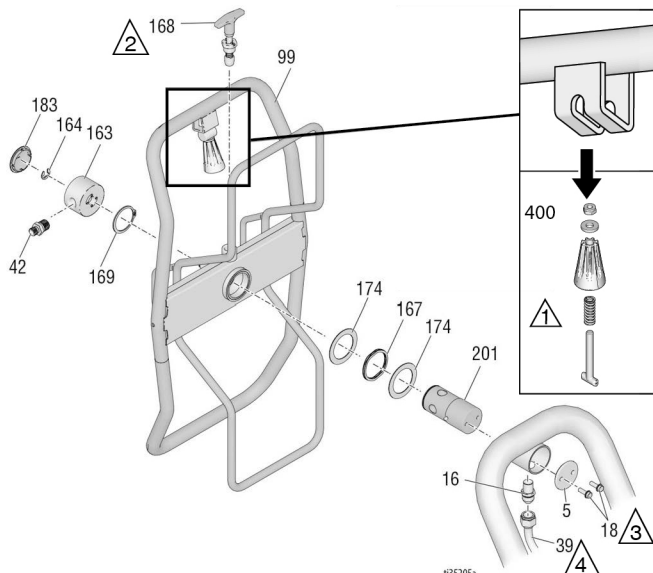

Handgreepstype
identificeren

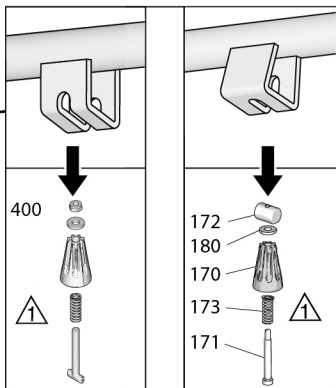

Onderdelenlijst QuikReel

Ref.	Onderdeel	Omschrijving	Aantal	Ref.	Onderdeel	Omschrijving	Aantal
5	16C975	PLAAT, draaimontage	1	169	122524	RING, klem-, extern	1
16	121311	FITTING, connector, NPT x JIC	1	170	278085	HANDGREEP, draaibaar	1
18	260212	SCHROEF, zeskantkop sluitring	2	171	122518	PEN	1
39	24V095	BUIJS, gevormd, Ultra, platina	1	172	15X618	MOER, pin	1
	24J081	Modellen 695/795		173	122542	VEER	1
	16M441	Modellen 1095/Mark V		174	122607	SLUITRING, vlakke	2
42	164672	VERLOOPSTUK	1	180	122669	RING	1
	196178	Mark IV/Mark V		183	122787	KAP	1
	159239	Mark VII/Mark X		201	24E016	BUIJS, slanghaspel, draaibaar	1
99*	2009286	SET, slanghaspel	1	400	2009285	SET, handgreep	1
163	24B248	KAP, draaibaar, volledig	1				
164	122347	RING, klem-, extern	1				
167	122534	VEER, golf	1				
168	24E400	PEN, pop, vergrendeling	1				

* Inclusief 2009285

Spuitpistool en slang

Modellen 695-1595

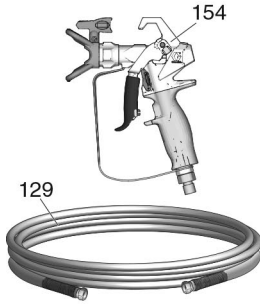

t34939b

Modellen Mark IV-Mark VII

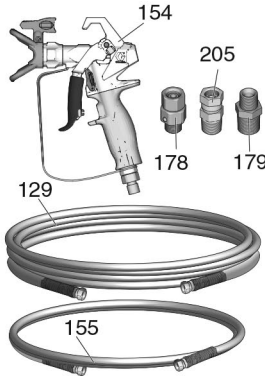

Modellen Mark X

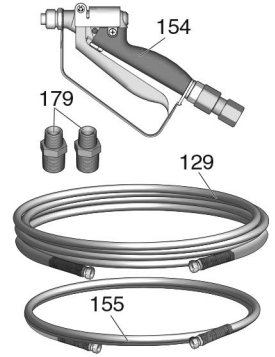

Onderdelenlijst spuitpistool en slang

Ref.	Onderdeel	Omschrijving	Aantal	Ref.	Onderdeel	Omschrijving	Aantal
129		SLANG, gekoppeld	1	241705		Mark V / Mark VII	
	240794	Ultra, 1/4" x 50'		246468		Mark IV	
	826079	Ultimate, 1/4" x 50'		245820		Mark X	
	245225	Mark IV/Mark V, 3/8" x 50'		155		SLANG, flexibel	1
	278499	Mark VII/Mark X, 1/2" x 50'		241735		Mark IV/Mark V, 1/4" x 3'	
154		SPUITPISTOOL	1	191239		Mark VII/Mark V, 3/8" x 11'	
	17Y042	Ultra, Noord-Amerika		178		WARTEL	1
	17Y043	Ultra, Noord-Amerika		179		BUS	1
	17Y044	Ultra, Azië		110476		Mark IV/Mark V	1
	26D846	Ultra, Azië		159239		Mark VII	1
	17Y043	Ultra, Europa		159239		Mark X	2
	826252	695/795/1095/1595 Ultimate		205	110476	ADAPTER (alleen Mark VII)	1
	826291	695/795/1095/1595 Ultimate					

Filter

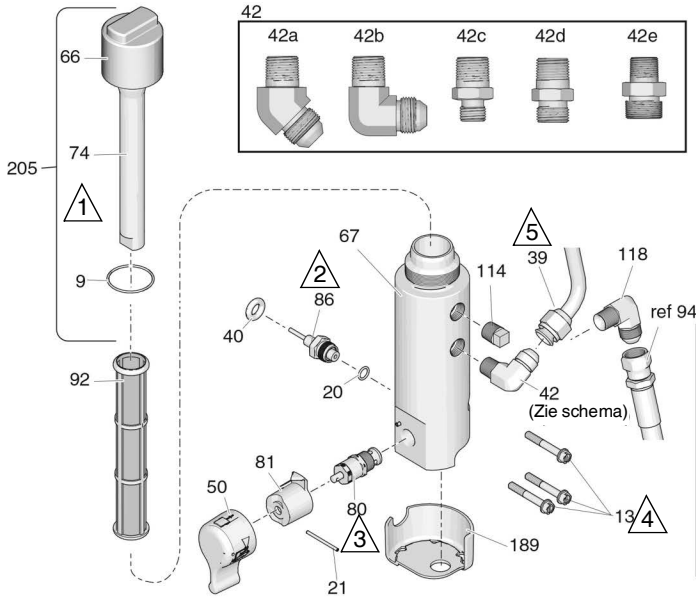

Ref.	Aandraaien tot
1	10,1 - 12,4 N•m (90-110 in-lb)
2	47,4 - 61,0 N•m (35-45 ft-lb)
3	21,4 - 23,7 N•m (190-210 in-lb)
4	11,2 - 13,5 N•m (100-120 in-lb)
5	51,5-56,9 N•m (38-42 ft-lb)
6	1,6 - 2,8 N•m (15-25 in-lb)
7	41,2 - 43,5 N•m (365-385 in-lb)

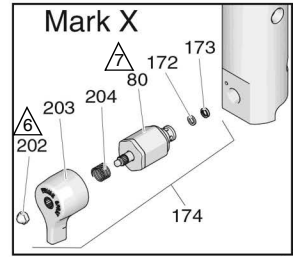







t122913d

Onderdelenlijst filter

Ref.	Onderdeel	Omschrijving	Aantal	Ref.	Onderdeel	Omschrijving	Aantal
9	117285	PAKKING, O-ring	1	86	243222	OMZETTER, drukregeling; <i>bevat 20</i>	1
13	16U013	SCHROEF, kolomschroef, inbuskop	3	92		FILTER, materiaal	1
20	111457	PAKKING, O-ring	1	244071		Maasgrootte 30	
21	15C972	PEN, gegroefd	1	244067		Maasgrootte 60, originele apparatuur	
39		BUIS, gevormd	1	244068		Maasgrootte 100	
	24V095	Modellen 695/795		244069		Maasgrootte 200	
	24J081	Modellen 1095/Mark V		114	104813	PLUG, pijp, 3/8	1
	16M441	Mark X		118	125926	FITTING, kniestuk-	1
40	121889	PAKKINGRING, omvormer	1	172	193709	ZITTING, ventiel-	1
42		FITTING		173	193710	AFDICHTING, zitting, klep	1
42a	122533	1095/1595/Mark V/Mark VII (ProContractor-reeks)	1	174	245103	SET, reparatie-, ventiel, Mark X; <i>inclusief 80, 172, 173, 202, 203, 204</i>	1
42b	125926	695/795/Mark IV/Mark X (ProContractor-reeks)	1	189	17A197	BESCHERMER, basis, filter (ProContractor/IronMan-reeks)	
42c	164672	695/795/1095/1595 (series Standard en IronMan)	1	202	116424	MOER, Mark X	1
42d	196178	Mark IV/Mark V (series Standard en IronMan)	1	203	15G563	HENDEL, ventiel-, Mark X	1
42e	183285	Mark VII/Mark X (series Standard en IronMan)	1	204	114708	VEER, druk-, Mark X	1
50		SET, hendel; <i>inclusief 21, 81</i>	1	205	287285	SET, reparatie-, kap, filter inclusief 9, 66, 74	
	24E234	Standaardreeks		206	115523	MANOMETER (niet afgebeeld)	1
66	17E680	KAP, filter	1	207		FITTING, T-wartel (niet afgebeeld)	
67	16T543	BASIS, filter	1		119783	695/795/1095/1595	1
74	15C766	BUIS, diffusie-	1		127518	Mark IV, Mark V, Mark VII, Mark X	
80	24B156	VENTIEL, vul-, HD	1	208		FITTING (niet afgebeeld)	
	287879	VENTIEL, vul-, Mark X	1	162453		695/795/1095/1595	1
81		VOET, ventiel-	1	196178		Mark IV, Mark V	1
	24A382	Serie Standard		183285		Mark VII, Mark X	1

Bediëning

Ref.	Aandraaien tot	Ref.	Aandraaien tot
 1	1,1-1,7 N•m (10-15 in-lb)	 4	3,3 - 3,9 N•m (30-35 in-lb)
 2	4,5 - 5,0 N•m (40-45 in-lb)	 5	1,7-2,2 N•m (15-20 in-lb)
 3	22,6 - 25,9 N•m (200-230 in-lb)	 6	0,2 - 0,4 N•m (2-3 in-lb)

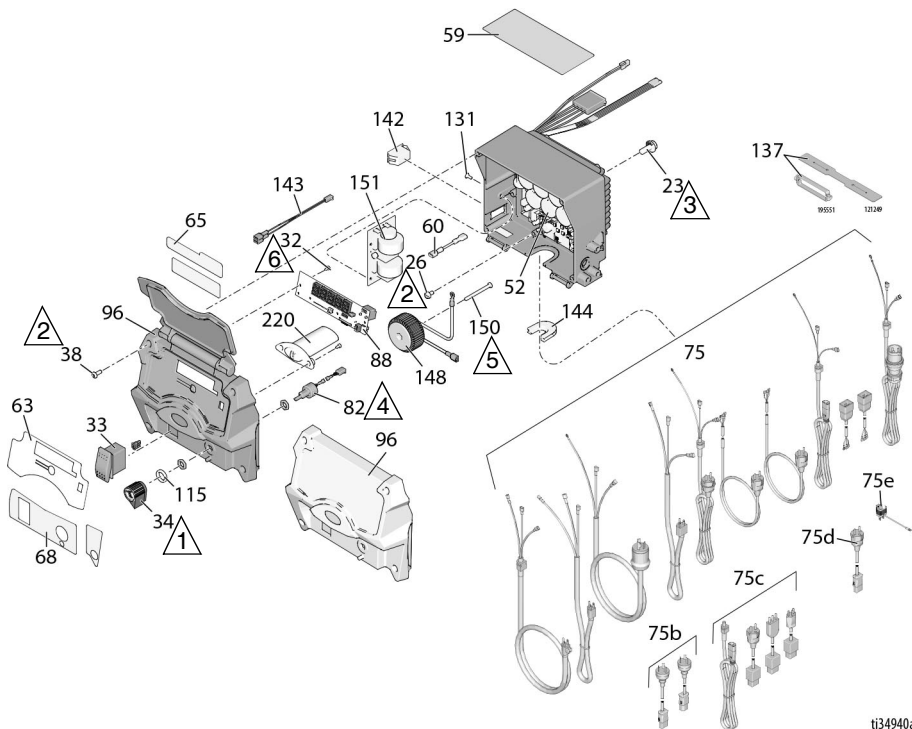

ti34940a

Onderdelenlijst besturingskast

Ref.	Onderdeel	Omschrijving	Aantal	Ref.	Onderdeel	Omschrijving	Aantal
23	117791	BOUT, kolom-, flenskop	2	75f		Indië	
26	114391	SCHROEF, aarding	1	17N232	695/795/1095/Mark IV/Mark V		1
32	115522	SCHROEF, machine, bolkop (ProContractor/IronMan-reeks)	3	82	256219	POTENTIOMETER, constructie	1
33	116752	SCHAKELAAR, tuimel-, aan/uit	1	88	16Y496	DISPLAY	1
	15D527	SCHAKELAAR, tuimel-, Mark X	1	96		DEKSEL, <i>regelkast</i> met display	1
34	116167	KNOP, potentiometer	1	17H886		<i>inclusief 32, 38, 63, 65, 68, 88, 196</i>	
38	16V095	SCHROEF, #10, taptite phil	4	17H887		zonder display	
52*		BESTURINGSKAART met accu	1		115	15C973	PAKKING
		<i>inclusief 23, 26, 60, 131, 142, 144</i>			131	16T482	KLINKNAGEL, klijk
	25N545	120V-modellen			137		1
	25N546	240V modellen			195551	HOUDER, plug adapter	1
59▲		LABEL, waarschuwing	1		121249	695/795/1095/Mark IV/Mark V Modellen Mark VII/Mark X	
	16T784	Noord-Amerika	1	142		SCHAKELAAR/STEKKER	
	15G596	Europa	1		16T483	695/795/1095/Mark IV/Mark X, Noord-Amerika (stekker)	1
	16Y762	Australië/NZ/Korea	1		126029	Modellen Mark VII/Mark X (10/16 ampère)	1
	16Y761	Japan	1		120059	1595/Mark V voor 120V (15/20 A)	
60	16T541	Hindi / Indonesisch	1		143	15G935	CONNECTOR, elektrisch (1595/Mark V)
63	17E725	DRAAD, jumper- LABEL, deksel besturingskast, Ultra (met display)	1		144		1
	17E726	LABEL, deksel besturingskast, Ultra (zonder display)	1		16T546	TREKONTLASTING Internationale modellen, 695/795/1095/Mark IV/Mark V	1
65	17E724	LABEL, deksel, Ultra (met display)	1		16T547	V.S. modellen, 695/795/1095/Mark V	1
68	17E723	LABEL, regeling	1		16T547	Japanse modellen, 695/795/1095	1
	16Y786	LABEL, regeling (Serie Standard)	1		16T544	Internationale modellen, Mark VII/Mark X	1
75		SNOER, net-			116171	1595/Mark V/Mark X, modellen voor Noord-Amerika	1
	17E804	120V-modellen, 695, 795, 1095, Mark IV	1		116171	Japanse modellen, Mark V	1
	17E804	Japanse modellen 695, 795, 1095	1	145	117745	DOORVOER, trekontlasting (internationale modellen, Mark VII/Mark X)	1
	17E805	120V-modellen, 1595, Mark V	1		148	24V030	SET, reparatie, spoel, <i>bevat 150</i>
	17E805	Japanse modellen, Mark V	1		150	16U215	SCHROEF, bevestigings-, met afgeplatte kop
	17E806	Mark X NEMA L6-30	1		151		BORD, filter-
	17E807	120 V CSA-modellen, 1595, Mark V	1		25N516	Internationale modellen voor 230 V	1
	17E808	EU CEE 7/7	1		25N517	Internationale modellen voor 110V	1
	17E809	Mark VII EU CEE 7/7	1		25N518	Internationale modellen, Mark X	1
	17E810	Mark X EU CEE 7/7	1		220	17Y277	GELEIDER, licht, BlueLink
	17E811	EU diverse stekkers	1				
	17E812	Mark VII diverse stekkers	1				
	17E813	Mark X diverse stekkers	1				
	17E814	VK	1				
75b		China/Australië					
	242005	695/795/1095/Mark IV/Mark V	1				
	17A242	Mark X	1				
75c		Italië/Denemarken/Zwitserland					
	287121	695/795/1095/Mark IV/Mark V	1				
	253103	Modellen Mark VII/Mark X	1				
75d	242001	EU CEE 7/7	1				
75e	244285	Japan	1				

* Gebruik accu CR2032

▲ Vervangende veiligheidslabels, -plaatjes en -kaarten zijn gratis verkrijgbaar.

Bedradingschema's

Modellen 695-1595/Mark IV HD-V HD 120V

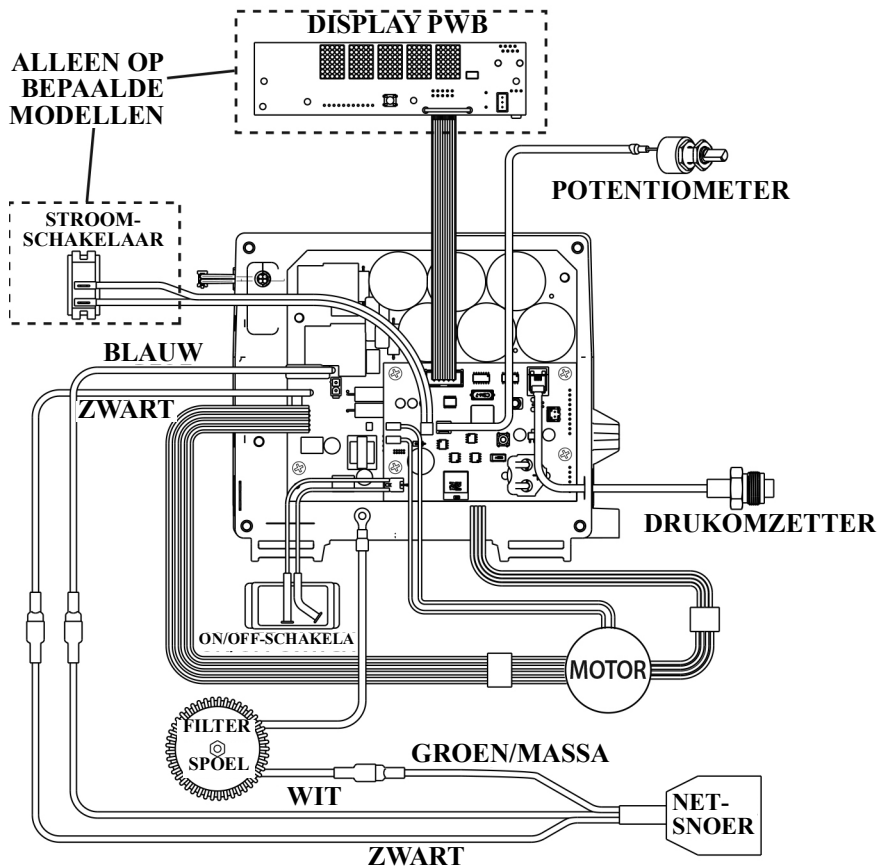

t34657a

Modellen 695-1095/Mark IV HD-VII HD 110V/230V

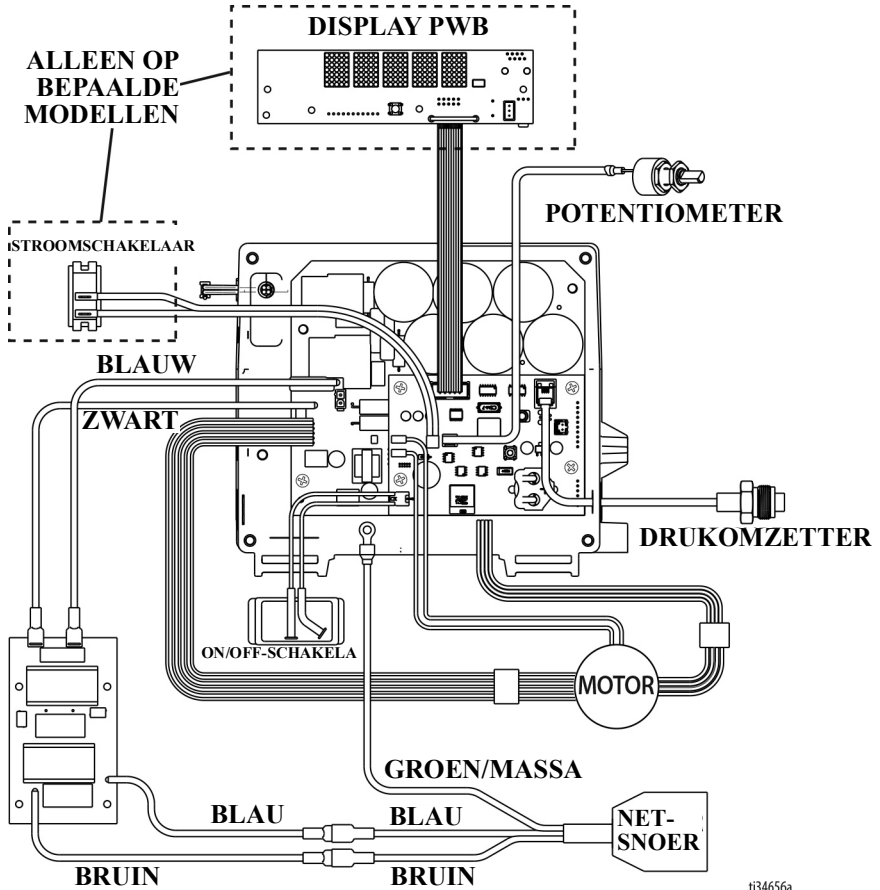

t34656a

Mark X HD (Noord-Amerika)

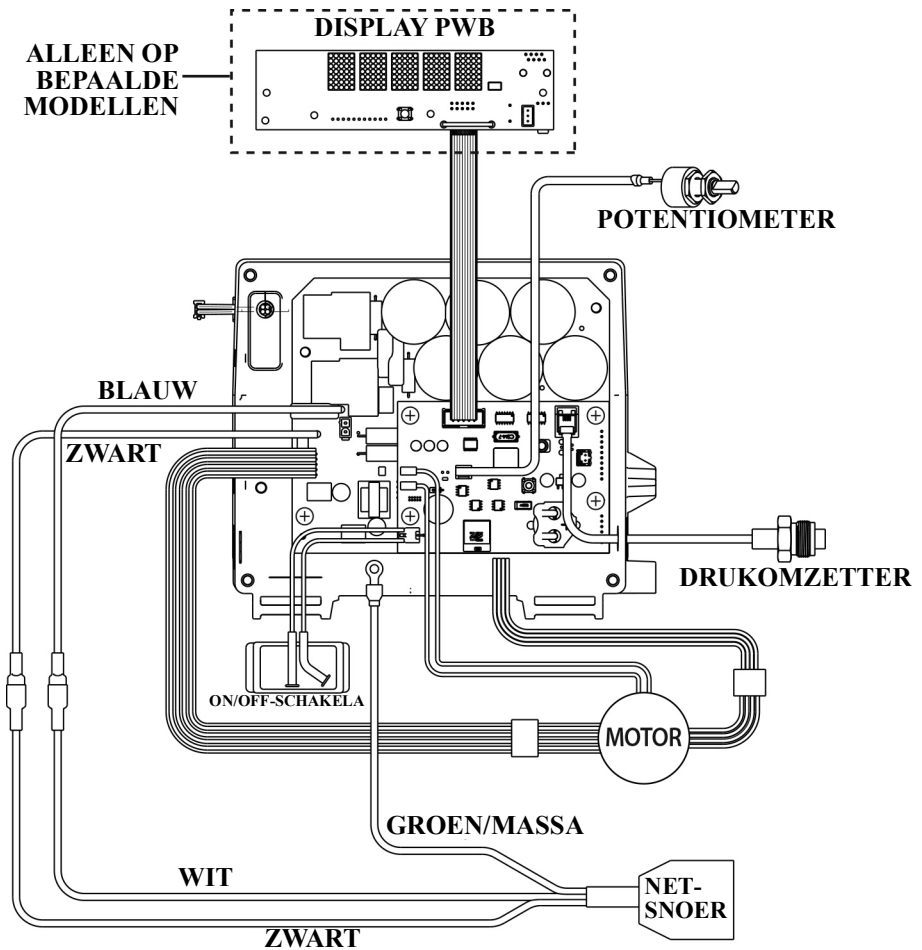

ti34564a

Mark X HD (internationaal)

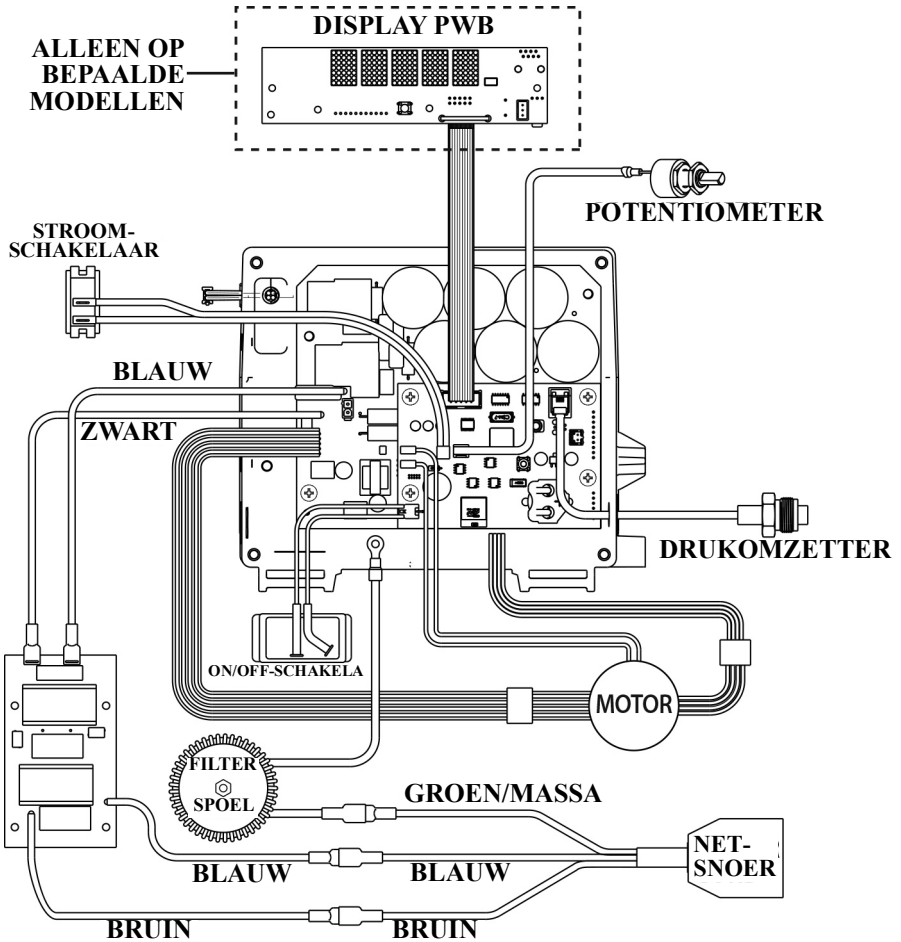

t134565a

Technische specificaties

695-spuittoestellen		
	VS	Metrisch
Spuittoestel		
Maximumafgifte	0,95 gal/min	3,6 l/min
Maximale tipmaat	0,031	0,031
Vloeistofuitlaat npsm	1/4 inch	1/4 inch
Cycli	226 per gallon	60 per liter
Minimumvermogen generator	5000 W	5000 W
120 V, A, Hz	15, 50/60	
230 V, A, Hz	10, 50/60	
Afmetingen		
Gewicht:		
Standaardreeks Lo-Boy	94 lb	43 kg
Serie Hi-Boy Standard	93 lb	42 kg
ProContractor-reeks	103 lb	47 kg
Hoogte:		
Standaardreeks Lo-Boy	27,5 inch	69,9 cm
Standaardreeks Hi-Boy	28,5 inch (hendel omlaag) 38,75 inch (hendel omhoog)	72,4 cm (Hendel omlaag) 98,4 cm (Hendel omhoog)
ProContractor-reeks	(39 inch)	99 cm
Lengte:		
Standaardreeks Lo-Boy	(37 inch)	94 cm
Standaardreeks Hi-Boy	(26 inch)	66 cm
ProContractor-reeks	29,5 inch	75 cm
Breedte:		
	22,5 inch	57,2 cm
Bevochtigde delen		
	verzinkt en vernikkeld koolstofstaal, nylon, roestvast staal, PTFE, acetaal, leer, UHMWPE, aluminium, wolframcarbide, PEEK, messing	
Geluidsniveau:		
Geluidsvermogen	91 dB(A)*	91 dB(A)*
Geluidsdruk	82 dB(A)*	82 dB(A)*
	* conform ISO 3744; gemeten op een afstand van 1 m (3,1 voet)	* conform ISO 3744; gemeten op een afstand van 1 m

Spuittoestellen 795

	VS	Metrisch
Spuittoestel		
Maximumafgifte	1,1 gal/min	4,2 l/min
Maximale tipmaat	0,033	0,033
Vloeistofuitlaat npsm	1/4 inch	1/4 inch
Cycli	195 per gallon	52 per liter
Minimumvermogen generator	5000 W	5000 W
120 V, A, Hz	15, 50/60	
230 V, A, Hz	10, 50/60	
Afmetingen		
Gewicht:		
Standaardreeks Lo-Boy	98 lb	45 kg
Serie Hi-Boy Standard	97 lb	44 kg
ProContractor-reeks	107 lb	49 kg
Hoogte:		
Standaardreeks Lo-Boy	27,5 inch	69,9 cm
Standaardreeks Hi-Boy	28,5 inch (hendel omlaag) 38,75 inch (hendel omhoog)	72,4 cm (hendel omlaag) 98,4 cm (hendel omhoog)
ProContractor-reeks	(39 inch)	99 cm
Lengte:		
Standaardreeks Lo-Boy	(37 inch)	94 cm
Standaardreeks Hi-Boy	(26 inch)	66 cm
ProContractor-reeks	29,5 inch	75 cm
Breedte:	22,5 inch	57,2 cm
Bevochtigde delen		
	verzinkt en vernikkeld koolstofstaal, nylon, roestvast staal, PTFE, acetaal, leer, UHMWPE, aluminium, wolframcarbide, PEEK, messing	
Geluidsniveau:		
Geluidsvermogen	91 dB(A)*	91 dB(A)*
Geluidsdruk	82 dB(A)*	82 dB(A)*
	* conform ISO 3744; gemeten op een afstand van 1 m (3,1 voet)	* conform ISO 3744; gemeten op een afstand van 1 m

Spuittoestellen 1095

	VS	Metrisch
Spuittoestel		
Maximumafgifte	1,2 gal/min.	4,5 l/min.
Maximale tipmaat	0,035	0,035
Vloeistofuitlaat npsm	1/4 inch	1/4 inch
Cycli	123 per gallon	33 per liter
Minimumvermogen generator	5000 W	5000 W
120 V, A, Hz	15, 50/60	
230 V, A, Hz	10, 50/60	
Afmetingen		
Gewicht:		
Standaardreeks	116 lb	53 kg
ProContractor-reeks	131 lb	59 kg
IronMan-reeks	120 lb	54 kg
Hoogte:		
Standaard- en IronMan-reeks	29,5 inch (hendel omlaag) 38,5 inch (hendel omhoog)	74,9 cm (hendel omlaag) 97,8 cm (hendel omhoog)
ProContractor-reeks	(39 inch)	99 cm
Lengte:		
Standaard- en IronMan-reeks	(26 inch)	66 cm
ProContractor-reeks	(28 inch)	71 cm
Breedte:	24 inch	61 cm
Bevochtigde delen		
	verzinkt en vernikkeld koolstofstaal, nylon, roestvast staal, PTFE, acetaal, leer, UHMWPE, aluminium, wolframcarbide, PEEK, messing	
Geluidsniveau:		
Geluidsvermogen	91 dB(A)*	91 dB(A)*
Geluidsdruk	82 dB(A)*	82 dB(A)*
	* conform ISO 3744; gemeten op een afstand van 1 m (3,1 voet)	* conform ISO 3744; gemeten op een afstand van 1 m

Spuittoestellen 1595

	VS	Metrisch
Spuittoestel		
Maximumafgifte	1,35 gal/min	5,1 l/min
Maximale tipmaat	0,039	0,039
Vloeistofuitlaat npsm	1/4 inch	1/4 inch
Cycli	110 per gallon	29 per liter
Minimumvermogen generator	5000 W	5000 W
120 V, A, Hz	20, 50/60	
Afmetingen		
Gewicht:		
Serie Standard	124 lb	56 kg
Serie ProContractor	138 lb	63 kg
Serie IronMan	128 lb	28 kg
Hoogte:		
Standaard- en IronMan-reeks	29,5 inch (hendel omlaag) 38,5 inch (hendel omhoog)	74,9 cm (hendel omlaag) 97,8 cm (hendel omhoog)
ProContractor-reeks	(39 inch)	99 cm
Lengte:		
Standaard- en IronMan-reeks	(26 inch)	66 cm
ProContractor-reeks	(28 inch)	71 cm
Breedte:		
Standaard- en IronMan-reeks	24 inch	61 cm
ProContractor-reeks	24 inch	61 cm
Bevochtigde delen		
	verzinkt en vernikkeld koolstofstaal, nylon, roestvast staal, PTFE, acetaal, leer, UHMWPE, aluminium, wolframcarbide, PEEK, messing	
Geluidsniveau:		
Geluidsvermogen	91 dB(A)*	91 dB(A)*
Geluidsdruk	82 dB(A)*	82 dB(A)*
	* conform ISO 3744; gemeten op een afstand van 1 m (3,1 voet)	* conform ISO 3744; gemeten op een afstand van 1 m

Spuittoestellen Mark IV HD		
	VS	Metrisch
Spuittoestel		
Maximumafgifte	1,1 gal/min	4,2 l/min
Maximale tipmaat		
Noord-Amerikaanse modellen	0,033	0,033
Internationale modellen	0,031	0,031
Vloeistofuitlaat npsm	3/8 inch	3/8 inch
Cycli	195 per gallon	52 per liter
Minimumvermogen generator	5000 W	5000 W
120 V, A, Hz	15, 50/60	
230 V, A, Hz	10, 50/60	
Afmetingen		
Gewicht:		
Serie Standard	101 lb	46 kg
Serie ProContractor	109 lb	49 kg
Hoogte:		
Standaardreeks	28,5 inch (hendel omlaag) 38,75 inch (hendel omhoog)	72,4 cm (Hendel omlaag) 98,4 cm (Hendel omhoog)
ProContractor-reeks	(39 inch)	99 cm
Lengte:		
Standaardreeks	(26 inch)	66 cm
ProContractor-reeks	29,5 inch	75 cm
Breedte:		
	22,5 inch	57,2 cm
Bevochtigde delen		
	verzinkt en vernikkeld koolstofstaal, nylon, roestvast staal, PTFE, acetaal, leer, UHMWPE, aluminium, wolframcarbide, PEEK, messing	
Geluidsniveau:		
Geluidsvermogen	91 dB(A)*	91 dB(A)*
Geluidsdruk	82 dB(A)*	82 dB(A)*
	* conform ISO 3744; gemeten op een afstand van 1 m (3,1 voet)	* conform ISO 3744; gemeten op een afstand van 1 m

Spuittoestellen Mark V HD

	VS	Metrisch
Spuittoestel		
Maximumafgifte	1,35 gal/min	5,1 l/min
Maximale tipmaat		
Noord-Amerikaanse en VK-modellen	0,039	0,039
Internationale modellen	0,035	0,035
Vloeistofuitlaat npsm	3/8 inch	3/8 inch
Cycli	110 per gallon	29 per liter
Minimumvermogen generator	5000 W	5000 W
120 V, A, Hz	20, 50/60	
230 V, A, Hz	10, 50/60	
Afmetingen		
Gewicht:		
Standaardreeks	125 lb	57 kg
Serie ProContractor	141 lb	64 kg
Serie IronMan	129 lb	59 kg
Hoogte:		
Standaard- en IronMan-reeks	29,5 inch (hendel omlaag) 38,5 inch (hendel omhoog)	74,9 cm (hendel omlaag) 97,8 cm (hendel omhoog)
ProContractor-reeks	(39 inch)	99 cm
Lengte:		
Standaard- en IronMan-reeks	(26 inch)	66 cm
ProContractor-reeks	(28 inch)	71 cm
Breedte:	24 inch	61 cm
Bevochtigde delen		
	verzinkt en vernikkeld koolstofstaal, nylon, roestvast staal, PTFE, acetaal, leer, UHMWPE, aluminium, wolframcarbide, PEEK, messing	
Geluidsniveau:		
Geluidsvermogen	91 dB(A)*	91 dB(A)*
Geluidsdruk	82 dB(A)*	82 dB(A)*
	* conform ISO 3744; gemeten op een afstand van 1 m (3,1 voet)	* conform ISO 3744; gemeten op een afstand van 1 m

Spuittoestellen Mark VII HD

	VS	Metrisch
Spuittoestel		
Maximumafgifte	1,58 gal/min	6,0 l/min
Maximale tipmaat	0,041 inch	0,041 inch
Vloeistofuitlaat npsm	1/2 inch	1/2 inch
Cycli	97 per gallon	26 per liter
Minimumvermogen generator	5000 W	5000 W
230 V, A, Hz	16, 50/60	
Afmetingen		
Gewicht:		
Serie Standard	132 lb	60 kg
Serie ProContractor	148 lb	67 kg
Serie IronMan	136 lb	62 kg
Hoogte:		
Standaard- en IronMan-reeks	29,5 inch (hendel omlaag) 38,5 inch (hendel omhoog)	74,9 cm (hendel omlaag) 97,8 cm (hendel omhoog)
ProContractor-reeks	(39 inch)	99 cm
Lengte:		
Standaard- en IronMan-reeks	(26 inch)	66 cm
ProContractor-reeks	(28 inch)	71 cm
Breedte:	24 inch	61 cm
Bevochtigde delen		
	verzinkt en vernikkeld koolstofstaal, nylon, roestvast staal, PTFE, acetaal, leer, UHMWPE, aluminium, wolframcarbide, PEEK, messing	
Geluidsniveau:		
Geluidsvermogen	91 dB(A)*	91 dB(A)*
Geluidsdruk	82 dB(A)*	82 dB(A)*
	* conform ISO 3744; gemeten op een afstand van 1 m (3,1 voet)	* conform ISO 3744; gemeten op een afstand van 1 m

Spuittoestellen Mark X HD

	VS	Metrisch
Spuittoestel		
Maximumafgifte	2,1 gal/min	8,0 l/min
Maximale tipmaat	0,045 inch	0,045 inch
Vloeistofuitlaat npsm	1/2 inch	1/2 inch
Cycli	70 per gallon	19 per liter
Minimumvermogen generator	5000 W	5000 W
230 V, A, Hz	16, 50/60	
Afmetingen		
Gewicht:		
Serie Standard	150 lb	68 kg
Serie ProContractor	166 lb	75 kg
Serie IronMan	154 lb	70 kg
Hoogte:		
Standaard- en IronMan-reeks	29,9 inch (hendel omlaag) 40,1 inch (hendel omhoog)	76 cm (hendel omlaag) 102 cm (hendel omhoog)
ProContractor-reeks	(39 inch)	99 cm
Lengte:		
Standaard- en IronMan-reeks	(26 inch)	66 cm
ProContractor-reeks	30 inch	75 cm
Breedte:	24 inch	61 cm
Bevochtigde delen		
	verzinkt en vernikkeld koolstofstaal, nylon, roestvast staal, PTFE, acetaal, leer, UHMWPE, aluminium, wolframcarbide, PEEK, messing	
Geluidsniveau:		
Geluidsvermogen	91 dB(A)*	91 dB(A)*
Geluidsdruk	82 dB(A)*	82 dB(A)*
	* conform ISO 3744; gemeten op een afstand van 1 m (3,1 voet)	* conform ISO 3744; gemeten op een afstand van 1 m

Alle handelsmerken of geregistreerde handelsmerken behoren toe aan hun houders.

Naleving

Goedkeuringen voor radiofrequenties

Zendfrequentie (alle modellen): 2,4 GHz
Zendvermogen (alle modellen): +8dBm





OPMERKING: Melding FCC/IC
(alle modellen)
Inclusief FCC ID: QOQBGM13P
Bevat IC: 5123A-BGM13P

Bijgaand apparaat voldoet aan Deel 15 van de FCC-regels en aan de Radio Standards Specifications voor de Canadese industrie voor vergunningsvrije radioapparatuur. Voor de bediening moet worden voldaan aan de volgende twee voorwaarden: 1) Dit toestel mag geen schadelijke interferentie veroorzaken; en 2) Dit toestel moet elke ontvangen interferentie aankunnen, ook interferentie die ongewenste werking tot gevolg kan hebben.

Veranderingen of aanpassingen aan deze apparatuur die niet uitdrukkelijk zijn goedgekeurd door de partij die verantwoordelijk is voor het voldoen aan de normen, kunnen ertoe leiden dat de bediener het recht verliest om met deze apparatuur te werken.

Deze apparatuur is niet beschermd tegen schadelijke interferentie en kan geen interferentie veroorzaken op systemen die op de juiste wijze zijn geautoriseerd.

Deze apparatuur is voorzien van kaart BGM13P22A met homologatiecode ANATEL 01330-19-03402.

			 R-R-CE8-AR0573A R-R-CE8-AR1050A R-R-CE8-AR1050B R-R-CE8-AR1050C R-R-CE8-AR1050D R-C-BGT-BGM13P22	
----------------------------------------------------------------------------------	-----------------------------------------------------------------------------------	-----------------------------------------------------------------------------------	------------------------------------------------------------------------------------------------------------------------------------------------------------------------------------------------------------------------------------------------	-----------------------------------------------------------------------------------

California Proposition 65



WAARSCHUWING: Door dit product kunt u blootgesteld worden aan chemische stoffen waarvan in de staat Californië bekend is dat ze kanker en geboortefwijkingen of andere reproductieve schade veroorzaken. Ga naar www.P65Warnings.ca.gov voor meer informatie.

Standaard Graco-garantie

Graco garandeert dat alle in dit document genoemde en door Graco vervaardigde apparatuur waarop de naam Graco vermeld staat, op de datum van verkoop voor gebruik door de oorspronkelijke koper vrij is van materiaal- en fabricagefouten. Met uitzondering van speciale, uitgebreide of beperkte garantie, zoals gepubliceerd door Graco, zal Graco, gedurende een periode van twaalf maanden na de verkoopdatum, elk onderdeel van de apparatuur dat naar het oordeel van Graco gebreken vertoont, herstellen of vervangen. Deze garantie is alleen van toepassing op voorwaarde dat de apparatuur conform de schriftelijke aanbevelingen van Graco werd geïnstalleerd, bediend en onderhouden.

Normale slijtage en veroudering, of slecht functioneren, beschadiging of slijtage veroorzaakt door onjuiste installatie, verkeerde toepassing, slijtend materiaal, corrosie, onvoldoende of onjuist uitgevoerd onderhoud, nalatigheid, ongeval, eigenmachtige wijzigingen aan de apparatuur, of het vervangen van Graco-onderdelen door onderdelen van andere herkomst, vallen niet onder de garantie en Graco is daarvoor niet aansprakelijk. Graco is ook niet aansprakelijk voor slecht functioneren, beschadiging of slijtage veroorzaakt door de onverenigbaarheid van Graco-apparatuur met constructies, toebehoren, apparatuur of materialen die niet door Graco geleverd zijn, en ook niet voor fouten in het ontwerp, bij de fabricage of het onderhoud van constructies, toebehoren, apparatuur of materialen die niet door Graco geleverd zijn.

Deze garantie wordt verleend onder de voorwaarde dat de apparatuur, waarvan de koper stelt dat die een defect vertoont, gefrankeerd wordt verzonden naar een erkende Graco-distributeur, zodat de aanwezigheid van het beweerde defect kan worden geverifieerd. Indien het beweerde defect inderdaad wordt vastgesteld, zal Graco de defecte onderdelen kosteloos herstellen of vervangen. De apparatuur zal gefrankeerd worden teruggezonden naar de oorspronkelijke koper. Wanneer er bij een inspectie van de apparatuur geen materiaal- of fabricagefouten worden geconstateerd, dan worden de reparaties uitgevoerd tegen een redelijke vergoeding, waarin vergoeding van de kosten van onderdelen, arbeid en vervoer kunnen zijn inbegrepen.

DEZE GARANTIE IS EXCLUSIEF, EN TREEDT IN DE PLAATS VAN ENIGE ANDERE GARANTIE, UITDRUKKELIJK OF IMPLICIET, DAARONDER INBEGREPEN MAAR NIET BEPERKT TOT GARANTIES BETREFFENDE VERKOOPBAARHEID OF GESCHIKTHEID VOOR EEN BEPAALDE TOEPASSING.

De enige verplichting van Graco en het enige verhaal van de klant bij inbreuk op de garantie worden vastgesteld zoals hierboven bepaald. De koper gaat ermee akkoord dat geen andere verhaalmogelijkheid (waaronder, maar niet beperkt tot vergoeding van incidentele schade of van vervolgschade door winstderving, gemiste verkoopopbrengsten, letsel aan personen of materiële schade, of welke andere incidentele verliezen of vervolgv verliezen dan ook) aanwezig is. Elke klacht wegens inbreuk op de garantie moet binnen twee (2) jaar na aankoopdatum kenbaar worden gemaakt.

GRACO GEEFT GEEN GARANTIE EN WIJST ELKE IMPLICIETE GARANTIE AF BETREFFENDE VERKOOPBAARHEID OF GESCHIKTHEID VOOR EEN BEPAALDE TOEPASSING, MET BETREKKING TOT TOEBEHOREN, APPARATUUR, MATERIALEN OF COMPONENTEN DIE GRACO GELEVERD, MAAR NIET VERVAARDIGD HEEFT. Deze items die wel verkocht, maar niet vervaardigd zijn door Graco (zoals elektromotoren, schakelaars en slangen) vallen, waar van toepassing, onder de garantie van de fabrikant. Graco zal aan de koper redelijke ondersteuning verlenen bij het aanspraak maken op die garantie.

Graco is in geen geval aansprakelijk voor indirecte, incidentele, speciale of gevolgschade die het gevolg is van het feit dat Graco-apparatuur hieronder heeft geleverd, of van de uitrusting, de werking, of het gebruik van producten of andere goederen die hiertoe zijn verkocht, ongeacht of die ontstaat door schending van op een contract, inbreuk op de garantie, nalatigheid van Graco, of anderszins.

Graco-informatie

Voor de meest recente informatie over Graco-producten verwijzen we u naar www.graco.com.

Kijk op www.graco.com/patents voor patentinformatie.

OM EEN BESTELLING TE PLAATSEN neemt u contact op met uw Graco-distributeur of belt u op het nummer 1-800-690-2894 voor meer informatie over het dichtstbijzijnde verkooppunt.



Alle geschreven en afgebeelde gegevens in dit document geven de meest recente productinformatie weer zoals bekend op het tijdstip van publicatie. Graco behoudt zich het recht voor om te allen tijde wijzigingen aan te brengen zonder voorafgaande kennisgeving.

Vertaling van de originele instructies. This manual contains Dutch. MM 3A6342

Hoofdkantoor Graco: Minneapolis

Kantoren in het buitenland: België, China, Japan, Korea

GRACO INC. AND SUBSIDIARIES • P.O. BOX 1441 • MINNEAPOLIS MN 55440-1441 • USA

Copyright 2018, Graco Inc. All Graco manufacturing locations are registered to ISO 9001.

www.graco.com

Revisie H, december 2024