

操作、部品



695 / 795 / 1095 / 1595 / Mark IV
HD / Mark V HD / Mark VII HD / Mark
X HD 電気エアレスプレーヤー

3A6348H

JA

一般目的では使用しないでください。爆発性雰囲気または危険区域での使用は認可されていません。建築コーティング剤および塗料用のポータブルエアレスプレー。

モデル：695 / 795 / 1095 / 1595 / Mark IV HD / Mark V HD / Mark VII HD / Mark X HD

22.8 MPa (228 bar, 3300 psi) 最高使用圧力

追加モデル情報については4ページを参照してください。



重要な安全上の指示

本装置をご使用になる前に、2ページの関連の取扱説明書および本取扱説明書に記載されている警告と説明をすべてお読みください。装置のコントロールと適切な使用方法を熟知してください。すべての説明書は保管してください。

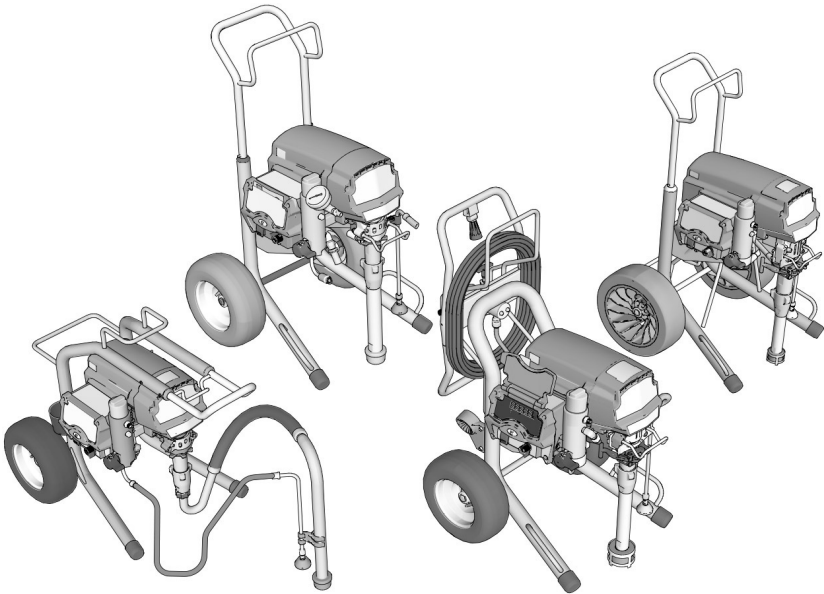

Graco 純正交換部品のみを使用してください。

純正ではない Graco 交換部品を使用すると保証の対象外になります。

スプレーする前に

スプレーする前に

重要な安全情報に関する警告の見直し

重要！ 注意してお読みいただき安全慣行を実施してください。

関連の説明書

3A6285	Contractor PC スプレーガン
311254	Flex Plus スプレーガン
309495	ヘビーデューティ用インラインスプレーガン
308491	ヘビーデューティ用テキストチャースプレーガン
3A6584	容積型ポンプ
3A6583	ProConnect™ 容積型ポンプ



取扱説明書は www.graco.com でも入手できます。







目次

スプレーする前に	2
目次	3
モデル	4
警告	7
スプレーヤーを知る	11
スプレーヤーを知る	14
セットアップ	15
スプレーヤーを組み立てる	15
QuikReel™	16
接地	17
電源要件	17
延長コード	17
ペール缶	17
起動	18
圧力開放手順	18
10/16 アンペアスイッチ	19
15/20 アンペアスイッチ	19
保管液を洗い流します	19
ペンを濾過する	20
ポンプを満たす（ポンプをブライムする）	21
スプレーガンとホースに充填します	21
塗料バケツの補充	22
スプレー作業	23
清掃	26
WatchDog	29
BlueLink™ App	30
LED ディスプレイ	32
保守	35
トラブルシューティング	36
695/795 Lo-Boy 標準部品	50
695/795/Mark IV HD Hi-Boy 標準部品	52
1095/1595/Mark V HD/Mark VII HD Hi-Boy 標準部品	54
Mark X HD 標準部品	56
695/795/Mark IV HD ProContractor 部品	58
1095/1595/Mark V HD/Mark VII HD ProContractor 部品	60
Mark X HD ProContractor 部品	62
1095/1595/Mark V HD /Mark VII HD IronMan 部品	64
Mark X HD IronMan 部品	66
ProContractor QuikReel	68
スプレーガンとホース	69
フィルター	70
コントロール	72
配線図	74
技術的仕様	78
コンプライアンス	86
無線周波数認可	86
California Proposition 65	86
Graco 標準保証	87
Graco Information	88

モデル

モデル







695 モデル

	電圧	モデル	標準 Lo-Boy 	標準 Hi-Boy 	ProContractor 
	120 NEMA 5-15	Ultra Max II 695	17E572	17E574	17E577
		Ultimate MX II 695	826222	826223	826224
	230 CEE 7/7	Ultra Max II 695		17E632	17E635
	230 Europe Multi	Ultra Max II 695		17E633	17E636
	110 UK	Ultra Max II 695		17E634	17E637
	230 ANZ/韓国	Ultra Max II 695	17E610	17E613	17E614
	230 アジア太平洋地域	Ultra Max II 695			26C981
	100 日本 / 台湾	Ultra Max II 695		26C982	26C983

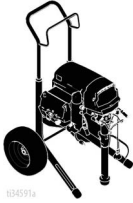



795 モデル

	電圧	モデル	標準 Lo-Boy	標準 Hi-Boy	ProContractor
	120 NEMA 5-15	Ultra Max II 795		17E579	17E582
		Ultimate MX II 795		826225	826226
	230 CEE 7/7	Ultra Max II 795		17E639	17E642
	230 Europe Multi	Ultra Max II 795		17E640	17E643
	110 UK	Ultra Max II 795		17E641	17E644
	230 Asia/ANZ	Ultra Max II 795	17E616	17E617	17E619
	230 アジア太平洋地域	Ultra Max II 795			26C984
	100 日本/台湾	Ultra Max II 795		26C985	26C986

1095 モデル







			標準 Hi-Boy	ProContractor	IronMan
	電圧	モデル			
	120 NEMA 5-15	Ultra Max II 1095	17E583	17E585	17E586
		Ultimate MX II 1095	826227	826228	826229
	230 CEE 7/7	Ultra Max II 1095	17E646	17E647	17E650
	230 Europe Multi	Ultra Max II 1095		17E648	
	230 Asia/ANZ	Ultra Max II 1095	17E620	17E621	17E623
	230 アジア太平洋地域	Ultra Max II 1095		26C987	
	100 日本 / 台湾	Ultra Max II 1095	26C988	26C989	

1595 モデル

			標準 Hi-Boy	ProContractor	IronMan
	電圧	モデル			
	120 NEMA 5-20	Ultimate MX II 1595		826233	
		Ultra Max II 1595		17E593	
	120 NEMA 5-15	Ultra Max II 1595	17E589	17E596	17E594
		Ultimate MX II 1595	826230	826232	826234

モデル

Mark HD モデル

	電圧	モデル	標準 Hi-Boy 	ProContractor 	IronMan 
	120 NEMA 5-15	Mark IV HD	17E603	17E604	
	120 NEMA 5-20	Mark V HD		17E628	
	120 NEMA 5-15	Mark V HD	17E605	17E606	17E607
	230 NEMA L6-30	Mark X HD	17E608	17E609	
	230 CEE 7/7	Mark IV HD	17E651	17E653	
		Mark V HD	17E655	17E660	17E664
		Mark VII HD	17E665	17E667	17H895
		Mark X HD	17E669	17E671	17H897
	230 Europe Multi	Mark IV HD	17E652	17E654	
		Mark V HD		17E661	
		Mark VII HD	17E666	17E668	17H896
		Mark X HD	17E670	17E672	17H898
110 UK	Mark V HD	17E659	17E662		
	230 ANZ/韓国	Mark V HD		17E663	17E629
		Mark VII HD		26C993	
		Mark X HD		17E674	
	230 アジア太 平洋地域	Mark IV HD	17E624		
		Mark V HD	17E657	26C990	
		Mark VII HD	26C992		
		Mark X HD	17E673	26C995	
100 日本/台湾	Mark V HD		26C991		

警告

次の警告は、この機器のセットアップ、使用、接地、整備と修理に関するものです。感嘆符の記号は一般的な警告を、危険記号は手順に固有の危険性を表します。これらの記号が、本取扱説明書の本文または警告ラベルに表示されている場合には、戻ってこれらの警告を参照してください。このセクションにおいて扱われていない製品固有の危険シンボルおよび警告が、必要に応じて、この取扱説明書の本文に示されている場合があります



接地

本装置は接地する必要があります。接地とは、電流を逃す配線を設けておくことで、回路短絡が発生した場合の感電の危険性を小さくできます。本製品には、適切な接地プラグの付いた接地線を備えたコードが付属しています。プラグは、ご使用の地域の法令と条例に従って適切に取り付けられ、接地が行われたアウトレットに接続する必要があります。

- 接地プラグの設置が適切でないと、感電の危険が発生します。
- コードまたはプラグの修理および交換が必要な場合には、接地線をどちらのフラットブレードターミナルにも接続しないでください。
- 絶縁されていて、外側の表面が緑色の線が接地線です。黄色の縞は入るものと入らないものがあります。
- 接地の指示が十分に理解できない場合、または製品が正しく接地されているかどうか疑問のある場合は、資格を持った電気技師あるいはサービス作業担当者にお問い合わせください。
- 提供されたプラグは改造しないでください。コンセントに適合していない場合には、資格を持った電気技師に適切なコンセントの設置を依頼してください。
- 本製品は定格 120 V または 230 V の回路で使用されるように製造されており、下図のプラグに類似した接地プラグが付属しています。

120V 我ら

230V

230V ANZ

230V インド

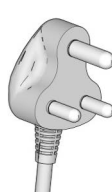
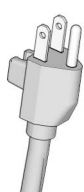

ti24583c

- 製品はプラグと同様の構造のコンセントにのみ接続してください。
- 本製品には 3 端子を 2 端子に変換するアダプタは使用しないでください。

延長コード：

- 本製品には、3 端子の接地付きプラグと、本製品のプラグと接続できる 3 穴の差し込み口のある 3 線式延長コードのみを使用してください。
- 延長コードに損傷がないことを確かめてください。延長コードが必要な場合、本製品に必要な電流を確保するために、12 AWG (2.5mm²) 以上のコードを使用してください。
- 規格が下回るコードを使用すると、線間電圧の低下、電力の損失、過熱の原因となります。

コンダクタサイズ		長さ
AWG (米国電線規格)	メートル法	最大
12	2.5 mm ²	15 m (50 ft.)

火災および爆発の危険性

作業場 に、溶剤や塗料の蒸気のような可燃性の蒸気が存在すると、火災や爆発の原因となることがあります。火災と爆発を防止するために：

- 直火あるいは引火の原因となる煙草、モーター、電気器具などの付近では、可燃性のもの、易燃性のものをスプレーしないでください。
- 塗料や溶剤が装置を通ると、静電気が発生する場合があります。塗料や溶剤からの蒸気がある場合、静電気によって火災や爆発が発生する危険があります。静電気放電と火花を防ぐため、ポンプ、ホースアセンブリ、スプレーガン、およびスプレーエリア内やその付近のすべての物体を含む、スプレーシステムのすべての部品は、適切に接地されている必要があります。Graco の導電性、または接地されている高圧エアレス塗料スプレーヤーホースを使用してください。
- 静電気の放電を防ぐために、すべての容器及び回収システムが接地されていることを確認してください。静電気防止または導電性でない限り、ペール缶ライナーは使用しないでください。
- 接地されているアウトレットに接続し、接地されている延長コードを使用してください。3 端子を 2 端子に変換するアダプタは使用しないでください。
- ハロゲン化炭化水素を含むペンキおよび溶剤を使用しないでください。
- 引火性または可燃性の塗料を密閉された場所でスプレーしないでください。
- スプレー作業を行う場所では常に換気を行ってください。操作を行う場所では換気を常に良くしてください。
- スプレーヤーは火花を発生させます。スプレー、すすぎ、洗浄、点検を行う場合、ポンプアセンブリを換気が十分な場所に置き、スプレーする場所から最低でも 6.1 m (20 フィート) 離します。ポンプアセンブリに向かってスプレーしないでください。
- スプレー場所では喫煙しないでください。また火花や炎がある場所ではスプレーしないでください。
- スプレーをする場所では、照明スイッチ、エンジン、あるいは同様の火花を発生する製品を操作しないでください。
- スプレーをする場所は清潔に保ち、塗料や溶剤の容器、ボロ布、その他の可燃性の物を置かないでください。
- スプレーする塗料や溶剤の成分を確認してください。すべての安全データシート (SDSs) やペンキ、溶剤に付属の容器ラベルをお読みください。ペンキや溶剤の製造元の安全指示に従ってください。
- 作業場には消火器を置いてください。

感電の危険性

この装置は接地する必要があります。不適切な接地、セットアップまたはシステムの使用により感電を引き起こす場合があります。

- 装置のサービスを行う前にメイン電源のスイッチを OFF にし、電源コードを抜きます。
- 接地端子付きのコンセントだけを使用してください。
- 延長コードは、3 線のもののみを使用してください。
- 接地線の先端部が電源コードおよび延長コードに直接導通していることを確認してください。
- 雨にさらさないでください。室内に保管してください。
- サービス作業を行う際には、電源コードを抜いてから、5 分間待ってください。



高圧噴射による皮膚への危険性

高圧の噴射により、皮下に有害物質が入り込み、重傷となる可能性があります。万一肌に付着した場合は、**直ちに外科的処置を受けてください。**

- 人間もしくは動物に向けてスプレーガンを発射しないでください。
- 手やその他の体の部位を噴射部分に近づけないでください。例えば、身体のかなる部分を使って液漏れを止めようとししないでください。
- ノズルチップガードを常に使用してください。ノズルチップガードが定位置にない場合は、スプレーを行わないでください。
- Graco のノズルチップをご利用ください。
- ノズルチップの清掃および交換は注意深く行ってください。ノズルチップがスプレー中に詰まった場合は、ノズルチップを清掃のために取り外す前に、**圧力開放手順**に従って、装置の電源をオフにして圧力を開放してください。
- 装置は電源切断後も圧力を維持します。装置の電源をオンにしたまま、または加圧中のままで放置しないでください。装置が無人であったり使用されていなかったりする場合は、稼働、クリーニング、または部品の取り外しを行う前に、**P 圧力開放手順**に従ってください。
- 損傷の兆候があるホースや部品がないか確認してください。損傷したホースや部品があれば、交換してください。
- このシステムは 20.7 MPa (207 bar, 3300 psi) の圧力を発生できます。最低 20.7 MPa (207 bar, 3300 psi) の定格を持つ Graco 製の交換部品やアクセサリを使用してください。
- スプレーを中断するときは、引き金ロックを掛けてください。引き金ロックが正しく機能しているか確認してください。
- 装置を操作する前に、すべてしっかりと接続されていることを確認してください。
- 装置を手早く停止する方法、圧力を除去する方法を学んでおいてください。コントロール類をよく知っておいてください。



装置誤使用の危険

誤用は死あるいは重篤な怪我の原因となります。





- 塗装中は、常に適切な手袋、目の保護具、マスクを着用してください。
- 子供が近くにいる場所では操作やスプレーしないでください。装置は常に、子供が触れることのない場所に保管してください。
- 不安定なサポートの上で部品を伸ばしたり、立てたりしないでください。常にしっかりとした足場を保ち、バランスをとってください。
- 緊張感を保ち、取りかかっている作業から目を離さないでください。
- 疲労状態、薬物を服用した状態、または飲酒状態で装置を操作しないでください。
- ホースをよじれさせたり、曲げ過ぎたりしないでください。
- Graco の仕様を超える気温や圧力にホースをさらさないでください。
- 装置を引っばったり、持ち上げたりするためにホースに力を加えないで下さい。
- 7.6 m (25 フィート) 未満のホースは使用しないでください。
- 装置を改造しないでください。装置を改造または変更すると、担当機関からの承認が無効になり、安全上の問題が生じる場合があります。
- 全ての装置が、それらを使用する環境用に格付けおよび承認されていること確認してください。



加圧状態のアルミ合金部品使用の危険性

加圧された装置内でアルミニウムと混合不可能な液体を使用した場合、深刻な化学反応や装置の破裂を引き起こすことがあります。この警告に従わない場合、致死や重傷、物的損害をもたらす可能性があります。

- 1,1,1-トリクロロエタン、塩化メチレン、その他のハロゲン炭化水素系溶剤、またはこれらを含む液体は使用しないでください。
- 漂白剤を使用しないでください。
- 他の多くの液体も、アルミニウムと反応する恐れのある化学物質を含んでいる場合があります。適合性については、材料供給元にお問い合わせください。

 	<p>可動部品の危険性</p> <p>可動部品は指や身体の一部を挟んだり、切ったり、切断したりする可能性があります。</p> <ul style="list-style-type: none"> • 可動部品に近づかないでください。 • 保護ガードまたはカバーを外したまま装置を運転しないでください。 • 装置は、突然（前触れもなく）起動することがあります。装置を点検、移動、またはサービスする前に、圧力開放手順に従ってすべての電源接続を外してください。
	<p>有毒な液体または蒸気の危険性</p> <p>有毒な液体や気体が目に入ったり、皮膚に付着したり、それらを吸い込んだり、飲み込んだりすると、重傷を負ったり死亡したりする恐れがあります。</p> <ul style="list-style-type: none"> • 安全データシート（SDS）を参照して、使用している液体固有の危険性を知っておいてください。 • 有毒な液体は保管用として許可された容器に保管し、廃棄する際には適用されるガイドラインに従ってください。
	<p>個人用保護具</p> <p>作業場にいる際には、目の怪我、難聴、毒性ガスの吸入、および火傷を含む重傷事故から身を守るために、適切な保護具を身につける必要があります。この保護具は以下のものを含みますが、必ずしもこれらに限定はされません。</p> <ul style="list-style-type: none"> • 保護めがねと耳栓。 • 流体および溶剤の製造元が推奨する呼吸マスク、保護服および手袋

スプレーヤーを知る

695 / 795 / 1095 / 1595 / Mark IV HD / Mark V HD /
Mark VII HD / Mark X HD 標準モデル：

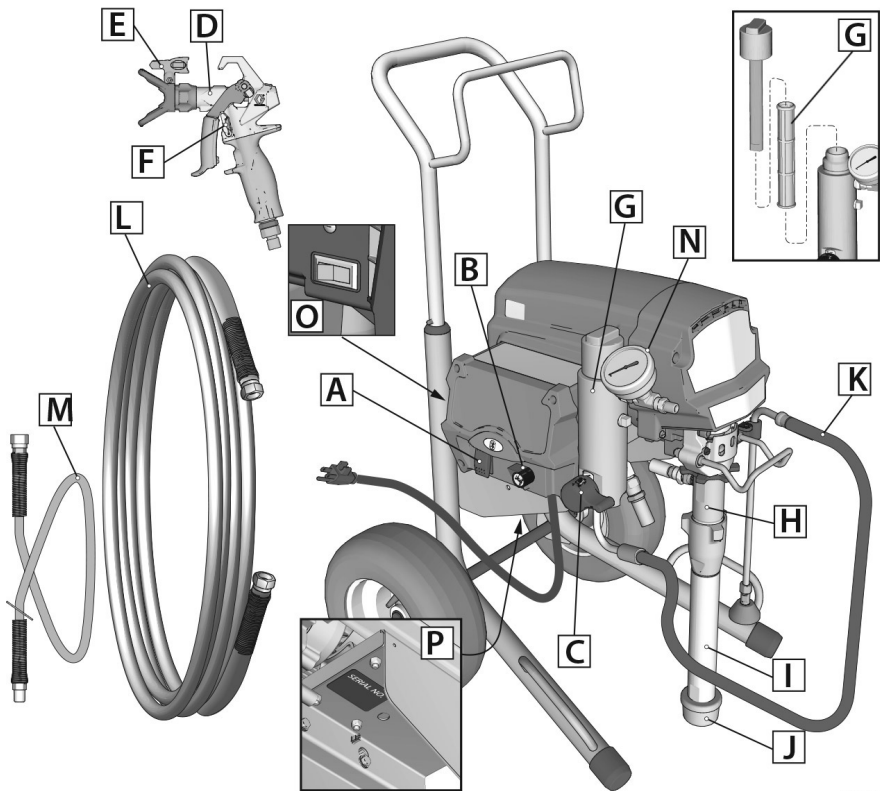

ti34582a

A	オン/オフスイッチ
B	圧力コントロールノブ
C	プライム/スプレーバルブ
D	スプレーガン
E	スプレーチップ
F	引き金ロック
G	フィルター
H	ポンプ
I	吸引チューブ
J	インレットストレーナー

K	ドレンチューブ
L	ホース
M	ウイップホース（すべてのモデルにあるわけではありません）
N	圧力ゲージ（すべての装置にあるわけではありません）
O	アンプスイッチ（すべての装置にあるわけではありません）
P	装置 / シリアルタグ

スプレーヤーを知る

695 / 795 / 1095 / 1595 Mark IV HD / Mark V HD / Mark VII HD / Mark X HD ProContractor モデル :

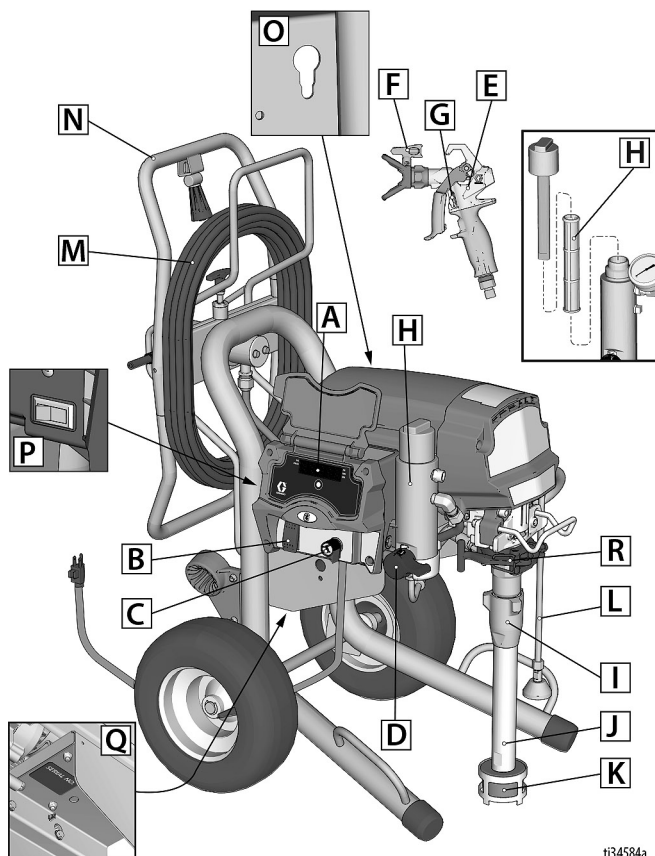

ti34584a

A	LED ディスプレイ (すべての装置にあるわけではありません)
B	オン/オフスイッチ
C	圧カコントロールノブ
D	プライム/スプレーバルブ
E	スプレーガン
F	スプレーチップ
G	引き金ロック
H	フィルター
I	ポンプ

J	吸引チューブ
K	インレットストレーナー
L	ドレンチューブ
M	ホース
N	QuikReel™
O	ProConnect ポンプロッド引っ張り機能
P	アンプスイッチ (すべての装置にあるわけではありません)
Q	装置 / シリアルタグ
R	ProConnect II

スプレーヤーを知る

1095 / 1595 / Mark V HD IronMan モデル :

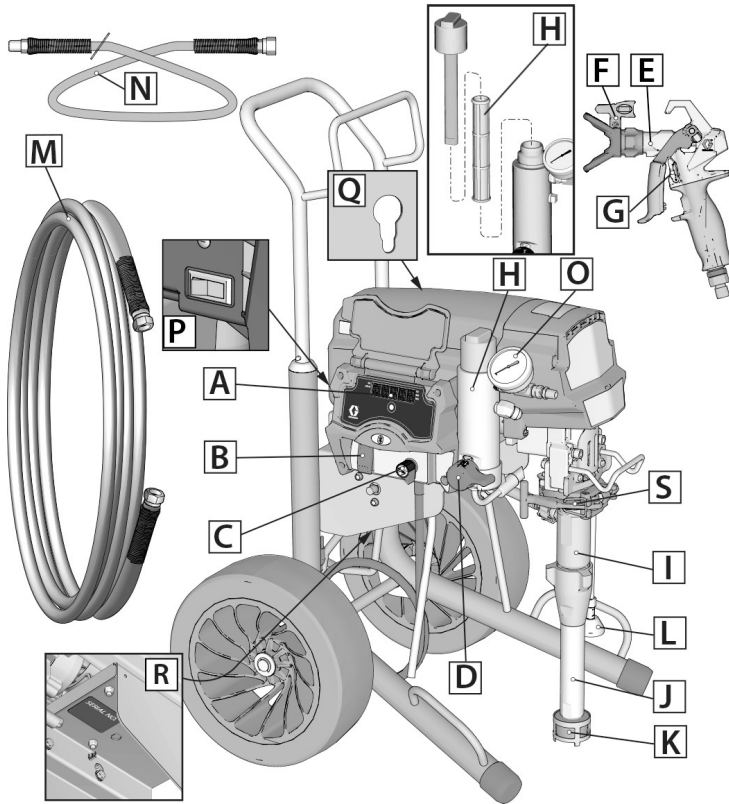

ti34583a

A	LEDディスプレイ（すべての装置にあるわけではではありません）
B	オン/オフスイッチ
C	圧カコントロールノブ
D	プライム/スプレーバルブ
E	スプレーガン
F	スプレーチップ
G	引き金ロック
H	フィルター
I	ポンプ
J	吸引チューブ
K	インレットストレーナー

L	ドレンチューブ
M	ホース
N	ウィップホース（すべてのモデルにあるわけではではありません）
O	圧力ゲージ（すべての装置にあるわけではではありません）
P	アンブスイッチ（すべての装置にあるわけではではありません）
Q	ProConnect ポンプロッド引っ張り機能
R	装置 / シリアルタグ
S	ProConnect II

スプレーヤーを知る

スプレーヤーを知る

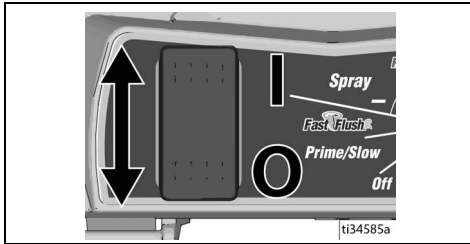

オン/オフ電源スイッチによって、ご使用のスプレーヤーへの電源を選択します。

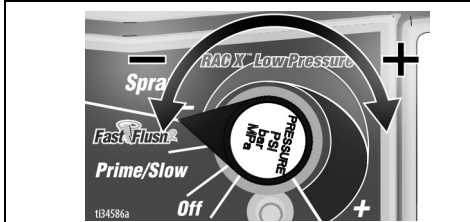

圧力コントロールノブによって、圧力が増減します。プライム/スローおよびFastFlush™に関する設定もあります。

プライム/スプレー

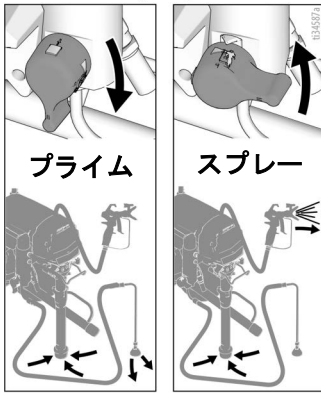

プライム/スプレーバルブによって、液体はドレンチューブまたはホースとスプレーガンのいずれかに向かいます。スプレーヤーをプライムする為に使用します。即ち、ポンプ、ホースおよびスプレーガンからエア抜きを実行します。

システム内に空気が存在すると、ご使用のスプレーガンはスプレーしません。エアが吸引チューブに入るときは、必ずポンプ、ホース、スプレーガンのプライムが必要です。

スプレーチップ

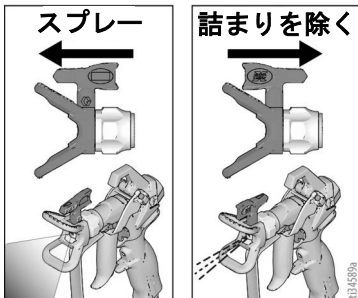

スプレーチップはエアレススプレー技術には不可欠なものです。スプレーチップ内の極小穴から送り出される高圧ペンキがスプレーとして吐き出されます。

スプレーチップは反転する能力があり、瞬時に詰まりをクリアにします。

セットアップ

スプレーヤーを組み立てる

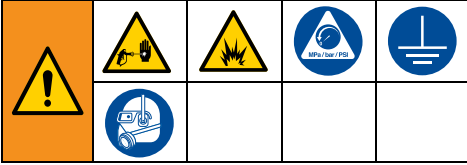

スプレーヤーを初めて開梱する場合、または長期間保管した後開梱する場合、この設定手順に従ってください。

1. **ProContractor** を除くすべてのスプレーヤー：スプレーヤーにグラコエアレスホースを接続します。ホイップホースが含まれていれば、エアレスホースの端に取り付けてください。レンチを使用してしっかりと絞め付けます。

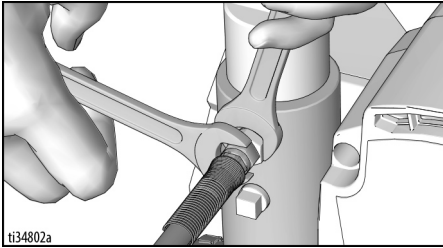

2. ホースのもう一方の端をスプレーガンに接続します。レンチを使用してしっかりと絞め付けます。

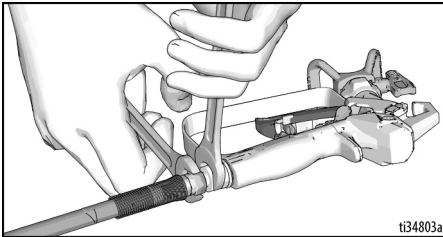

3. スプレーヤーを初めて開梱する場合、インレットストレーナーから梱包材を取り除きます。長期間保管していた場合、インレットストレーナーが異物で詰まっていないかを調べます。

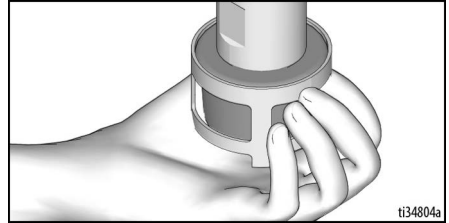

4. パッキンの早期磨耗を防ぐため、スロートパッキンナットに Graco TSL™ を満たします。これはスプレーするたびに行ってください。
 - a. TSL ボトルのノズルをスプレーヤー前面のグリルの上中央の開口部に差し込みます。
 - b. ボトルを押し、ポンプロッドとパッキンナットシール間のスペースに TSL を十分に注入します。

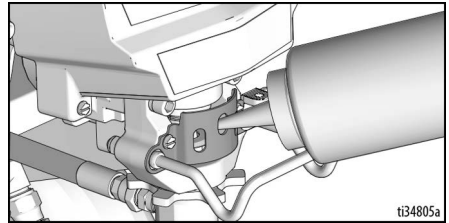

5. スプレーチップが適正にスプレーチップガードに挿入され、スプレーチップガードアセンブリがしっかりとスプレーガンに固定されていることを確認します。別冊のスプレーガン取扱説明書を参照してください。
6. 圧力開放手順、ページ 18 を実行します。

セッティング

QuikReel™

(ProContractor モデルのみ)

				
--	---	---	--	--

可動部品は指や身体の一部を挟んだり、切ったり、切断する可能性があります。部品を動かす際の損傷を防ぐために、ホースを巻き取る間に QuikReel から自分の頭を離すようにしてください。

1. ホースがホースガイドを通っていることを確認します。

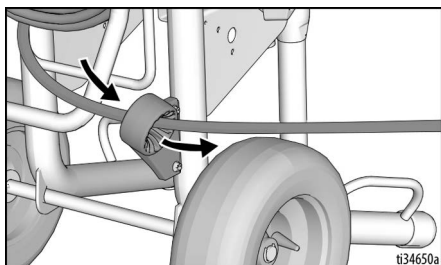

2. ピボットロックを持ち上げて 90° 回転させてホースリールのロックを解除します。ホースを引っ張って、ホースリールから取り外します。

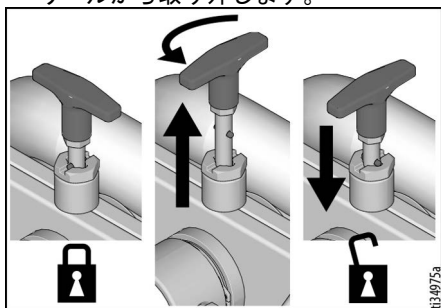

3. リールハンドルを下げた状態で外側に動かし、ホースのリールを時計回りに回します。

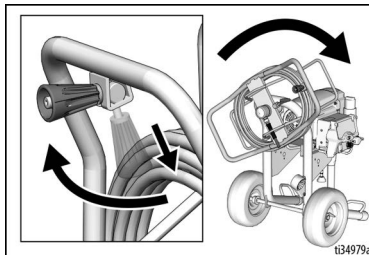

- 注：ホースリールは、2つの位置でロックすることができます。：使用 (A) および保管 (B)。

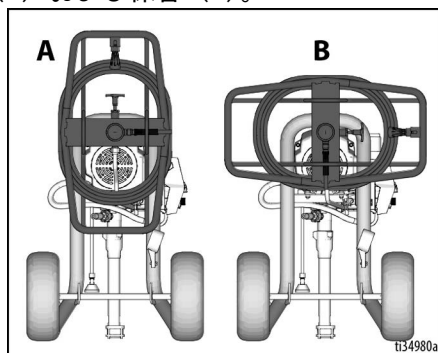

接地

			
--	---	---	---

静電気放電や感電の危険性を抑えるため、装置は必ず接地してください。電気または静電気放電は、蒸気を発火させたり爆発させたりする可能性があります。接地が適切でないと、感電する可能性があります。適切に接地しておけば、配線を通して電流を逃すことができます。

本スプレーヤーには、適切な接地プラグと適切な接地ワイヤを備えた電源コードが付属しています。

プラグは、各自治体の条例に従って適切に取り付けられ、接地が行われたコンセントに接続する必要があります。

提供されたプラグは改造しないでください。コンセントに適合していない場合には、資格を持った電気技師に適切なコンセントの設置を依頼してください。

電源要件

- 100-120V 装置は 100-120 VAC、50/60 Hz、15A、単相の電源を必要とします。
- 230V 装置は 230 VAC、50/60 HZ、10A-16A、単相の電源を必要とします。

延長コード

破損していない接地接点付きの延長コードを使用してください。延長コードが必要な場合は、3 線 2.5 mm² (12 AWG) 以上のコードを使用してください。

注：小さいゲージ、または長い拡張コードを使用すると、スプレーヤーの機能が低下することがあります。

ペール缶

溶剤と油性液体：ご使用の地域の法令に従ってください。コンクリートのような接地された表面に置かれた導電性金属のペール缶のみを使用してください。

接地を妨げる紙や段ボールのような非導電性面に、ペール缶を設置しないでください。

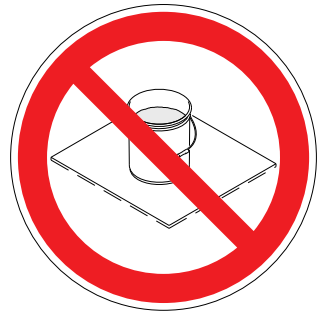

金属缶は必ず接地してください。：接地線を缶に接続してください。一方の端をペール缶に接続し、他方の端は水道管などのアースに接続します。

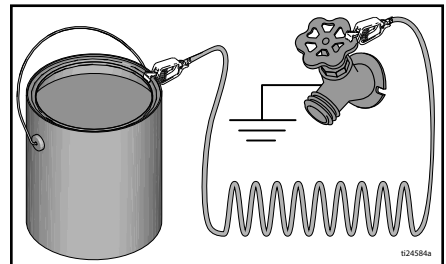

起動

起動

圧力開放手順



この記号が表示されている箇所では、圧力開放手順に従ってください。

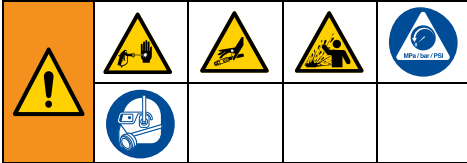

本装置は、圧力が手動で開放されるまでは、加圧状態が続きます。皮膚への侵入、硫体の拡散、など、高圧硫体による深刻な損傷を受けないようにするには、スプレーヤーが停止した場合は常に、またスプレーヤーの洗浄または点検を行う前に、および装置のメンテナンスを行う前に**圧力開放手順**に従ってください。

1. オン/オフスイッチを**オフ**の位置にします。

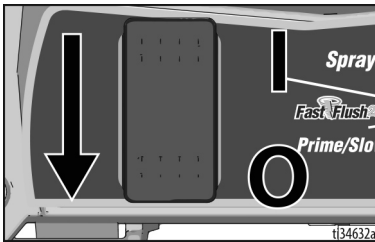

2. 引き金ロックを掛けます。スプレーヤーが停止した場合は、誤ってスプレーガンが引かれるのを防止するため、必ず引き金ロックをかけてください。



3. 圧力コントロールノブを**オフ**にします(反時計回り一杯まで)。



4. ドレインチューブを廃液缶に入れ、プライム/スプレーバルブを**PRIME**位置(排水)に設置して、圧力を開放します。

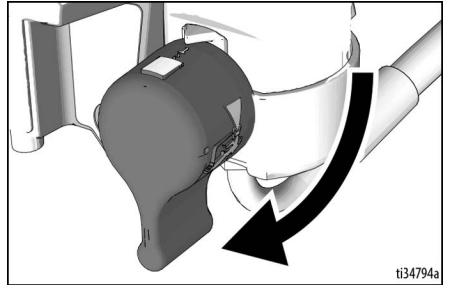

5. 接地した金属製ペールにスプレーガンを強く押しつけてください。スプレーガンをペール缶に向けます。引き金ロックを外し、スプレーガンの引き金を引いて圧力を開放します。

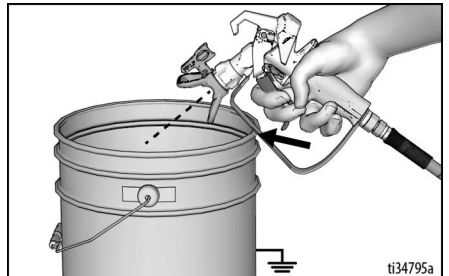

6. 引き金ロックを掛けます。



7. スプレーチップやホースが詰まっているか、圧力が完全に開放されていないと思われる場合：

- a. 先端ガード保持ナットまたはホース端結合部をごくゆっくりと緩めて、徐々に圧力を解放します。
- b. ナットまたは連結部を完全に緩めます。
- c. ホースまたは先端の詰まりを除去してください。

注意： 再びスプレーする用意ができるまでは、プライム/スプレーバルブはプライム位置のままにしておきます。

10/16 アンペアスイッチ

(230V Mark VII および Mark X 装置)

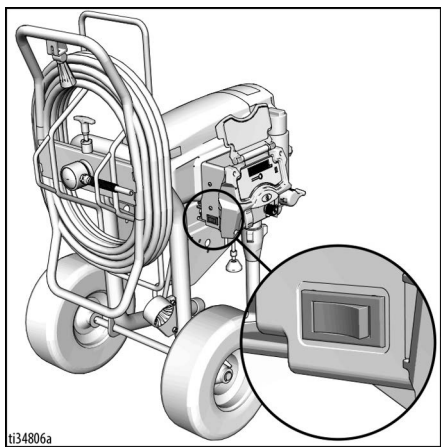

16A 回路が最大スプレーヤー性能に対して使用可能な場合、16A 設定を使用します。その他の場合は、10A 設定を使用します。

15/20 アンペアスイッチ

(120V 1595 および Mark V 装置)

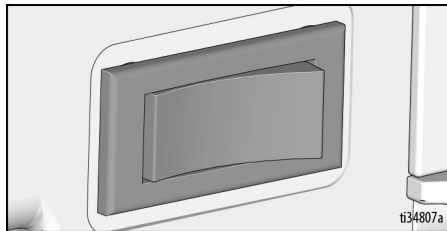

20A 回路が最大スプレーヤー性能に対して使用可能な場合、20A 設定を使用します。その他の場合は、15A 設定を使用します。

保管液を洗い流します

ご使用前にスプレーヤーから保管液を洗い流すことが重要です。

1. 特定のオン/オフスイッチをオフにします。
2. ドレインチューブ（細い）を吸引チューブ（太い）から外します。ドレインチューブを廃液缶の中に入れます。
3. 適正な洗浄液で満たした接地した金属製ペールの中に吸引チューブを沈めます。

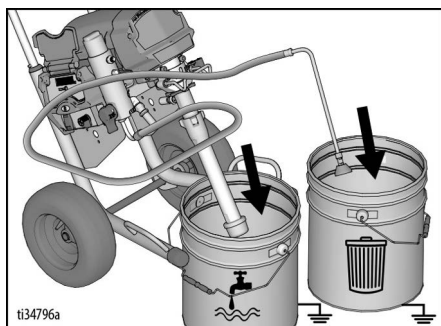

起動

4. プライム/スプレーバルブが**PRIME**位置で下になっていることを確認します。

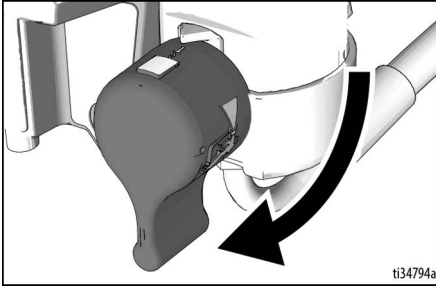

ti34794a

5. 圧力コントロールノブを **オフ**にします (反時計回り一杯まで)。



ti34793a

6. 適切に接地されたコンセントに電源コードを差し込みます。
7. オン/オフスイッチを**オン**の位置にします。
8. 圧力コントロールノブを**プライム/スロー**に設定してモータを起動させます。洗浄液が吸引チューブに流れ込み、ドレンチューブから廃液缶に入ります。



ti34799a

9. 洗浄液がドレンチューブを抜けるのを確認したら、圧力コントロールノブを **Fast Flush** に設定して 30 - 60 秒間装置を洗浄させます。

10. オン/オフスイッチを**オフ**の位置にします。

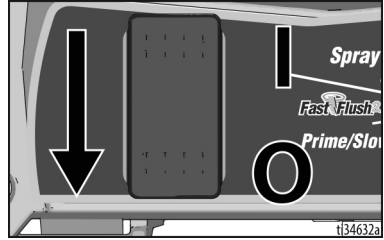

ti34632a

ペンキを濾過する

使い捨てペンキストレーナバッグは、新しいまたは以前に開いたペンキやステインから粗大粒子や異物を取り除く場合に使用し、更にペンキを販売する場合に使用できます。プライミングの問題やスプレーチップが目詰まりを起こすのを回避するために、スプレーする前にすべてのペンキや汚れを濾過することをお勧めします。使い捨てペンキストレーナバッグをきれいな缶の上で引き伸ばし、ストレーナにペンキを流し込みます。

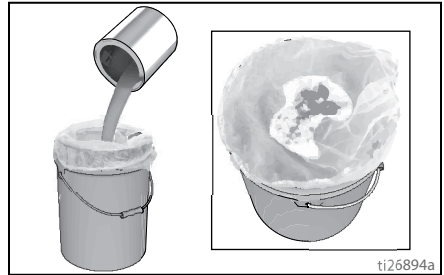

ti26894a

<p>高圧スプレーにより、体内に有害物質が入り込み、重傷を引き起こす可能性があります。手や雑巾で漏れを止めようとしないでください。</p>			

ポンプを満たす（ポンプをプライムする）

プライム/スプレーバルブによって、液体はドレインチューブまたはホースとスプレーガンのいずれかに向かいます。スプレーヤーをプライムする為に使用します。即ち、ポンプ、ホースおよびスプレーガンからエア抜きを実行します。

システム内に空気が存在すると、ご使用のスプレーガンはスプレーしません。エアが吸引チューブに入るときは、必ずポンプ、ホース、スプレーガンのプライムが必要です。

1. 吸引チューブを塗料バケツに移動し、吸引チューブをペンキ内に沈めます。ドレインチューブを廃液缶の中に入れます。

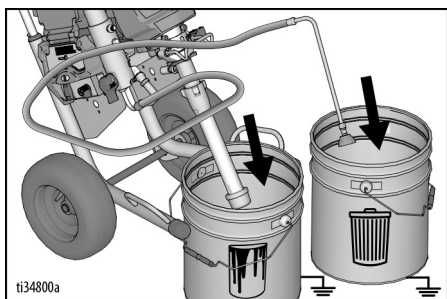

2. 圧力コントロールノブをプライム/スローに設定します。
3. オン/オフスイッチをオンの位置にしてモータを起動させます。
4. ペンキがドレインチューブから出てくるのを待ちます。
5. 圧力コントロールノブを オフにして（反時計回り一杯まで）モータを外します。

スプレーガンとホースに充填します

1. スプレーチップガードを取り外します。

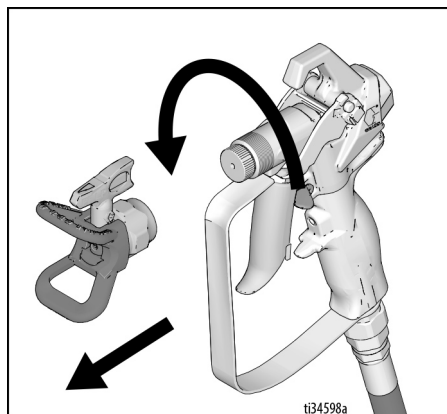

2. スプレーガンを廃液缶に向けます。スプレーガンを廃液缶に向けます。

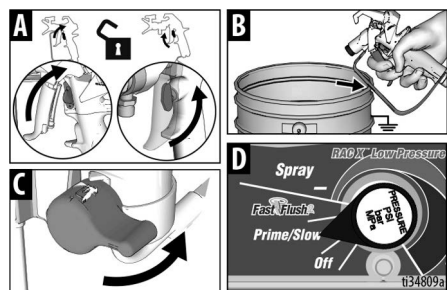

- a. 引き金ロック (A) を解除します。
- b. スプレーガントリガー (B) を引いたままにします。
- c. プライム/スプレーバルブを水平の「SPRAY」位置 (C) まで回します。
- d. 圧力コントロールをプライム/スロー (D) に設定します。

起動

3. ペンキがガンから出てくるまで、スプレーガンを廃液缶に向け引き金を引きます。
4. 引き金を放します。引き金をロックします。



				
高圧スプレーにより、体内に有害物質が入り込み、重傷を引き起こす可能性があります。手や雑巾で漏れを止めようとしてください。				

注意： 漏れがないか点検します。漏れが発生した場合、**圧力開放手順**、ページ 18 を実行し、その後すべての取り付け金具を締め、**ポンプを満たす（ポンプをプライムする）**、ページ 21 を繰り返します。

5. ドレンチューブの塗料バケツへの搬送

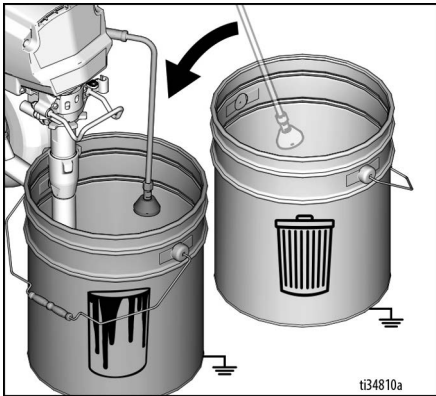

6. スプレーチップガードを取り付けます。スプレーチップを回してスプレーの位置に戻し、スプレーチップガードが固く締まっていることを確認します。

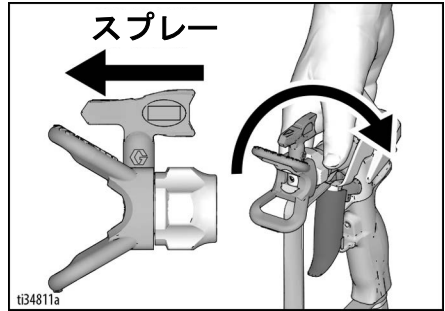

これでスプレーを行う準備ができています。

注： スプレーヤーがプライムされ圧力がかかるとモータが停止するのは通常のことです。

塗料バケツの補充

塗料バケツが低速で作動し、スプレーガンがスプレーを停止したら、塗料バケツを補充し、**ポンプを満たす（ポンプをプライムする）**手順を繰り返し、次に**スプレーガンとホースに充填します**手順を繰り返します。

スプレー作業

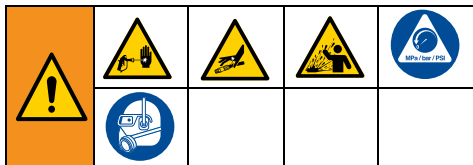

スタート

1. 圧力コントロールノブをスプレー位置に設定します。

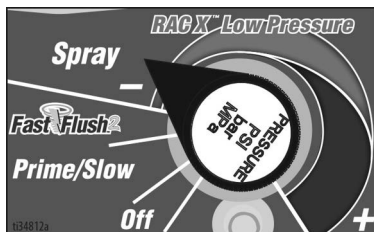

2. 引き金ロックを解除します。



圧力コントロールの調整

1. オーバースプレーが最低のベストなスプレー結果を得るためには、圧力コントロールノブを最低スプレー設定に調節した状態で起動させます。
2. 受け入れられるスプレーパターンを得るために、必要に応じて、圧力コントロールノブ設定を増加させて最低のスプレー設定にします。

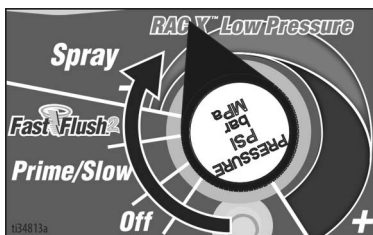

スプレーパターンの品質

対象物表面に当たるときに均一に分布しているのが良いスプレーパターンです。

- スプレーは霧状になるのが理想的です（均等に分散し、端にむらが出ない状態）。
- スプレーが均一になり両端でギャップがなくなるまで、必要に応じて圧力コントロールノブを増加させます。
- スプレーチップが摩耗しているか又はより小さなチップが必要。
- 場合によっては、材料を薄める必要があります。材料を薄める必要がある場合、工場の推奨事項に従ってください。

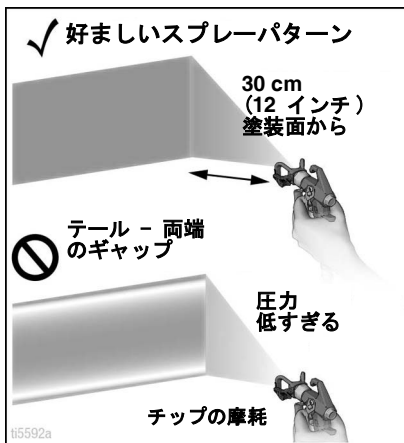

スプレー作業

スプレー技法

実際にスプレー作業を始める前に、段ボールの厚紙を使って、ここで説明する基本的なスプレー技術を練習してください。

- スプレーガンは塗装面から 30 センチ (12 インチ) 離し、面に直角に向けてください。スプレーガンを傾けてスプレーが斜めになると、仕上げにむらがでてしまいます。
- 手首をうまく使って、スプレーガンを常に等距離で直角に行ってください。スプレーガンを斜めに向けて直接に扇形に広げたスプレーを行うと、仕上げにむらができてしまいます。

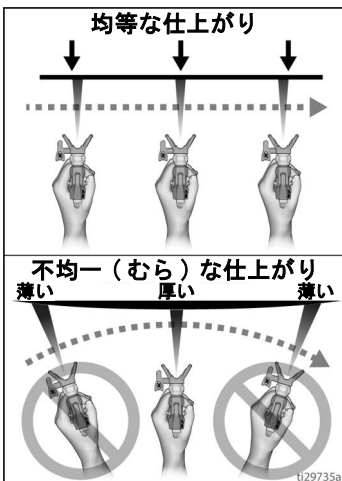
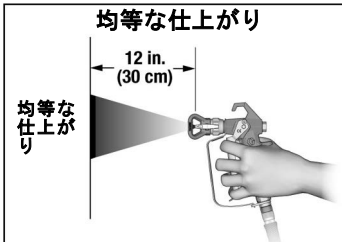

スプレーガンの引き金を引く

ストロークの開始後、引き金を引きます。ストロークの終了前に、引き金を放します。引き金を引いて放す際は、スプレーガンを動かさなければいけません。

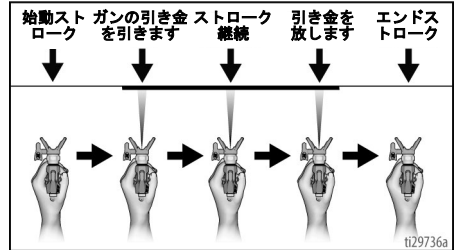

スプレーガンの狙い

スプレーガンのスプレーの中央部を、前のストロークでスプレーした箇所の下端へ向けてねらいを定め、各ストロークの半分ずつが重なるようにします。

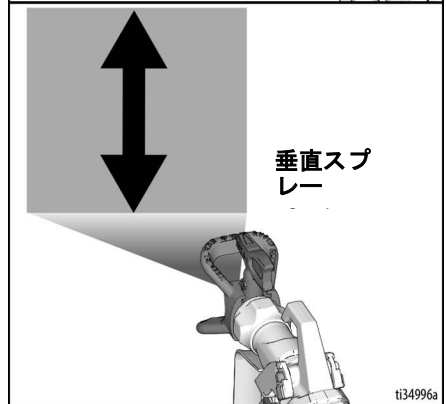
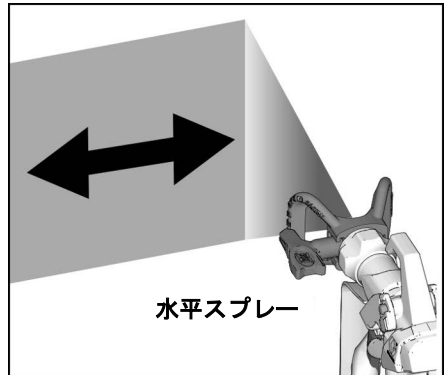

スプレーチップの詰まりを清掃してください。

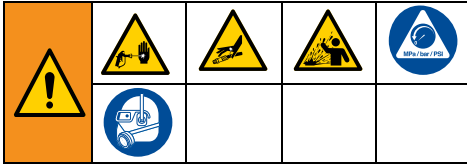

粒子や異物がスプレーチップに詰まった場合、このガンは、リバーシブルのスプレーチップで設計されているので、スプレーヤーを分解しなくても、小片を簡単に素早く除去できます。

詳しい情報については、ペンキを濾過する、ページ 20 を参照してください。

1. 引き金をロックします。スプレーチップを回して「UNCLOG」（詰まりを除去）の位置にします。スプレーチップが完全に取り付けられ、スプレーチップガードに一杯まで押し込まれていることを確認します。引き金ロックを解除します。廃液エリアでガンの引き金を引き、詰まりを取り除きます。

詰まりを除去

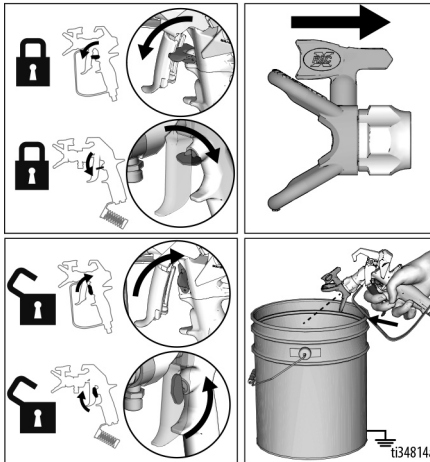

注意： スプレー先端を UNCLOG の位置に回すのが困難な場合は、**圧力開放手順**、ページ 18 を実施し、プライム/スプレーバルブをスプレーの位置まで回して、手順 1 を繰り返します。

2. 引き金をロックします。先端を回してスプレーの位置に戻します。引き金ロックを解除してスプレーを続行します。

スプレー

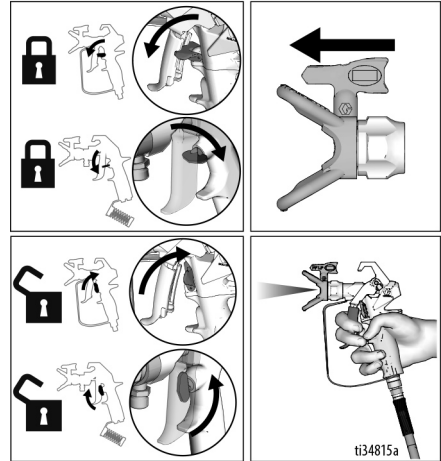

スプレーチップの設置

噴射によって皮膚に重傷を負うことを避けるため、スプレーチップやスプレーチップガードを取り付けたり、取り外したりするときには、スプレーチップの前に手を置かないでください。				

スプレーチップの漏れを防ぐには、指定のスプレーチップとスプレーチップガードが適切に取り付けられていることを確認します。スプレーチップ、シールおよびスプレーチップガードの取り付けと取り外しに関しては、別冊のスプレーガン取扱説明書を参照してください。

清掃

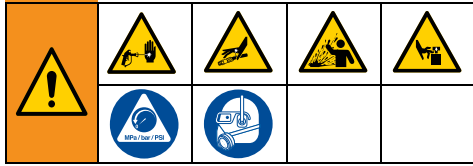

1. 圧力開放手順、ページ 18 を実行します。
2. スプレーチップガードとスプレーチップを取り外します。追加情報については、別冊のガン取扱説明書を参照してください。

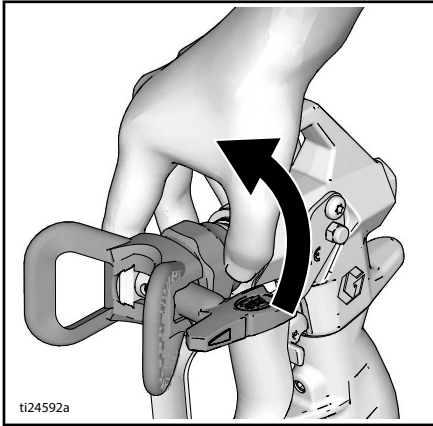

ドレンチューブの清掃

3. ペンキから吸引チューブとドレンチューブを取り外し、吸引チューブの外側の溢れたペンキを拭き取ります。



4. 吸引チューブを適正な洗浄液に入れます。ドレンチューブを廃液缶の中に入れます。

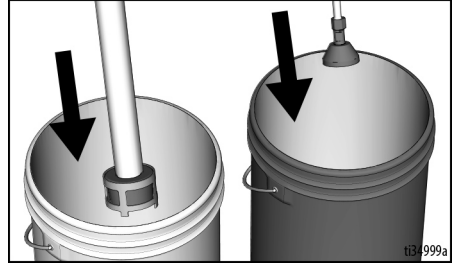

5. ドレンチューブとポンプを洗浄し、プライム/スプレーバルブを PRIME 位置に設置します。

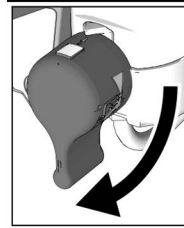

6. 圧力コントロールをプライム/スローにし、オン/オフスイッチをオンの位置にしてモータを起動させます。洗浄液が吸引チューブに流れ込み、ドレンチューブから廃液缶に入ります。洗浄液を 5 秒間ドレンチューブから流出させます。

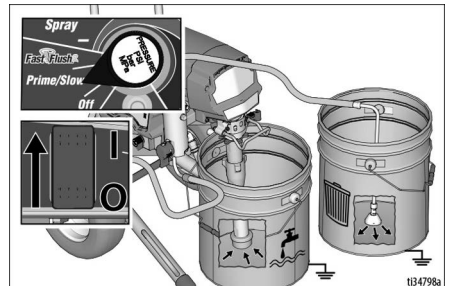

7. 圧力コントロールノブを オフ に設定します (反時計回り一杯まで)。

ホースとスプレーガンの清掃

8. スプレーガンを接地された金属廃液ペールに向けて握ります。スプレーガンを廃液缶に向けます。
 - a. 引き金ロック (A) を解除します。
 - b. スプレーガントリガー (B) を引いたままにします。
 - c. プライム/スプレーバルブを水平の「SPRAY」位置 (C) まで回します。
 - d. 圧力コントロールを 12 時の位置まで回転させて洗浄を起動させます (D)。(最適な洗浄性能を得るには、圧力コントロールノブを FastFlush 設定にすることがよい。)

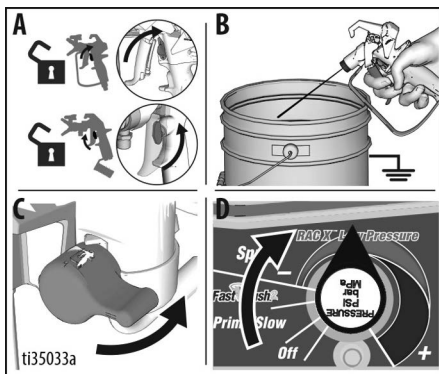

9. 液体がきれいになるまで洗浄し続けます。
10. 圧力コントロールノブをオフにします (反時計回り一杯まで)。

11. スプレーガンの引き金を引くのを停止します。
12. 洗浄液から吸引チューブを取り外して、エアがポンプに入るようにし、洗浄液をホースとスプレーガンから押し出します。

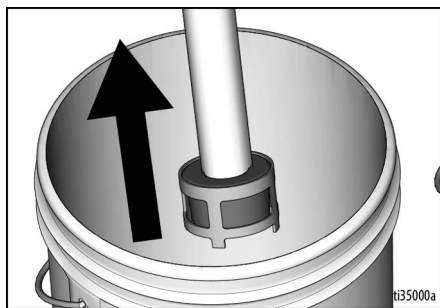

13. 洗浄用缶に向けてスプレーガンの引き金を引き、圧力コントロールノブを 12 時の位置まで回転させて液体をホースからパージさせます。
14. 洗浄液のパージが完了したら、引き金を放します。引き金をロックします。

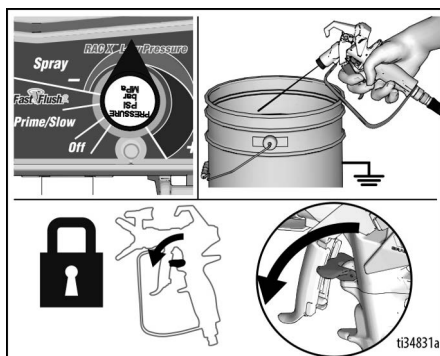

清掃

15. 圧力コントロールノブをオフにし、オン/オフのスイッチを **OFF** の位置にします。スプレーヤーから電源を切断します。

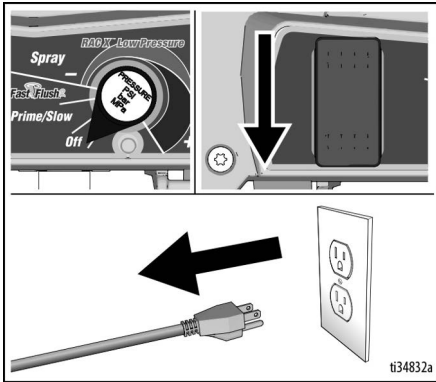

16. プライム/スプレーバルブをプライム位置にします。
17. スプレーガンからスプレーチップとスプレーチップガードを取り外します。スプレーガンからフィルターを取り外します。清掃し、点検します。再取り付け 追加情報については、別のスプレーガンの説明書を参照してください。
18. スプレーヤーからフィルターを取り外します。清掃し、点検します。再取り付け

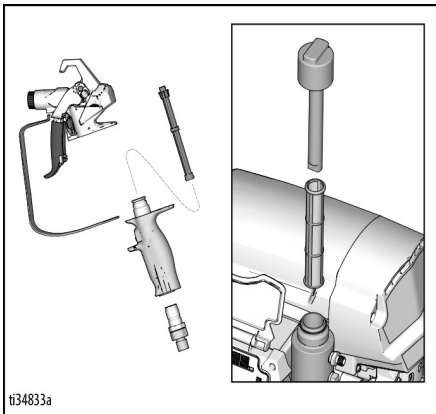

注意： ミネラルスピリットで洗浄した場合、軽油または Pump Armor™ で再洗浄して、長期保存する場合の凍結や腐食を防止するために保護コーティングが残るようにします。

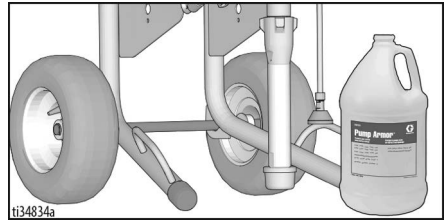

19. スプレーヤー、ホースおよびスプレーガンを、水または軽油を染み込ませた雑巾で拭きます。

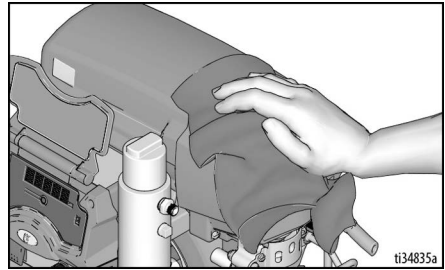

WatchDog

ご使用のスプレーヤーは、ペンキが切れて作動するポンプを自動で停止させ保護する WatchDog™ を装備しています。

WatchDog の有効化または無効化

デフォルトによって WatchDog は無効化されています。WatchDog を有効化または無効化する場合、Graco BlueLink™ app をご使用ください。説明書の 30 ページを参照して Graco BlueLink App をダウンロードします。

代替の方法として、LED Display（装備されている場合）を使用して有効化または無効化することもできます。説明書の 34 ページを参照して、LED Display を使用して WatchDog を有効化または無効化することができます。

WatchDog の感度調整

スプレーヤーのペンキが切れると、検出時に WatchDog を LOW（低）、MEDIUM（中）、または HIGH（高）の感度に設定することができます。デフォルトで、WatchDog は MEDIUM（中間）に設定しています。Graco BlueLink app または LED Display を使用して、WatchDog 感度の調節が可能です。

ペンキの再充填と再開

ペンキが切れて WatchDog がポンプを停止させたら、下記の手順を実施してスプレーを再開します。

1. オン/オフスイッチをオフの位置にします。
2. 圧力開放手順、ページ 18 を実行します。
3. 塗料バケツを補充します。
4. **ポンプを満たす（ポンプをプライムする）、ページ 21 を実行し、続いてスプレーガンとホースに充填します、ページ 21 を実行します。**

BlueLink™ App

Apple App Store, Google Play、またはその他の利用可能なアプリケーションストアから Graco BlueLink アプリをダウンロードし、Bluetooth® を介してペイントスプレーヤーに接続します。

BlueLink app を介して、スプレーヤー情報、設定、統計および、WatchDog™、改善されたメンテナンストラッキング、スプレーヤートラッキングおよびジョブトラッキングのような有効な特徴を取り出すことができます。下記の場所に Graco BlueLink App があります。

<https://www.graco.com/BlueLink>



更なる詳細な説明書は、app 内から取り出すことができます。次のオンラインからも説明書を取り出すことが可能です。:

<https://www.graco.com/BlueLinkSupport>

BlueLink の有効化または無効化



Graco BlueLink システムは、Bluetooth を使用してスプレーヤーの制御盤と携帯電話間の通信が可能です。Bluetooth トランスミッターを遮断して BlueLink を無効化する場合、下記の手順を実施します。

1. オン/オフスイッチを**オフ**の位置にします。圧力コントロールノブを反時計回りに一杯までオフ位置にします。
2. コンセントからスプレーヤーを取り外し、5 分間電力を放散させます。
3. 制御ボックスのカバーを取り外します。
4. 制御盤上に Bluetooth トランスミッター電源スイッチ (S2) を配置します。ボールペンを利用して、スイッチを左に移動させて BlueLink を **DISABLE (無効化)** するか、または、スイッチを右に移動させて BlueLink を **ENABLE (有効化)** させます。

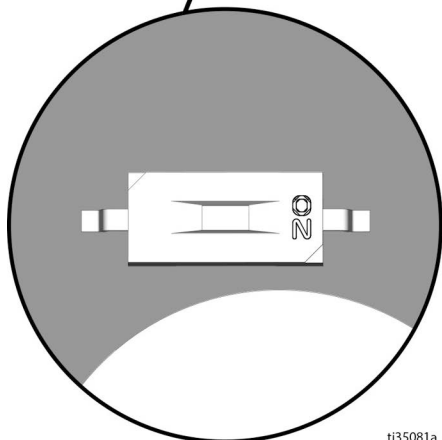
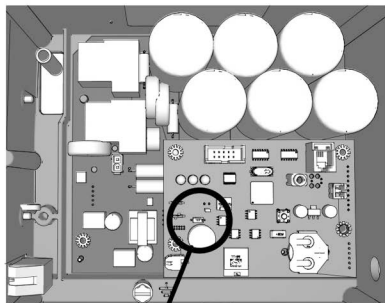

ti35081a

5. 制御ボックスのカバーを再度取り付けます。

BlueLink のバッテリー交換

装置にはスプレーヤー同期化のための小型バッテリーが内蔵されています。以下のようなメッセージが表示される場合はバッテリーを交換する必要があります。

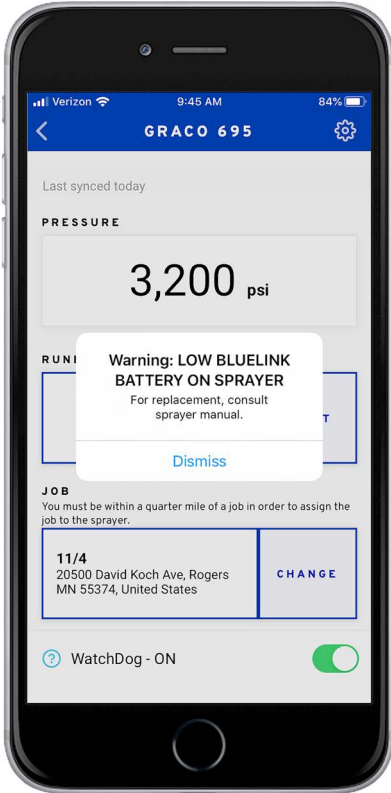

ii37542a

1. スプレーヤーをオフにし、電源接続を外します。
2. 制御ボックスのカバーを取り外します。
3. フィリップス型のプラスドライバーを用いて黒色のバッテリーカバーを取り外します。

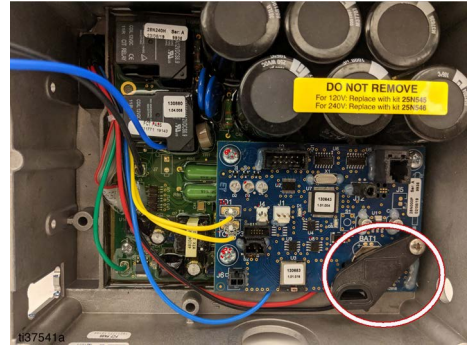

4. バッテリーを左方向に滑らせるようにして取り出します。
 5. 新しいCR2032 バッテリーをセットします。
 6. 黒色のバッテリーカバーを装置に取り付けます。
 7. クリップを制御盤の下に掛けます。
- 注意：** カバーが動かないことを確認してください。
8. バッテリーカバーのネジを締めます。

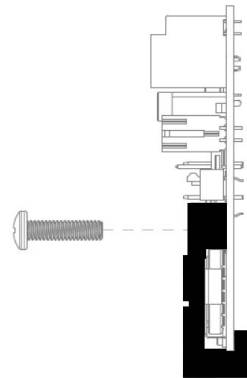

9. 制御ボックスのカバーを装置に取り付けます。

LED ディスプレイ

LED ディスプレイ

(全モデルで含まれません)

操作メインメニュー

DISPLAY (表示) ボタンを短く押すと、表示が切り替わります。単位の変更またはデータのリセットを行うには、押し続けます。

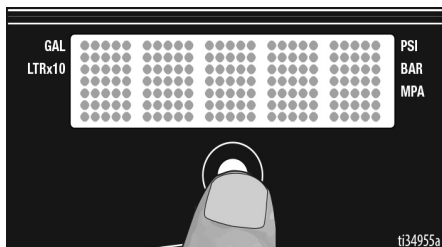

1. 圧力開放手順、ページ 18 を実行します。
2. 電源をオンにします。圧力が 200 psi (14 bar, 1,4 MPa) 以下になると、LED Display には破線が表示されません。

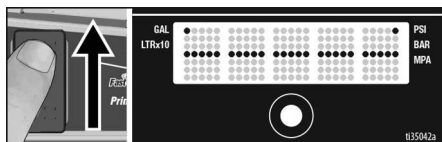

表示単位の変更

DISPLAY ボタンを 5 秒間押し続け、圧力単位 (psi, bar, MPa) を希望の単位に変更します。Mpa または bar を選択すると、ガロンからリットル x 10 に変更されます。表示単位を変更するには、LED 表示が圧力表示モードになっており、かつ圧力がゼロである必要があります (破線が表示される)。

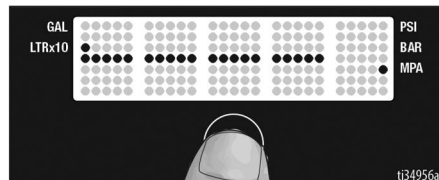
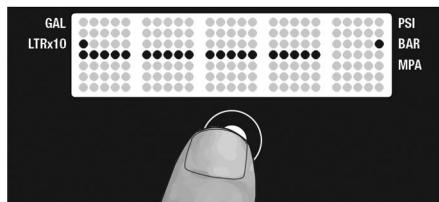
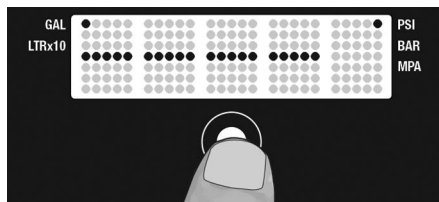

ジョブガロン

1. ジョブガロン（またはリットル x 10）に移動するには、**DISPLAY** ボタンを短時間押します。

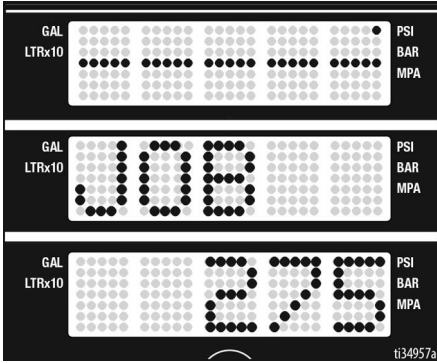

2. **DISPLAY** ボタンを押して保持し、表示をゼロにします。

ライフタイムガロン

1. ライフタイムガロン（またはリットル x 10）に移動するには、**DISPLAY** ボタンを短時間押します。

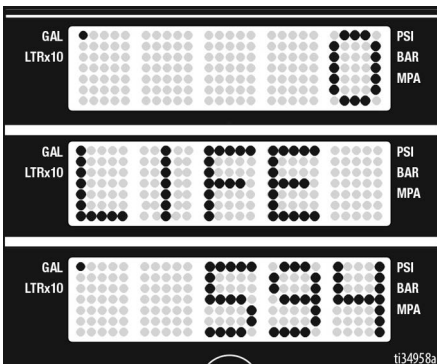

2 次メニュー - 保存データ

1. 圧力が十分開放されていない場合は圧力開放手順、ページ 18、1 - 4 を実行します。

2. **DISPLAY** ボタンを押した状態で電源スイッチをオンにします。

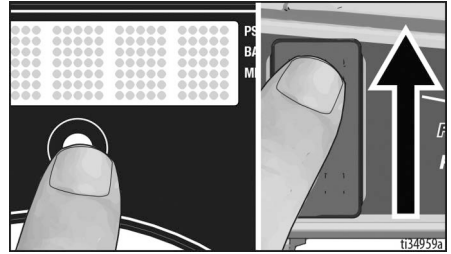

3. **SERIAL NUMBER**（シリアル番号）ディスプレイでスクロールします。

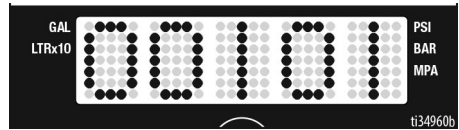

4. **DISPLAY**（表示）ボタンを短く押すと、**MOTOR HOURS**（モーター時間）に切り替わります。モータ作動総時間数が表示されます。

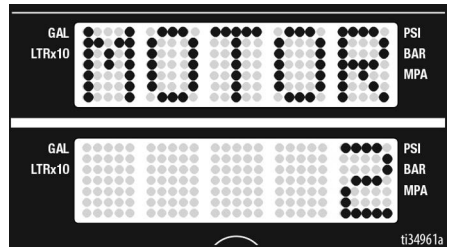

5. **DISPLAY**（表示）ボタンを短く押します。**LAST CODE**（ラストコード）がスクロールされて、ラストコードが表示されます。例：**CODE 06 MOTOR THERMAL PROTECTION ENABLED**（モータ保護有効）（修理説明書を参照してください）。

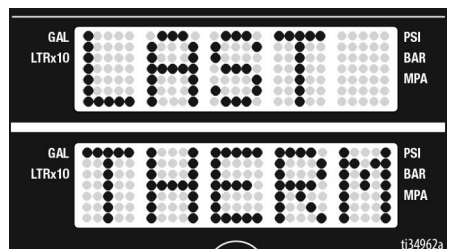

LED ディスプレイ

6. **DISPLAY** ボタンを押して保持しエラーコードをゼロにクリアします。コードがクリアされると、**NO CODE STORED**(保存されたコードなし)が表示されます。

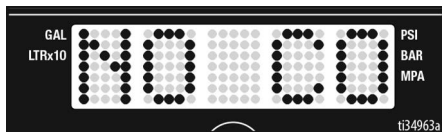

7. **DISPLAY**(表示) ボタンを短く押しします。Watchdog スイッチがオフの場合、**W-DOG** が表示され、次に **OFF** が表示されます。Watchdog スイッチがオンの場合、**オン**が表示されます。

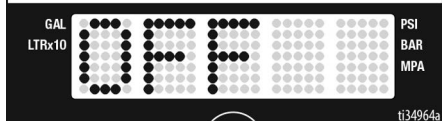
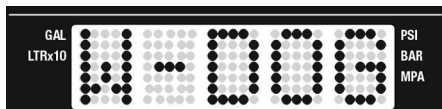

8. **DISPLAY** ボタンを短く押して WatchDog 感度メニューに移動します。**DISPLAY** ボタンを押し続けると、Watchdogはlow(低)、medium(中)またはhigh(高)感度に設定されます。所望の感度設定が表示されたら、**DISPLAY** ボタンを離します。デフォルトはmedium(中)です。

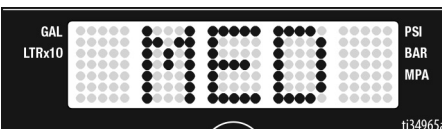

9. **DISPLAY** ボタンを短く押して **SOFTWARE REV** に移動します。
10. **DISPLAY**(表示) ボタンを短く押しします。**モーター ID 抵抗器** がスクロールし、モデルコード番号が表示されます(次を参照してください)。

モーター ID 番号	モデル
0	695/230V Mark IV
2	795 / 120V Mark IV
4	1095 / 230V Mark V
6	1595 / 120V Mark V / Mark VII
10	Mark X

11. **DISPLAY**(表示) ボタンを短く押すと、Pressure Control Knob Calibration (圧力コントロールノブキャリブレーション)に切り替わります。**KNOB**(ノブ)が表示されます。圧力コントロールノブを校正する場合、下記手順を実行してください。その他の場合は、**DISPLAY** ボタンを短く押して **SERIAL NUMBER**(シリアル番号)に戻ってください。



- a. 圧力コントロールノブを Fast Flush(急速洗浄)とマイナス(-)記号間のラインに合わせます。

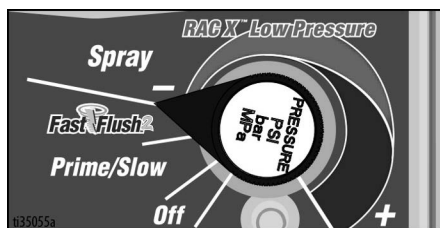

- b. **DISPLAY** ボタンを押した状態で圧力コントロールノブを校正します。ノブが正確に位置が合っていれば、**PASS**(合格)が表示され、次にメニューは **SERIAL NUMBER**(シリアル番号)に戻ります。ノブ校正はこれで完了しました。

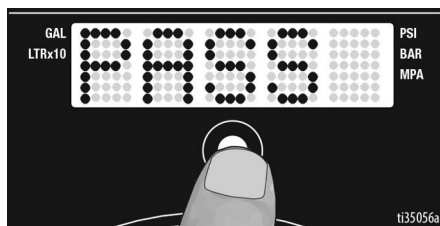

注意: ノブが正確に位置が合っていない場合は、**FAIL**(不具合)が表示され、次に **KNOB**(ノブ) が再度表示されます。圧力コントロールノブが正確に位置が合っていることを確認し、次に再度校正手順を実施します。

保守

塗装機を正常に操作するには、日常の保守が重要です。保守には、スプレーヤーの動作を確認するための日常の操作が含まれています。これにより将来のトラブルを回避します。



メンテナンス作業前に **圧力開放手順**、ページ 18 を行ってください。

活動	間隔
スプレーフィルター、液体吸入口ストレーナー、およびスプレーガンフィルターの点検 / クリーニング	これは毎日、およびスプレーを実施するたびに実施します。
モーターのシールドベントに詰まりがないか点検します。	これは毎日、およびスプレーを実施するたびに実施します。
TSL を TSL 充填ポイントを通して充填します。	これは毎日、およびスプレーを実施するたびに実施します。
スプレーヤーが停止していることを確認します。 スプレーヤースプレーガンの引き金を引いていない場合、スプレーヤーのモーターはストール状態になっており、スプレーガンの引き金を引くまで再始動しないはずです。 ガンの引き金を引いていないのにスプレーヤーが再始動した場合、ポンプの内部 / 外部の漏れと、プライムバルブの漏れがないか点検してください。	3785 リットル (1000 ガロン) ごと
スロートパッキンの調整 長期間の使用によりポンプパッキンから漏れ始めたら、漏れが止まる、または少なくなるまでパッキンナットを締めてください。これにより、パッキンの交換が必要になるまで、100 ガロン余分に運転することができます。パッキンナットは、O リングを取り外さなくても締めることができます。	使用程度に応じて必要になったとき



メンテナンスの予定が実行でき、Graco BlueLink App を用いて追跡可能です。詳細については、**保守**、ページ 35 を参照してください。

寿命終了時のリサイクルと廃棄

製品の有効期間が終了した場合、責任ある方法で分解しリサイクルを実施してください。

準備：

- **圧力開放手順**、ページ 18 を実行します。
- 液体を排出し、適用される法令に従って廃棄してください。材料製造会社の安全データシートを参照してください。

分解と廃棄：

- モーター、回路基板、ディスプレイおよび他の電子部品を取り外します。制御盤上のバッテリーホルダーからコイン型バッテリーを取り外します。該当する法規に従ってリサイクルします。
- 家庭用または商業用廃棄物の電子部品は廃棄しないでください。
- 残った製品をリサイクル施設に搬送します。

トラブルシューティング

トラブルシューティング



機械 / 液体流量

1. 点検または修理する前に、**圧力開放手順**、ページ 18 を実行します。
2. 各問題の最初に記述されている解決策は最も一般的なものです。



問題	原因	解決策
ペンキがスプレーガンから出てこない、または圧力が完全に解放されないと思われる。	ポンプホースまたはスプレーガンが詰まっている。	<ol style="list-style-type: none"> 1. スプレーガンとのホース接続部を極めてゆっくりと緩め、スプレーガンからエアレススプレーホースを取り外す。 2. プライム / スプレーバルブを水平の「SPRAY」位置まで回します。 3. しっかりとホースを保持したまま、ホースの端を塗料バケツに向ける。オン / オフのスイッチをオンの位置にし、圧力コントロールノブをプライム / スローに設定します。 <ol style="list-style-type: none"> a. 液体がホースから出てこない場合、ホースを交換し、手順 4 を続行します。 b. 液体がホースから出てくる場合、31 ページの「スプレーガンとスプレーガンフィルターを掃除する」を参照してください。 4. ホースとスプレーガンを再度取り付けて、スプレーガンとホースに充填します、ページ 21 を繰り返します。
ポンプの出力が低い	スプレーチップが磨耗しています。	圧力開放手順 、ページ 18 を実施し、チップを交換します。別冊のスプレーガンまたは先端の説明書を参照してください。
	スプレーチップが詰まっています。	スプレーチップの詰まりを清掃 してください、ページ 25 を参照してください。
	ペンキ供給が空です。	補充を行ってから、もう一度ポンプの プライミング を実行します。
	吸引チューブのストレーナーが詰まっている。	取り外して拭き取り、再び設置します。
	取入口のバルブボールとピストンボールが正常に取り付けられていません。	取入口バルブを取り外して拭きます。ボールおよびシートに切り傷がないかを点検します。必要に応じて交換します。ポンプの取扱説明書を参照してください。塗料は使用する前に濾して、ポンプの詰まりの原因となる粒子を取り除きます。
	スプレーヤーフィルターまたはスプレーガンフィルターが詰まっているか汚れています。	フィルタをクリーニングするか交換します。
	プライムバルブに漏れがあります。	圧力開放手順 、ページ 18 に従ってください。プライムバルブを交換します。
	ポンプが摩耗しています。	ポンプのサービス作業を行います。ポンプの取扱説明書を参照してください。

トラブルシューティング

問題	原因	解決策
ポンプの出力が低い (続き)	スロートパッキンが磨耗している。	パッキンナット/ウェットカップを締めます。漏れが続く場合、パッキンを交換します。ポンプの取扱説明書を参照してください。さらにピストンバルブシートに固まった塗料または切れ目が見えて、必要であれば交換します。パッキンナット/ウェットカップを締めます。
	吸入バルブボールが材料の為に詰まっています。	インテークバルブを洗浄します。ポンプの取扱説明書を参照してください
	圧力設定が低過ぎます。	圧力コントロールノブを時計方向に回し、圧力設定を上げます。
	小径のホースに対して材料が濃すぎるか、またはホースが長過ぎる。	大きな直径のホースを使用するかまたはホース長を短くするか、またはその両方を行います。
	電流スイッチが低設定になっています。(10A または 15A 設定)	16A または 20A の設定に切り替えます。
液体がスプレーガンから吐出しています。	チップの一部が詰まっている	スプレーチップの詰まりを清掃してください。 、ページ 25 を参照してください。
	材料供給が低いか、またはプライム中にエアが適正にバージされなかった。	液体供給を補充します。 ポンプを満たす(ポンプをプライムする) 、ページ 21 を参照してください。続いて スプレーガンとホースに充填します 、ページ 21 を参照してください。液供給の点検回数を増やし、空の状態のポンプを運転しないようにします。
ポンプのプライムが困難	吸入バルブが詰まっている。	フットバルブを外します。吸入バルブを清掃し、点検します。
	フットバルブの吸引チューブ Oリングが損傷しているか紛失している。	吸引チューブ Oリングを交換します。
	ポンプへの給気	ポンプを満たす(ポンプをプライムする) 、ページ 21 を参照してください。続いて スプレーガンとホースに充填します 、ページ 21 を参照してください。
	吸入バルブに漏れがある。	吸入バルブの汚れを除去します。ボールシートに切れ目や摩耗がなく、ボールが適切に取りつけられていることを確認します。バルブを再組立します。
	ポンプパッキンが磨耗している。	ポンプパッキンを交換します。ポンプの取扱説明書を参照してください。
モーターが動かない。	圧力コントロールノブの設定が低過ぎる。	圧力コントロールノブを時計方向に回し、圧力設定を上げます。
	スプレーチップが詰まっています。	スプレーチップの詰まりを清掃してください。 、ページ 25 を参照してください。
モーターは作動するがポンプがストローク動作しない	置換ポンプピンの損傷または欠損。ポンプの取扱説明書を参照してください。	欠損している場合は、ポンプピンを交換します。リテーナスプリングが完全に接続ロッドの周囲の溝の中にあることを確認します。ポンプの取扱説明書を参照してください。
	接続ロッドアセンブリの損傷。ポンプの取扱説明書を参照してください。	接続ロッドアセンブリを交換します。ポンプの取扱説明書を参照してください。
	ギアまたはドライブハウジングが損傷しています。	ドライブハウジングアセンブリおよびギアに損傷がないかを点検し、必要な場合は交換します。ポンプの取扱説明書を参照してください。

トラブルシューティング

電気関連

				
<p>トラブルシューティングの手順では、電気のおよび可動部品には触れないでください。トラブルシューティングのためにカバーを取り外す際は、感電を回避するために、電源コードを抜いた後に 5 分間待って、溜まった電気を放散させます。</p>				

スプレーヤーが作動しないまたは停止しない場合、電気的問題のトラブルシューティングをする前に下記の手順を実行します。

1. **圧力開放手順**、ページ 18 を実行します。
2. 正しい電圧の接地済みのコンセントにスプレーヤーコードを差し込みます。
3. 電源スイッチを 30 秒間オフにして、次に再びオンにします（これにより、スプレーヤーは正常な実行モードになります）。

4. 圧力コントロールノブを時計方向に 1/2 回転回します。
5. BlueLink ステータスライトを観察して診断を行い、下記のトラブルシューティングのエラーコードに従って問題を解決してください。

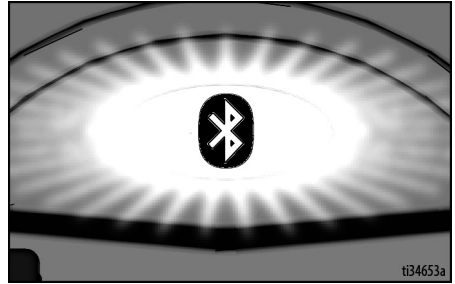

赤色 LED 点滅の合計値は、エラーコード番号に等しくなります（例：2 回点滅はコード 02 となります）。

注意：エラーコードの詳細については、BlueLink app を使用してください。

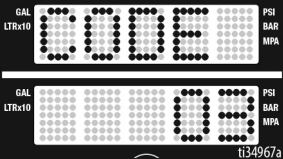
問題	原因	解決策
<ul style="list-style-type: none"> スプレーヤーがまったく動作しない ディスプレイに何も表示されない BlueLink ステータスライトが点灯しない。 	複数の電気関連の問題	46 ページのフローチャートを参照してください。
スプレーヤーの電源がオフにならない	複数の電気関連の問題 トランスデューサーまたはトランスデューサーの接続の問題	48 ページのフローチャートを参照してください。 1. システムに圧力が加わっていないことを確認します (圧力開放手順 , ページ 18 を参照)。フィルターの詰まりのような液路の詰まりがないことを確認します。 2. 最低 1/4 インチ x 50 フィートの、金属編組のないエアレス塗料スプレーホースを使用します。より小さいホースまたは金属編組ホースを使用すると、高圧スパイクを引き起こす可能性があります。 3. スプレーヤーをオフにし、スプレーヤーの電源接続を外します。 4. 制御盤のトランスデューサーと接続を点検します。 5. 制御盤のソケットからトランスデューサーを取り外します。トランスデューサーと制御盤の接点が清浄で安全であることを確認します。 6. 制御盤のソケットにトランスデューサーを再び接続します。電源を接続し、スプレーヤーをオンにして、コントロールノブを時計回りに 1/2 回転回します。スプレーヤーが適切に動作しない場合は、スプレーヤーをオフにして、次の手順に進みます。 7. 新しいトランスデューサーを取り付けます。電源を接続し、スプレーヤーをオンにして、コントロールノブを時計回りに 1/2 回転回します。スプレーヤーが適切に動作しない場合は、制御盤を交換します。
<ul style="list-style-type: none"> スプレーヤーがまったく動作しない ディスプレイがコード 03 を表示  <ul style="list-style-type: none"> BlueLink ステータスライトが 3 回点滅を繰り返す 	トランスデューサーの接続の問題 (制御盤は圧力信号を検出していません)	1. スプレーヤーをオフにし、スプレーヤーの電源接続を外します。 2. 制御盤のトランスデューサーと接続を点検します。 3. 制御盤のソケットからトランスデューサーを取り外します。トランスデューサーと制御盤の接点が清浄で安全であることを確認します。 4. 制御盤のソケットにトランスデューサーを再び接続します。電源を接続し、スプレーヤーをオンにして、コントロールノブを時計回りに 1/2 回転回します。スプレーヤーが適切に動作しない場合は、スプレーヤーをオフにして、次の手順に進みます。 5. 制御盤のソケットに動作確認を済ませたトランスデューサーを接続します。 6. スプレーヤーをオンにして、コントロールノブを時計回りに 1/2 回転回します。スプレーヤーが動作する場合は、新しいトランスデューサーを取り付けます。スプレーヤーが動作しない場合は、制御盤を交換します。 7. トランスデューサーの抵抗をオーム計で確認します。(赤と黒のワイヤー間で 9K Ω 未満。緑と黄色のワイヤー間で 3 ~ 6 K Ω)

トラブルシューティング

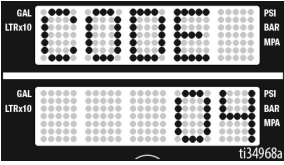
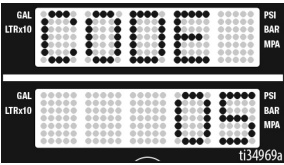
問題	原因	解決策
<ul style="list-style-type: none"> スプレーヤーがまったく動作しない ディスプレイがコード 4 を表示  <ul style="list-style-type: none"> BlueLink ステータスライトが連続して 4 回点滅 	<p>制御盤が電圧サージを検知した</p>	<p>スプレーヤーをオフにし、スプレーヤーの電源接続を外します。 清浄な電圧供給を確保して機器の損傷を防ぎます。</p>
<ul style="list-style-type: none"> スプレーヤーがまったく動作しない ディスプレイがコード 05 を表示  <ul style="list-style-type: none"> BlueLink ステータスライトが 5 回点滅を繰り返す 	<p>制御回路はモーターに動作するよう命令していますが、モーター軸が回転しません。</p>	<ol style="list-style-type: none"> ポンプを外し、スプレーヤーの動作を試します。モーターが動作した場合は、ポンプがロックまたは凍結していないか、または駆動列を点検してください。スプレーヤーが動作しない場合は、手順 2 を続行します。 スプレーヤーをオフにし、スプレーヤーの電源接続を外します。 モーターカバーの取り外してください。 モーター上のモーターコネクタを取り外します。コネクタがきれいかどうかチェックします。コネクタを再接続します。コネクタがしっかりと接続されているかチェックします スプレーヤーをオフにし、スピンドルファンを 1/2 回転回します。スプレーヤーを再び始動します。スプレーヤーが作動する場合、制御盤を交換します。スプレーヤーが動作しない場合は、手順 5 を続行します。 スピンドルテストの実行： 大型 4 ピンモーターフィールドコネクタでテストします。スプレーヤーから液体ポンプの接続を外します。ピン 1 とピン 2 の間をジャンパーで接続して、モーターをテストします。モーターのファンを毎秒約 2 回転で回します。ファンのところで、歯車が運動に抵抗しているのが感じられるはずですが、抵抗が感じられない場合は、モーターを交換する必要があります。ピン 1 と 3、およびピン 2 と 3 の組み合わせでも繰り返します。このテストでは、ピン 4（緑のワイヤー）は使用しません。すべてのスピンドルテストが良好である場合は、手順 6 を続行します。 <p>次ページの接続を参照してください。</p>

トラブルシューティング

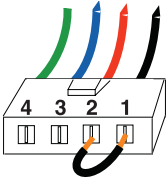
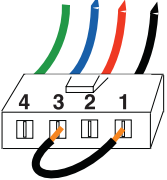
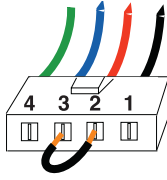
問題	原因	解決策
		<p>緑色 青色 赤色 黒色</p> <p>手順 1:</p>  <p>緑色 青色 赤色 黒色</p> <p>手順 2:</p>  <p>緑色 青色 赤色 黒色</p> <p>手順 3:</p> 

トラブルシューティング

問題

- スプレーヤーがまったく動作しない
- ディスプレイがコード 05 を表示

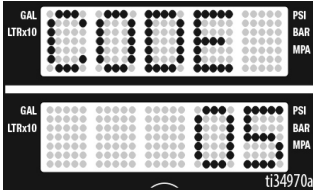

- BlueLink ステータスライトが 5 回点滅を繰り返す

原因

制御回路はモーターに動作するよう命令していますが、モーター軸が回転しません。

解決策

7. **フィールドショートテストを行います：** 大型 4 ピンモーターフィールドコネクタでテストします。ピン 4、接地線、および残りの 3 ピンのいずれかからでも導通があってはなりません。モーターがフィールドコネクタのテストをパスしなかった場合は、モーターを交換してください。
8. **モーター温度スイッチの確認：** 温度ワイヤーの接続を外します。メーターを Ω に設定します。メーターは、各装置の適切な抵抗を読み取る必要があります（以下の表を参照してください）。

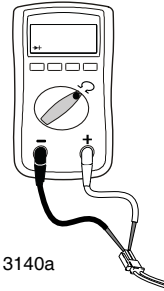

ti13140a

抵抗表：

695/240V Mark IV	0 Ω
795/120V Mark IV	2k Ω
1095/230V Mark V	3.9k Ω
1595/120V Mark V/Mark VII	6.2k Ω
Mark X	10.0k Ω

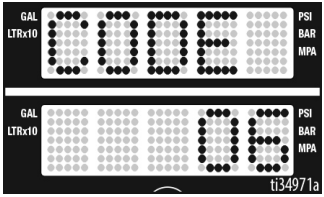
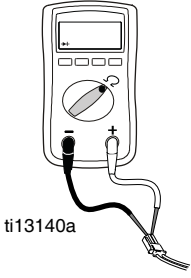
問題	原因	解決策												
<ul style="list-style-type: none"> スプレーヤーがまったく動作しない ディスプレイがコード 06 を表示  <ul style="list-style-type: none"> BlueLink ステータスライトが 6 回点滅を繰り返す 	<p>モータの過熱。</p>	<p>注: テストのためにモーターを冷ます必要があります。</p> <ol style="list-style-type: none"> スプレーヤーは、十分換気された、涼しい場所に保管してください。モーターの空気取り入れ口がふさがっていないことを確認します。 モーターカバーの取り外ししてください。ファンがモーターシャフトにしっかりと取り付けられていることを確認します。 モータ上の温度スイッチコネクタ（黄色配線）をチェックします。 モータ上の温度スイッチコネクタを取り外します。接点が清浄で安全であることを確認します。温度スイッチの抵抗を測定します。読み取り値が正しくない場合は、モーターを交換してください。 <p>モーター温度スイッチの確認: 温度ワイヤーの接続を外します。メーターを Ω に設定します。メーターは、各装置の適切な抵抗を読み取る必要があります（以下の表を参照してください）。</p>  <p>ti13140a</p> <table border="1" data-bbox="625 950 1026 1153"> <thead> <tr> <th colspan="2">抵抗表:</th> </tr> </thead> <tbody> <tr> <td>695/240V Mark IV</td> <td>0 Ω</td> </tr> <tr> <td>795/120V Mark IV</td> <td>2k Ω</td> </tr> <tr> <td>1095/240V Mark V</td> <td>3.9k Ω</td> </tr> <tr> <td>1595/120V Mark V/Mark VII</td> <td>6.2k Ω</td> </tr> <tr> <td>Mark X</td> <td>10.0k Ω</td> </tr> </tbody> </table> <ol style="list-style-type: none"> 温度スイッチコネクタを制御盤のソケットに再び接続します。電源を接続し、スプレーヤーをオンにして、圧力コントロールノブを時計回りに 1/2 回転回します。スプレーヤーが動作しない場合、制御盤を交換します。 	抵抗表:		695/240V Mark IV	0 Ω	795/120V Mark IV	2k Ω	1095/240V Mark V	3.9k Ω	1595/120V Mark V/Mark VII	6.2k Ω	Mark X	10.0k Ω
抵抗表:														
695/240V Mark IV	0 Ω													
795/120V Mark IV	2k Ω													
1095/240V Mark V	3.9k Ω													
1595/120V Mark V/Mark VII	6.2k Ω													
Mark X	10.0k Ω													

トラブルシューティング

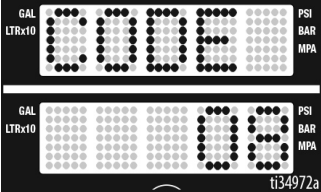
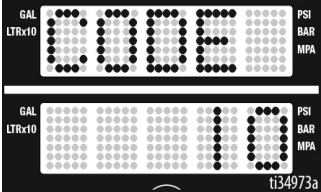
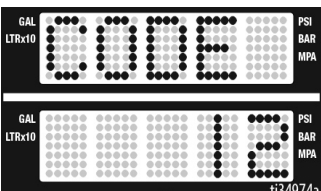
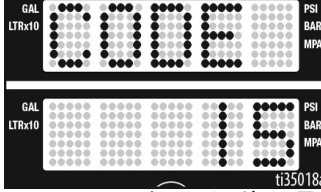
問題	原因	解決策
<ul style="list-style-type: none"> • スプレーヤーがまったく動作しない • ディスプレイがコード 08 を表示  <ul style="list-style-type: none"> • BlueLink ステータスライトが連続して 8 回点滅 	<p>スプレーヤーの作動に対して引き込む電圧が低すぎる。</p>	<ol style="list-style-type: none"> 1. スプレーヤーをオフにし、スプレーヤーの電源接続を外します。 2. 同じ回路を使用する他の機器を取り外します。 3. 清浄な電圧供給を確保して機器の損傷を回避します。
<ul style="list-style-type: none"> • スプレーヤーがまったく動作しない • ディスプレイがコード 10 を表示  <ul style="list-style-type: none"> • BlueLink ステータスライトが 10 回点滅を繰り返す 	<p>制御盤がオーバーヒートしています。</p>	<ol style="list-style-type: none"> 1. モーターの空気取り入れ口がふさがっていないことを確認します。 2. ファンがモータシャフトにしっかりと取り付けられていることを確認します。 3. 制御盤を交換します。 4. モーターを交換します。
<ul style="list-style-type: none"> • スプレーヤーがまったく動作しない • ディスプレイがコード 12 を表示  <ul style="list-style-type: none"> • BlueLink ステータスライトが 12 回点滅を繰り返す 	<p>過電流保護が有効になっている</p>	<p>電源をいったんオンにし、それからオフにします。</p>
<ul style="list-style-type: none"> • スプレーヤーがまったく動作しない • ディスプレイがコード 15 を表示  <ul style="list-style-type: none"> • BlueLink ステータスライトが 15 回点滅を繰り返す 	<p>モーターが回転しない（モーターに電流が流れていない）</p>	<ol style="list-style-type: none"> 1. スプレーヤーをオフにし、スプレーヤーの電源接続を外します。 2. モーターカバーの取り外してください。 3. モーター制御の接続を外し、コネクタに損傷がないかを検査します。 4. モーター制御を再び接続します。 5. 電源をオンにします。コードが続く場合は、モーターを交換します。

トラブルシューティング

問題	原因	解決策
<ul style="list-style-type: none"> スプレーヤーがまったく動作しない ディスプレイがコード 16 を表示  <ul style="list-style-type: none"> BlueLink ステータスライトが 16 回点滅を繰り返す 	<p>モーター位置センサーが作動していない</p>	<ol style="list-style-type: none"> スプレーヤーをオフにし、スプレーヤーの電源接続を外します。 モーターカバーの取り外してください。 モーター位置センサーの接続を外し、コネクタに損傷がないかを検査します。  <p>ti18685a</p> <ol style="list-style-type: none"> センサーを再び接続します。 電源をオンにします。コードが続く場合は、モーターを交換します。
<ul style="list-style-type: none"> スプレーヤーがまったく動作しない ディスプレイがコード 17 を表示  <ul style="list-style-type: none"> BlueLink ステータスライトが 17 回点滅を繰り返す 	<p>スプレーヤーが間違った電圧に差し込まれている。</p>	<ol style="list-style-type: none"> スプレーヤーをオフにし、スプレーヤーの電源接続を外します。 清浄な電圧供給を確保して機器の損傷を回避します。
<ul style="list-style-type: none"> Graco BlueLink App にエラーメッセージが表示される  <p>037542a</p>	<p>バッテリー切れ</p>	<p>BlueLink のバッテリー交換、ページ 31 を参照してください。</p>

トラブルシューティング

電気関連

スプレーヤーがまったく動作しない、表示が空白、または BlueLink ステータスライトが点灯しない。

(手順については以下のページを参照)

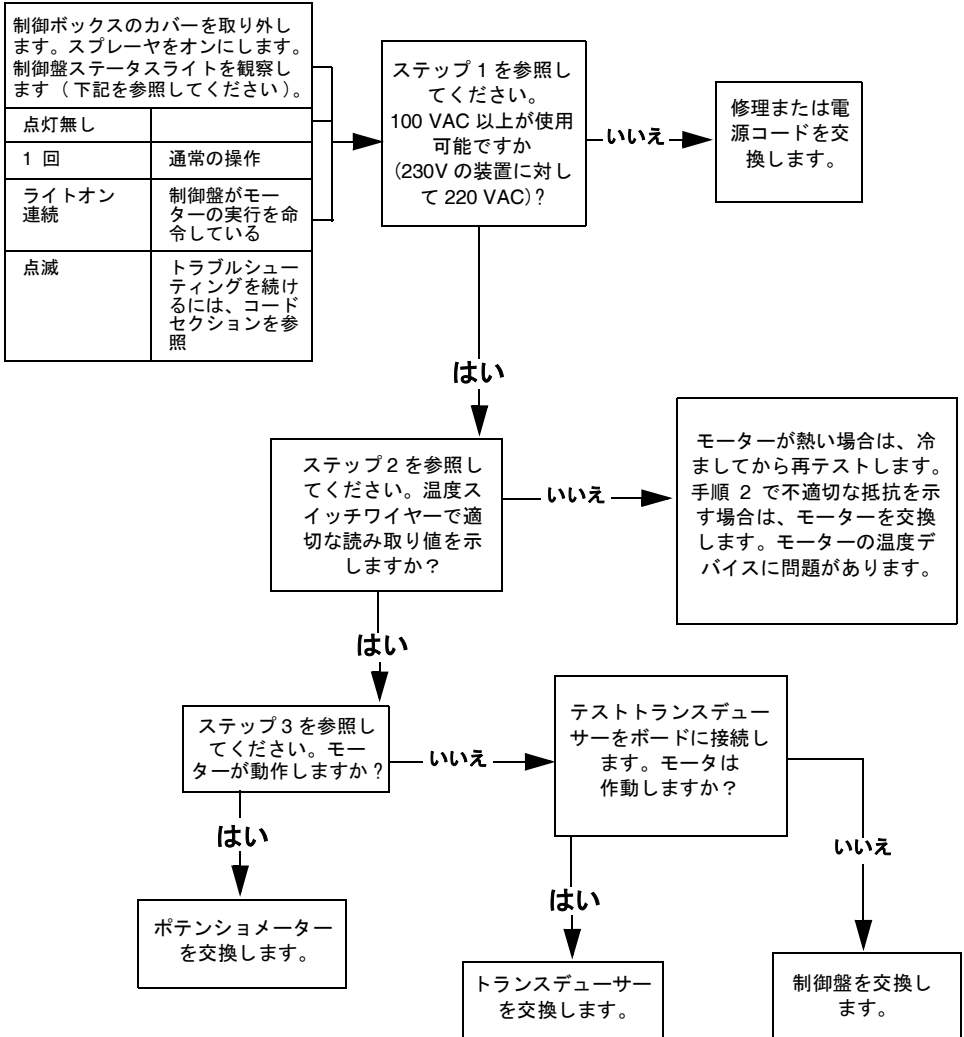

トラブルシューティング

手順 1:

電源コードを接続して、スイッチをオンにします。
プローブをオン/オフスイッチに接続します。
メーターを AC 電圧に変えます。

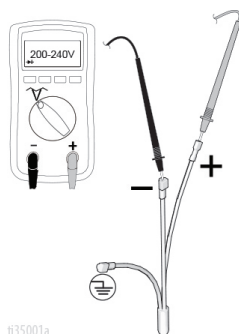

手順 2:

モータの温度スイッチをチェックします。モータ上の黄色配線を取り外します。メーターは、42ページの抵抗表に従って読み取る必要があります。**注意**：モーターは、読み取り中は冷めている必要があります。

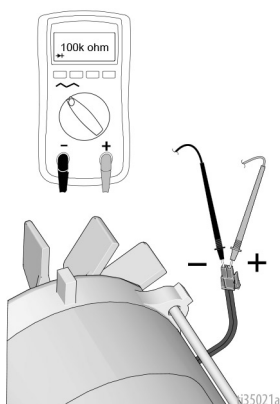

手順 3:

電源コードを接続して、スイッチをオンにします。
ポテンシオメータの接続を外します。

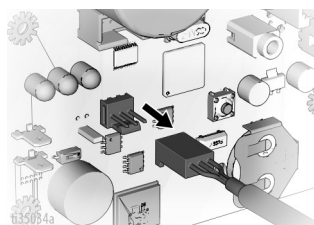

トラブルシューティング

電気関連

スプレーヤーの電源がオフにならない

1. 圧力開放手順、ページ 18 を実行します。プライムバルブをオープンに、電源スイッチはオフに、およびスプレーヤーはコンセントから外します。
2. 下記のトラブルシューティング手順に従ってください。

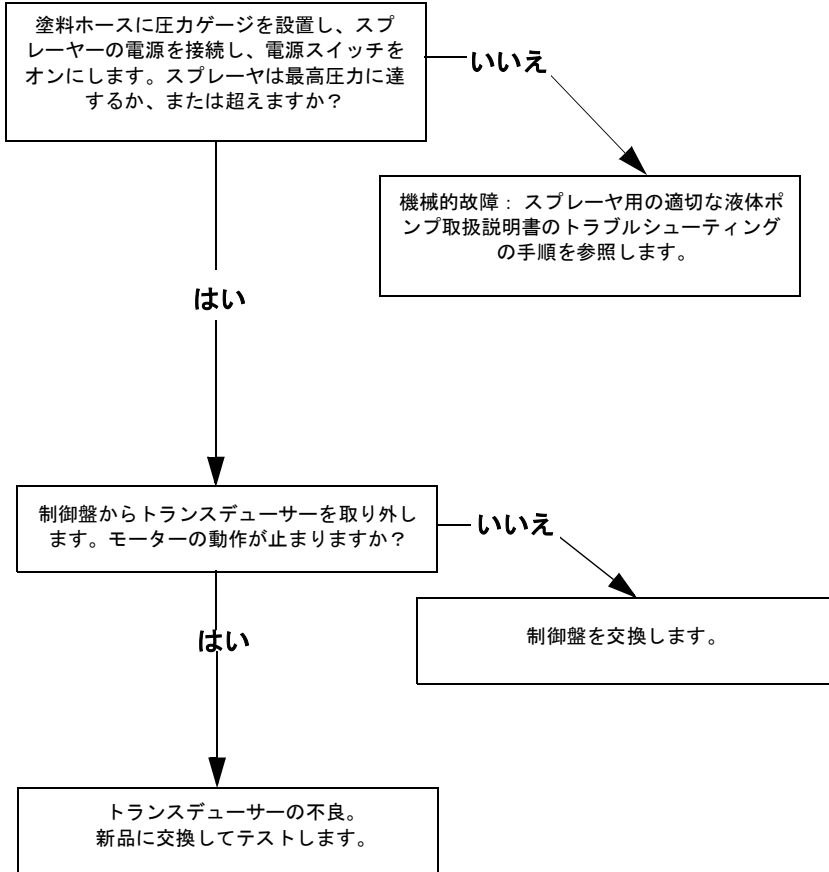

695/795 Lo-Boy 標準部品

参照番号	トルク
①	40-45 インチポンド (4.5 - 5.0 N*m)
②	9-11 インチポンド (1.0 - 1.2 N*m)
③	200-230 インチポンド (22.6 - 25.9 N*m)
④	190-210 インチポンド (21.4 - 23.7 N*m)
⑤	22-28 インチポンド (2.4 - 3.1 N*m)
⑥	25-30 フィートポンド (33.8 - 40.6 N*m)
⑦	70-80 フィートポンド (94.9 - 108.4 N*m)
⑧	130-150 インチポンド (14.6 - 16.9 N*m)
⑨	65-85 インチポンド (7.3 - 9.6 N*m)

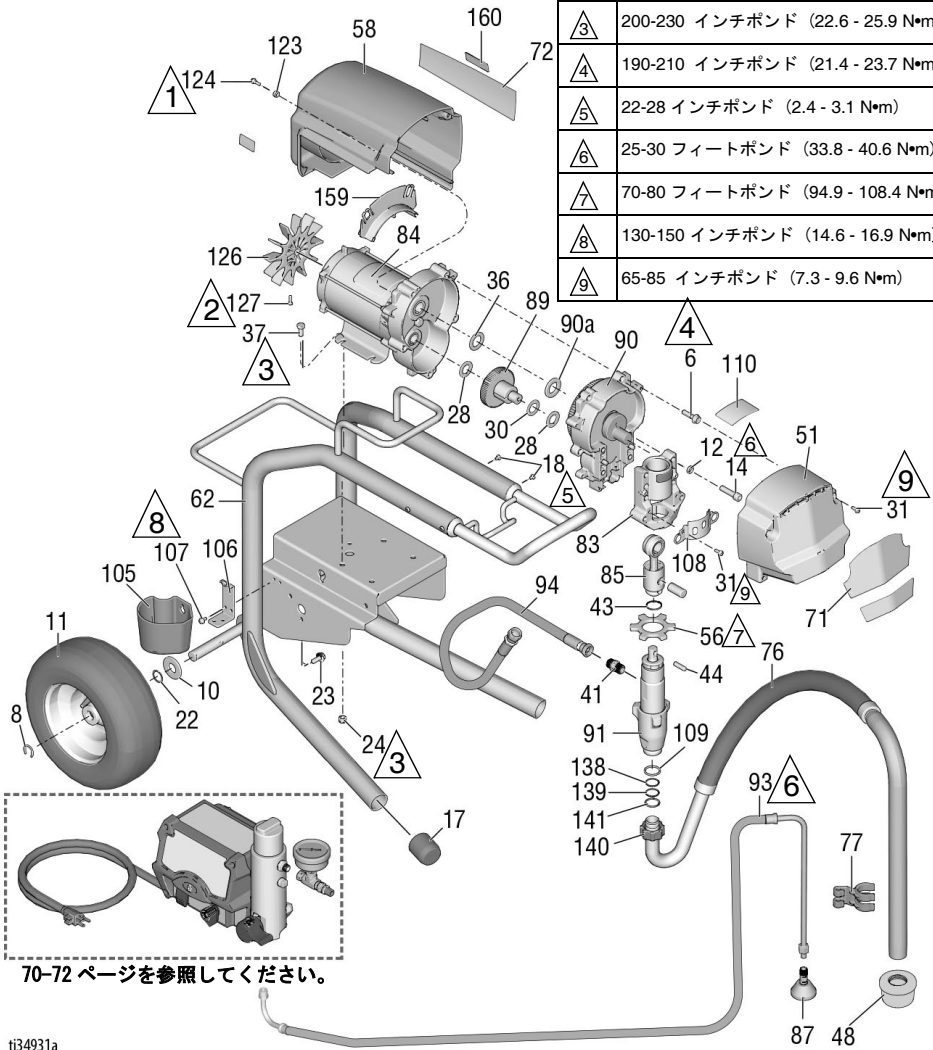

ti34931a

695/795Lo-Boy 標準部品リスト

参照番号	部品	説明	個数	参照番号	部品	説明	個数
6	15C753	ネジ、機械式、トルックス、六角	5	84	257185	モーター、電気式；以下が付属しています 126, 127	1
8	15E891	クリップ、保持	2	85	241008	ロッド、接続；以下が付属しています 43	1
10	156306	ワッシャー、フラット	2	87	241920	偏向板、ネジ式	1
11*	119420	ウィール、空気式	2	89	287289	ギア、コンビネーション；部品 28, 30 を含む。	1
12	106115	ワッシャー、ロック、スプリング	4	90	287283	ハウジング、駆動 以下が付属しています 6, 36, 90a	1
14	17E788	ネジ、キャップ、ソケットヘッド	4	90a	107089	ワッシャー、レース、スラスト	1
17	15C871	キャップ、レング	2	91	16Y598	ポンプ、置換 695/795	1
18	109032	ネジ、機械式、パンヘッド	4	93	248217	ホース、ドレン、87 を含む	1
22	116038	ワッシャー、ウェーブスプリング	2	94	16X904	ホース、連結、3/8 X 19.5	1
24	111040	ナット、六角、フランジ付き	4	99	24A249	ハンドル、カート	1
28	114672	ワッシャー、スラスト	2	105	276975	カップ、ドレイン	1
30	114699	ワッシャー、スラスト	1	106	15F952	ブラケット、ドレインカップ	1
31	118444	ネジ、機械式、六角ワッシャーヘッド	6	107	114423	ネジ、機械式、六角ヘッド	2
36	116191	ワッシャー、スラスト	1	108	16X770	シールド、ポンプロッド	1
37	100057	ネジ、キャップ、六角ヘッド	4	109	115099	ワッシャー、ガーデンホース	1
41	196178	取り付け金具	1	110		ラベル、標準シリーズ	1
43	176817	スプリング、保持	1	17E924	Ultra		
44	176818	ピン、STR、HDLS	1	17G987	Ultimate		
48	189920	ストレナー、(1-11 1/2 NPSM)	1	117	187437	ラベル、トルク	1
51	24V023	カバー、駆動、プラスチック、塗装済み；以下が付属しています 31	1	123	276980	はと目金、カバー	2
56	17A257	ナット、保持	1	124	119250	ネジ、ショルダー、六角ワッシャー	2
58	287281	695 シールド、モーター、塗装済み；以下が付属しています 123, 124	1	126	15D088	ファン、モーター	1
62	24Y424	フレーム、カート	1	127	115477	ネジ、機械、トルックス、パンヘッド	1
71		ラベル、前面	1	128▲		タグ、警告（図示なし）	1
	17E728	Ultra695		222385		英語、フランス語、スペイン語	
	17E730	Ultra795		17A134		英語、中国語、韓国語	
	17E736	Ultimate695		17R476		英語、スペイン語、ポルトガル語	
72		ラベル、側面	1	138	117559	O リング	2
	17E729	Ultra695		139	118505	リング、保持、外部	1
	17E731	Ultra795		140	15C980	ナット、ジャム	1
	17E737	Ultimate695		141	15C981	ワッシャー、吸引スイベル	1
76	248216	ホース、吸入； 以下が付属しています 109, 138, 139, 140, 141	1	159	278075	パッフル	1
77	15D000	クリップ、ドレインライン	1	160	15Y118	ラベル、アメリカ製	1
83	24V026	ハウジング、ベヤリング； 以下が付属しています 12, 14, 31, 108, 117	1				

* 253132 キット、修理、チューブ、11 in.

▲ 交換用の安全ラベル、タグ、カードについては無償にて提供いたします。

695/795/Mark IV HD Hi-Boy 標準部品

695/795/Mark IV HD Hi-Boy 標準部品

参照番号	トルク
①	40-45 インチポンド (4.5 - 5.0 N•m)
②	9-11 インチポンド (1.0 - 1.2 N•m)
③	200-230 インチポンド (22.6 - 25.9 N•m)
④	190-210 インチポンド (21.4 - 23.7 N•m)
⑤	22-28 インチポンド (2.4 - 3.1 N•m)
⑥	25-30 フィートポンド (33.8 - 40.6 N•m)
⑦	70-80 フィートポンド (94.9 - 108.4 N•m)
⑧	130-150 インチポンド (14.6 - 16.9 N•m)
⑨	65-85 インチポンド (7.3 - 9.6 N•m)

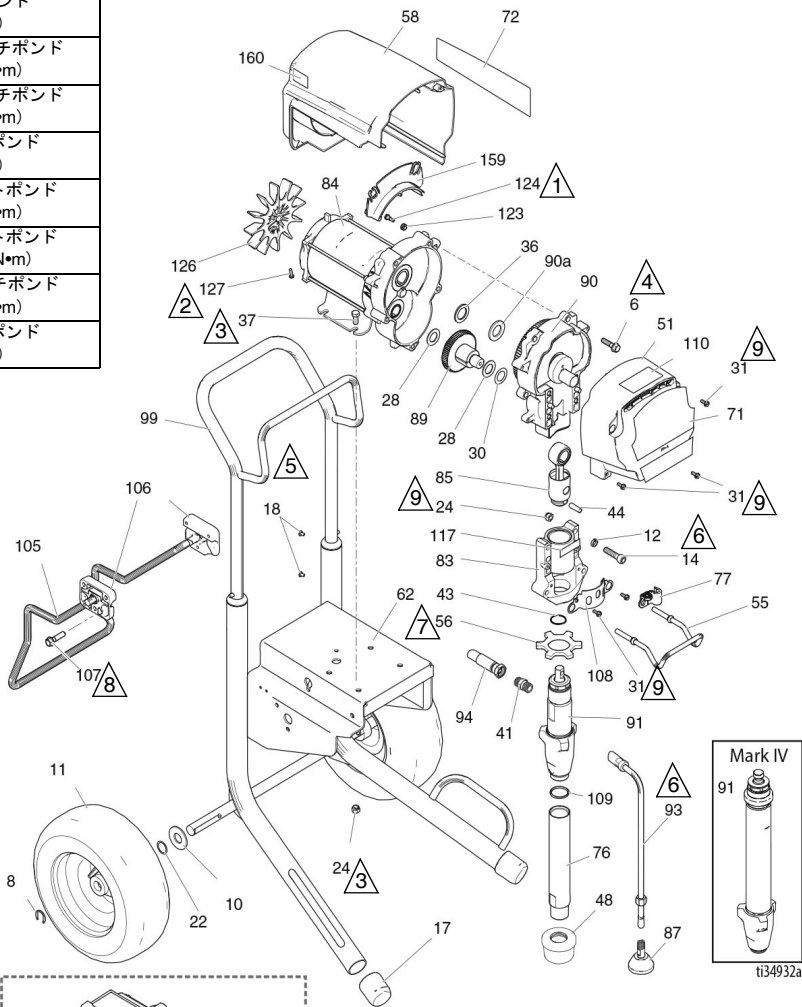

695/795/Mark IV HD Hi-Boy 標準部品

695/795/Mark IV Hi-Boy 標準部品リスト

参照番号	部品	説明	個数	参照番号	部品	説明	個数
6	15C753	ネジ、機械式、トルックス、六角	5	83	24V026	ハウジング、ベヤリング；以下が付属しています	1
8	15E891	クリップ、保持	2			12, 14, 24, 31, 55, 77, 108, 117	
10	156306	ワッシャー、フラット	2	84		モーター、電気式、以下が付属しています。106, 127	1
11*	119420	ウィール、空気式	2				
12	106115	ワッシャー、ロック、スプリング	4		257185	695/Mark IV 230 V	
14	17E788	ネジ、キャップ、ソケットヘッド	4		257186	795/Mark IV 120 V	
17	15C871	キャップ、レッグ	2	85	241008	ロッド、接続；以下が付属しています 43	1
18	109032	ネジ、機械式、パンヘッド	4	87	241920	偏向板、ネジ式	1
22	116038	ワッシャー、ウェーブスプリング	2	89	287289	ギア、コンビネーション；部品 28, 30 を含む。	1
24	111040	ナット、六角、フランジ付き	6	90		ハウジング、駆動	1
28	114672	ワッシャー、スラスト	2			以下が付属しています	
30	114699	ワッシャー、スラスト	1			6, 36, 90a	
31	118444	ネジ、機械式、六角ワッシャーヘッド	6		287283	695/Mark IV 230 V	
36	116191	ワッシャー、スラスト	1		287284	795/Mark IV 120 V	
37	100057	ネジ、キャップ、六角ヘッド	4	90a	107089	ワッシャー、レース、スラスト	1
41	196178	取り付け金具	1	91		ポンプ、置換	1
43	176817	スプリング、保持	1			部品 41, 109 を含む。	
44	176818	ピン、STR、HDLS	1		16Y598	695/795	
48	189920	ストレーナー、(1-11 1/2 NPSM)	1		17H828	Mark IV	
51	24V023	カバー、駆動、プラスチック、塗装済み；以下が付属しています 31	1	93	244240	ホース、連結；以下が付属しています 87	1
55	16C457	ハンガー、パール	1	94	16X904	ホース、連結、3/8 X 19.5	1
56	17A257	ナット、保持	1	99	287489	ハンドル、カート	1
58		シールド、モーター、塗装済み	1	105	16X695	ハンガー、スタンド、カート	1
		部品 123, 124 を含む。		106	15C982	カム、カート	2
	287281	695/Mark IV 230 V		107	114531	ネジ、機械式、六角ワッシャー	4
	287282	795/Mark IV 120 V		108	16X770	シールド、ポンプロッド	1
62	24Y429	フレーム、カート	1	109	118494	パッキン、Oリング	1
71		ラベル、前面	1	110		ラベル、標準シリーズ	1
	17E728	Ultra695			17E924	Ultra/Mark	
	17E730	Ultra795			17G987	Ultimate	
	17E736	Ultimate695		117	187437	ラベル、トルク	1
	17E738	Ultimate795		123	276980	はと目金、カバー	2
	17E745	Mark IV		124	119250	ネジ、ショルダー、六角ワッシャー	2
72		ラベル、側面	1			ファン、モーター	1
	17E729	Ultra695		126	15D088	ネジ、機械、トルックス、パンヘッド	1
	17E731	Ultra795		127	115477	タグ、警告（図示なし）	1
	17E737	Ultimate695		128▲		英語、フランス語、スペイン語	
	17E739	Ultimate795			222385	英語、中国語、韓国語	
	17E744	Mark IV 230V			17A134	英語、スペイン語、ポルトガル語	
	17E746	Mark IV 120V			17R476	英語	
76	248214	チューブ、取入；以下が付属しています 109	1	159	278075	バッフル	1
77	278204	クリップ、スプリング	1	160	15Y118	ラベル、アメリカ製	1

* 253132 キット、修理、チューブ、11 in.

▲ 交換用の安全ラベル、タグ、カードについては無償にて提供いたします。

1095/1595/Mark V HD/Mark VII HD Hi-Boy 標

1095/1595/Mark V HD/Mark VII HD Hi-Boy 標準部品

参照番号	トルク
△1	40-45 インチポンド (4.5 - 5.0 N*m)
△2	9-11 インチポンド (1.0 - 1.2 N*m)
△3	200-230 インチポンド (22.6 - 25.9 N*m)
△4	190-210 インチポンド (21.4 - 23.7 N*m)
△5	22-28 インチポンド (2.4 - 3.1 N*m)
△6	25-30 フィートポンド (33.8 - 40.6 N*m)
△7	70-80 フィートポンド (94.9 - 108.4 N*m)
△8	130-150 インチポンド (14.6 - 16.9 N*m)
△9	65-85 インチポンド (7.3 - 9.6 N*m)

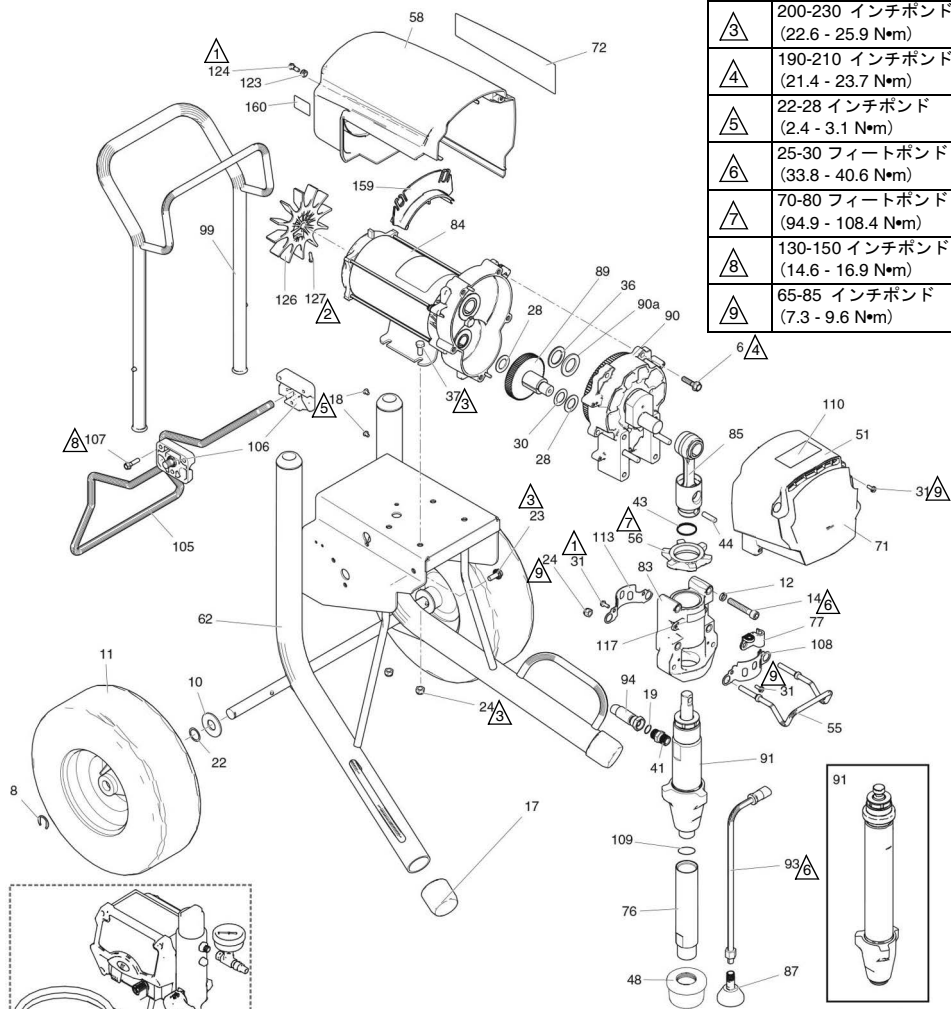

70-72 ページを参照してください。

t134933a

1095/1595/Mark V HD/Mark VII HD Hi-Boy 標

1095/1595/Mark V HD Hi-Boy 標準部品リスト

参照番号	部品	説明	個数	参照番号	部品	説明	個数
6	15C753	ネジ、機械式、トルックス、六角	5	84		モータ、電気式 部品 126、127 を含む。	1
8	15E891	クリップ、保持	2	257187		1095/Mark V 230V/Mark V 日本	
10	156306	ワッシャー、フラット	2	257188		1595/Mark V 120V/UK Mark V/Mark VII	
11*	119509	ウィール、空気式	2	85	24V021	ロッド、接続； 以下が付属しています 43, 44	1
12	106115	ワッシャー、ロック、スプリング	4	87	241920	偏向板、ネジ式	1
14	17E789	ネジ、キャップ、ソケットヘッド	4	89	287290	ギア、コンビネーション； 部品 28、30 を含む。	1
17	276974	キャップ、レック	2	90		ハウジング、駆動 以下が付属しています 6、36、90a	1
18	108795	ネジ、機械式、パンヘッド	4	287294		1095 110V/120V	
19	102982	パッキン、O リング (Mark V/Mark VII)	1	287295		1095 230V/1595/Mark V	
22	116038	ワッシャー、ウェーブスプリング	2	24M417		Mark VII	
23	117791	ネジ、キャップ、flng ヘッド	2	90a	194173	ワッシャー、レース、スラスト	1
24	111040	ナット、六角、フランジ付き	6	91		ポンプ、置換 以下が付属しています。41、 76、109	1
28	114672	ワッシャー、スラスト	2		16Y706	1095/1595	
30	114699	ワッシャー、スラスト	1		17H829	Mark V	
31	118444	ネジ、機械式、六角ワッシャーヘッド	8		17H830	Mark VII	
36	116192	ワッシャー、スラスト	1	93	244240	ホース、ドレン、87 を含む	1
37	100057	ネジ、キャップ、六角ヘッド	4	94		ホース、連結、3/8 X 15.75	1
41		取り付け金具、ポンプ、クイック取り外し	1	16X904		1095/1595	
	196178	1095/1595		24V029		Mark V/Mark VII； 以下が付属しています 19	
	16X834	Mark V/Mark VII		99	24A250	ハンドル、カート	1
43	119778	スプリング、保持	1	105	16X696	ハンガー、スタンド、カート	1
44	183210	ピン、ポンプ	1	106	15C982	カム、カート	2
48	189920	ストレーナー、 (1-11 1/2 NPSM)	1	107	114531	ネジ、機械式、六角ワッシャー	4
51	24V024	カバー、駆動、プラスチック、 塗装済み 31 が含まれます。	1	108	16X770	ポンプ、シールドロッド	1
55	16C457	ハンガー、ペール	1	109	118494	パッキン、O リング	1
56	193031	ナット、保持	1	110		ラベル、標準シリーズ	1
58	287282	シールド、モーター、塗装済み 部品 123、124 を含む。	1	17E924		Ultra/Mark	
62	24Y428	フレーム、カート 1095/1595	1	17G987		Ultimate	
71		ラベル、 UltraMax	1	113	15C762	シールド、ポンプロッド	1
	17E732	Ultra1095		117	187437	ラベル、トルク	1
	17E734	Ultra1595		123	276980	はと目金、カバー	2
	17E740	Ultimate1095		124	119250	ネジ、シールド、六角ワッシャー	3
	17E742	Ultimate1595		126	15D088	ファン、モーター	1
	17E747	Mark V HD		127	115477	ネジ、機械、トルックス、パンヘッド	1
	17E749	Mark VII HD		128▲		タグ、警告 (図示なし)	1
72		ラベル、 UltraMaxII 1095/1595	1	222385		英語、フランス語、スペイン語	
	17E733	Ultra1095		17A134		英語、中国語、韓国語	
	17E735	Ultra1595		17R476		英語、スペイン語、ポルトガル語	
	17E741	Ultimate1095		159	278075	バッフル	1
	17E743	Ultimate1595		160	15Y118	ラベル、アメリカ製	1
	17E748	Mark V HD		161	110476	取り付け金具、Mark VII	1
	17E750	Mark VII HD					
76	248215	チューブ、取入； 以下が付属しています 109	1				
77	278204	クリップ、ドレインライン	1				
83	24V027	ハウジング、ベヤリング； 以下が付属しています 12、14、24、31、55、77、108、113、 117	1				

* 253132 キット、修理、チューブ、11 in.

▲ 交換用の安全ラベル、タグ、カードについては無償にて提供いたします。

Mark X HD 標準部品

参照番号	トルク
①	40-45 インチポンド (4.5 - 5.0 N・m)
②	55-60 インチポンド (6.2 - 6.7 N・m)
③	200-230 インチポンド (22.6 - 25.9 N・m)
④	190-210 インチポンド (21.4 - 23.7 N・m)
⑤	22-28 インチポンド (2.4 - 3.1 N・m)
⑥	25-30 フィートポンド (33.8 - 40.6 N・m)
⑦	70-80 フィートポンド (94.9 - 108.4 N・m)
⑧	130-150 インチポンド (14.6 - 16.9 N・m)
⑨	65-85 インチポンド (7.3 - 9.6 N・m)

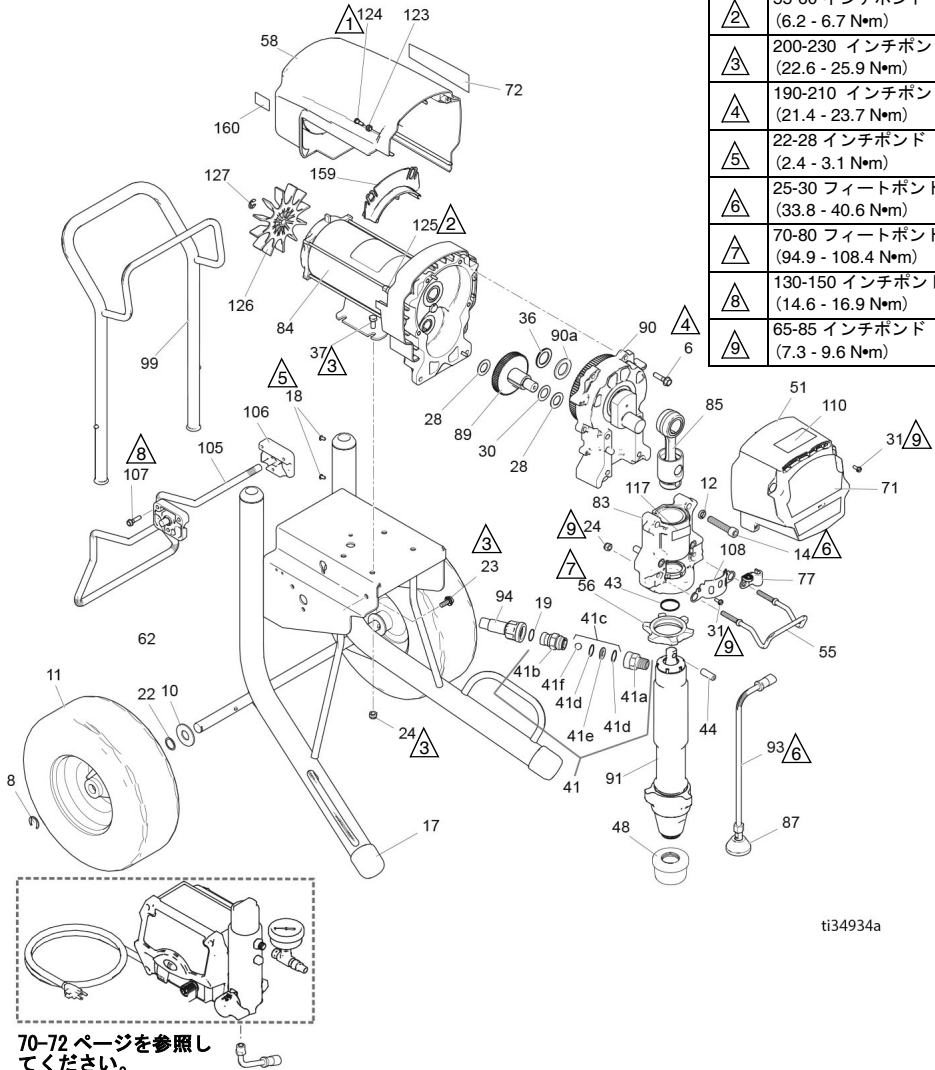

ti34934a

Mark X HD 標準部品リスト

参照番号	部品	説明	個数	参照番号	部品	説明	個数
6	15C753	ネジ、機械式、トルックス、六角	6	77	278204	クリップ、ドレインライン	1
8	15E891	クリップ、保持	2	83	24V028	ハウジング、ベヤリング； 以下が付属しています	1
10	156306	ワッシャー、フラット	2			12, 14, 24, 31, 55, 77, 108, 117	
11*	119509	ウィール、空気式	2	84	258909	モータ、電気式	1
12	112600	ワッシャー、ロック、スプリング	4			以下が付属しています。125, 126, 127	
14	17E790	ネジ、キャップ、ソケットヘッド	4	85	24V022	ロッド、接続；以下が付属しています 43, 44	1
17	276974	キャップ、レグ	2	87	241920	偏向板、ネジ式	1
18	108795	ネジ、機械式、パンヘッド	4	89	288035	ギア、コンビネーション； 部品 28, 30 を含む。	1
19	102982	Oリング	1	90	287990	ハウジング、駆動 以下が付属しています 6, 36, 90a	1
22	116038	ワッシャー、ウェーブスプリング	2	90a	194173	ワッシャー、レース、スラスト	1
23	117791	ネジ、キャップ、フランジヘッド	2	91	17H831	ポンプ、置換	1
24	111040	ナット、ロック	6	93	244240	ホース、ドレン、87 を含む	1
28	114672	ワッシャー、スラスト	2	94	24V029	ホース、連結；以下が付属しています 19	1
30	114699	ワッシャー、スラスト	1	99	24A250	ハンドル、カート	1
31	118444	ネジ、機械式、六角ワッシャーヘッド	6	105	16X696	ハンガー、スタンド、カート	1
36	116192	ワッシャー、スラスト	1	106	15C982	カム、カート	2
37	100057	ネジ、キャップ、六角ヘッド	4	107	114531	ネジ、機械式、六角ワッシャー	4
41	24U755	バルブ、チェック、クイック取り外し	1	108	16X770	シールド、ポンプロッド	1
41a	16N461	ハウジング、シート、チェックバルブ	1	110	17E924	ラベル、標準シリーズ	1
41b	16X837	ハウジング、ボール、チェックバルブ	1	117	187437	ラベル、トルク	1
41c	24M725	キット、修理、チェックバルブ 以下が付属しています 41d, 41e, 41f	1	123	276980	はと目金、カバー	2
41d		Oリング	2	124	119250	ネジ、ショルダー、六角ワッシャー	3
41e		シート	1	125	15G845	スベサー、スタンドオフ	2
41f		ボール	1	126	15V577	ファン、モーター	1
43	119677	スプリング、保持	1	127	122347	ネジ、機械、トルックス、パンヘッド	1
44	19B144	ピン、ポンプ	1	128▲		タグ、警告（図示なし）	1
48	189920	ストレーナー、 (1-11 1/2 NPSM)	1	222385		英語、フランス語、スペイン語	
51	24V025	カバー、駆動、プラスチック、塗装済み 31 が含まれます。	1	17A134		英語、中国語、韓国語	
55	16C457	ハンガー、ベール	1	17R476		英語、スペイン語、ポルトガル語	
56	193394	ナット、保持	1	159	278075	バッフル	1
58	287282	シールド、モーター、塗装済み 部品 123, 124 を含む。	1	160	15Y118	ラベル、アメリカ製	1
62	24Y428	フレーム、カート	1				
71	17E751	ラベル、Mark X、前面	1				
72	17E752	ラベル、Mark X、側面	1				

* 253132 キット、修理、チューブ、11 in.

▲ 交換用の安全ラベル、タグ、カードについては無償にて提供いたします。

695/795/Mark IV HD ProContractor 部品

参照番号	トルク
①	40-45 インチポンド (4.5 - 5.0 N*m)
②	9-11 インチポンド (1.0 - 1.2 N*m)
③	200-230 インチポンド (22.6 - 25.9 N*m)
④	190-210 インチポンド (21.4 - 23.7 N*m)
⑤	120-130 インチポンド (13.5 - 14.6 N*m)
⑥	25-30 フィートポンド (33.8 - 40.6 N*m)
⑦	38-42 フィートポンド (51.5 - 56.9 N*m)
⑧	130-150 インチポンド (14.6 - 16.9 N*m)
⑨	90-110 インチポンド (10.1 - 12.4 N*m)
⑩	65-85 インチポンド (7.3 - 9.6 N*m)

68 ページを参照してください。

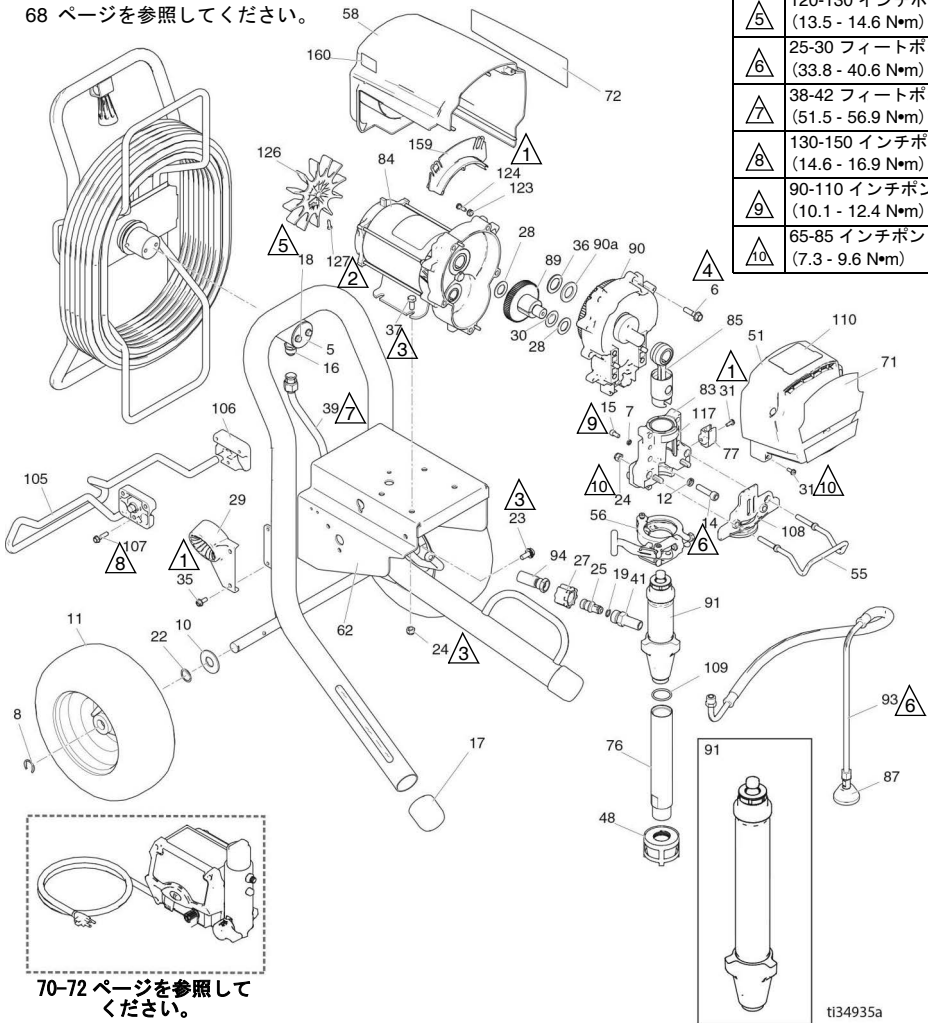

70-72 ページを参照してください。

ti34935a

695/795/Mark IV HD ProContractor 部品

695/795/Mark IV ProContractor 部品リスト

参照番号	部品	説明	個数	参照番号	部品	説明	個数
5	16C975	プレート、ピボット	1		17E744	Mark IV	
6	15C753	ネジ、機械式、六角ワッシャーヘッド	5		17E737	695Ultimate	
7	105510	ワッシャー、ロック、スプリング	2	76	17E739	795Ultimate	
8	15E891	クリップ、保持	2		248214	チューブ、取入； 以下が付属しています 109	1
10	156306	ワッシャー、フラット	2	77	16X203	クリップ、ドレインライン	1
11	119420	ワイール、空気式	2	83	24V087	ハウジング、ベヤリング； 以下が付属しています 7, 12, 14, 15, 24, 31, 55, 56, 77, 108, 117	1
12	106115	ワッシャー、ロック (ハイカラー)	4				
14	17E788	ネジ、キャップ、sch	4	84		モータ、電気式	1
15	101550	ネジ、キャップ、sch	2		257185	695, Mark IV 230V	
16	121311	取り付け金具、コネクタ	1		257186	795, Mark IV 120V	
17	276974	キャップ、レッグ	1	85	24V084	ロッド、接続	1
18	260212	ネジ、六角ワッシャーヘッド	2	87	241920	偏向板、ネジ式	1
19		パッキン、Oリング	1	89	287289	ギア、コンビネーション； 部品 28, 30 を含む。	1
	107505	695/795					
	102982	Mark IV		90		ハウジング、ドライブ、M1； 以下が付属しています 6, 36, 90a	1
22	116038	ワッシャー、ウェーブスプリング	2		287283	695, Mark IV 230V	
23	117791	ネジ、キャップ、トライローブ	2		287284	795, Mark IV 120V	
24	111040	ナット、ロック、ナイロン、シンパタン	6	90a	107089	ワッシャー、レース、スラスト	1
25	16X833	取り付け金具、QD、695/795	1	91	17H823	ポンプ、置換 695/795；以下が 付属しています。41, 109	1
27	120583	ナット、ハンド、695/795	1				
28	114672	ワッシャー、スラスト	2	93	17H832	ポンプ、置換、Mark IV	
29	278083	ガイド、ホース、platinum	1		244240	ホース、ドレイン、Ultra hi-boy 87が含まれます。	1
30	114699	ワッシャー、スラスト	1	94		ホース、連結、3/8 X 15.75	1
31	118444	ネジ、機械式、スロット六角 ワッシャーヘッド	5		16X904	695/795	
35	117633	ネジ、スロット六角ワッシャー ヘッド	2		24V029	Mark IV； 以下が付属しています 19	
36	116191	ワッシャ、スラスト、1095/795	1	105	16X697	ハンガー、スタンド	1
37	100057	ネジ、キャップ、六角ヘッド	4	106	15C982	カム、カート	2
39	24V095	チューブ、成形、ultra, platinum	1	107	114531	ネジ、機械式、六角ワッシャー ヘッド	4
41		取り付け金具	1	108	16X228	プレート、前面、3900 PC11	1
	16Y579	695/795		109	118494	パッキン、Oリング	1
	16X834	Mark IV		110		ラベル、ProContractor シリー ズ	1
48	15V573	ストレーナー、(1-11 1/2 npsm)	1		17E925	Ultra/ Mark	
51	24V023	カバー、駆動、プラスチック、 塗装済み；以下が付属していま す 31	1		17G988	Ultimate	
55	16C457	ハンガー、ベール	1	117	187437	ラベル、トルク	1
56	16X322	クランプ、ポンプ	1	123	276980	はと目金、カバー	2
58		シールド、モーター、塗装済み 部品 123, 124 を含む。	1	124	119250	ネジ、ショルダー	2
	287281	695, Mark IV 230V		126	15D088	ファン、モーター	1
	287282	795, Mark IV 120V		127	115477	ネジ、機械、トルックスパン ヘッド	1
62	24Y427	フレーム、platinum、695/795	1	128▲		タグ、警告（図示なし）	1
71		ラベル、ブランド、前部	1		222385	英語、フランス語、スペイン語	
	17E728	695Ultra			17A134	英語、中国語、韓国語	
	17E730	795Ultra			17R476	英語、スペイン語、ポルトガル 語	
	17E736	695Ultimate		159	278075	ブラケット、ワイヤー	1
	17E738	795Ultimate		160	15Y118	ラベル、アメリカ製	1
	17E745	Mark IV					
72		ラベル、ブランド、側面、	1				
	17E729	695Ultra					
	17E731	795Ultra					

▲ 交換用の安全ラベル、タグ、カードについては無償にて提供いたします。

1095/1595/Mark V HD/Mark VII HD

1095/1595/Mark V HD/Mark VII HD ProContractor 部品リスト

参照番号	部品	説明	個数	参照番号	部品	説明	個数
5	16C975	プレート、ピボット	1	17E741	1095Ultimate		
6	15C753	ネジ、機械式、六角ワッシャーヘッド	5	17E743	1595Ultimate		
7	105510	ワッシャー、ロック	2	17E750	Mark VII		
8	15E891	クリップ、保持	2	76	248215	チューブ、取入； 以下が付属しています 109	1
10	156306	ワッシャー、フラット	2	77	16X203	クリップ、ドレインライン	1
11	119509	ウィール、空気式	2	83	24V088	ハウジング、ベヤリング； 以下が付属しています	1
12	106115	ワッシャー、ロック (ハイカラー)	4			7, 12, 14, 15, 24, 31, 55, 56, 77, 108, 117	
14	17E789	ネジ、キャップ、ソケットヘッド	4	84		モーター、電気式； 以下が付属しています 126, 127	1
15	101550	ネジ、キャップ、sch	2	257187	1095/Mark V 230V/Mark V 日本		
16	121311	取り付け金具、コネクター	1	257188	1595/Mark V 120V/UK		
17	276974	キャップ、レッグ	2		Mark V/Mark VII		
18	260212	ネジ、六角ワッシャーヘッド	2	85	24V085	ロッド、接続	1
19		パッキン、Oリング	1	87	241920	偏向板、ネジ式	1
	107505	1095/1595		89	287290	ギア、コンビネーション； 部品 28, 30 を含む。	1
	102982	Mark V/Mark VII		90		ハウジング、駆動	1
22	116038	ワッシャー、ウェーブスプリング	2			以下が付属しています 6, 36, 90a	
23	117791	ネジ、キャップ、トライローブ	2	287294	1095 120V/Mark V 日本語		
24	111040	ナット、ロック、インサート	6	287295	1095 230V/1595/Mark V		
25	16X833	取り付け金具、クイック離接、 (1095/1595のみ)	1	24M417	Mark VII		
27	120583	ナット、ハンド (1095/1595のみ)	1	90a	194173	ワッシャー、レース、スラスト	1
28	114672	ワッシャー、スラスト	2	91		ポンプ、置換 以下が付属しています。41, 76, 109	1
29	278083	ガイド、ホース、Ultra Platinum	1	17H824	1095/1595 モデル		
	24M197	ガイド、ホース、Mark VII	1	17H834	Mark VII		
30	114699	ワッシャー、スラスト	1	17H833	Mark V モデル		
31	118444	ネジ、機械式、スロット六角ワッシャーヘッド	5	244240	ホース、ドレン、87 を含む		1
35	117633	ネジ、スロット六角ワッシャーヘッド	2	94		ホース、連結、3/8 X 15.75	1
36	116192	ワッシャー、スラスト、1595	1	16X904	1095/1595		
37	100057	ネジ、キャップ、六角ヘッド	4	24V029	Mark V； 以下が付属しています 19		
39	24J081	チューブ、成形、ultra, platinum	1	105	16X698	ハンガー、スタンド、カート	1
41		フィッティング、ポンプ、QD	1	106	15C982	カム、カート	2
	16Y579	1095/1595		107	114531	ネジ、機械式、六角ワッシャーヘッド	4
	16X834	Mark V/Mark VII		108	16X385	プレート、前面、5900 PCII	
48	15V573	ストレーナー、(1-11 1/2 npsm)	1	109	118494	パッキン、Oリング	1
51	24V024	カバー、駆動、プラスチック、 塗装済み； 以下が付属して います 31	1	110		ラベル、ProContractor シリーズ	1
55	16C457	ハンガー、ベール	1	17E925	Ultra/Mark		
56	16X324	クラブ、ポンプ、大型	1	17G988	Ultimate		
58	287282	シールド、モーター、塗装済み 部品 123, 124 を含む。	1	187437	ラベル、トルク		1
				123	276980	はと目金、カバー	2
				124	119250	ネジ、ショルダー	3
62	24Y426	フレーム、platinum、 1095/Mark V	1	126	15D088	ファン、モーター	1
				127	115477	ネジ、機械、トルックスパン ヘッド	1
71		ラベル、ブランド、前部	1	128▲		タグ、警告（図示なし）	1
	17E732	1095Ultra		222385	英語、フランス語、スペイン語		
	17E734	1595Ultra		17A134	英語、中国語、韓国語		
	17E747	Mark V		17R476	英語、スペイン語、ポルトガル語		
	17E740	1095Ultimate		159	278075	ブラケット、ワイヤー	1
	17E742	1595Ultimate		160	15Y118	ラベル、アメリカ製	1
	17E749	Mark VII					
72		ラベル、ブランド、側面、	1				
	17E733	1095Ultra					
	17E735	1595Ultra					
	17E748	Mark V					

▲ 交換用の安全ラベル、タグ、カードについては無償にて提供いたします。

Mark X HD ProContractor 部品リスト

参照番号	部品	説明	個数	参照番号	部品	説明	個数
5	16C975	プレート、ピボット	1	56	16X324	クランプ、ポンプ、大型	1
6	15C753	ネジ、機械式、六角ワッシャーヘッド	6	58	287282	シールド、モーター、塗装済み部品 123, 124 を含む。	1
7	105510	ワッシャー、ロック、スプリング	2	62	24Y426	フレーム、platinum、1095/Mark V	1
8	15E891	クリップ、保持	2	71	17E751	ラベル、前面	1
10	156306	ワッシャー、フラット	2	72	16X363	ラベル、右側面	1
11	119509	ウィール、空気式	2	77	16X203	クリップ、ドレインライン	1
12	112600	ワッシャー、ロック (ハイカラー)	4	83	24V089	ハウジング、ベヤリング；7, 12, 14, 15, 31, 55, 56, 77, 108, 117, 180 を含みます	1
14	17E790	ネジ、キャップ、ソケットヘッド	4	84	258909	モータ、電気式、以下が付属しています 125, 126, 127	1
15	101550	ネジ、キャップ、sch	2	85	24V086	ロッド、接続	1
16	121311	取り付け金具、コネクター	1	87	241920	偏向板、ネジ式	1
17	276974	キャップ、レグ	2	89	288035	ギア、コンビネーション；部品 28, 30 を含む。	1
18	260212	ネジ、六角ワッシャーヘッド	2	90	287990	ハウジング、駆動 以下が付属しています 6, 36, 90a	1
19	102982	O リング	1	90a	194173	ワッシャー、レース、スラスト	1
22	116038	ワッシャー、ウェーブスプリング	2	91	17H835	ポンプ、置換	1
23	117791	ネジ、キャップ、トライローブ	2	93	244240	ホース、ドレン、87 を含む	1
24	111040	ナット、ロック、インサート	4	94	24V029	キット、ホース、連結、1/2in. ; 以下が付属しています 19	1
28	114672	ワッシャー、スラスト	2	105	16X698	ハンガー、スタンド、カート	1
29	24M197	ガイド、ホース、Ultra Platinum	1	106	15C982	カム、カート	2
30	114699	ワッシャー、スラスト	1	107	114531	ネジ、機械式、六角ワッシャーヘッド	4
31	118444	ネジ、機械式、スロット六角ワッシャーヘッド	5	108	16X209	プレート、前面、PCI、7900	1
35	117633	ネジ、スロット六角ワッシャーヘッド	2	110	17E925	ラベル、ProContractor シリーズ	1
36	116192	ワッシャー、スラスト、1595	1	117	187437	ラベル、トルク	1
37	100057	ネジ、キャップ、六角ヘッド	4	123	276980	はと目金、カバー	2
39	16M441	チューブ、成形、ultra, platinum	1	124	119250	ネジ、ショルダ	3
41	24U755	取り付け金具	1	125	15G845	スペーサー、スタンドオフ	2
41a	16N461	ハウジング、シート、チェックバルブ	1	126	15V577	ファン、モーター	1
41b	16X837	ハウジング、ボール、チェックバルブ	1	127	122347	リング、リテーナー	1
41c	24M725	キット、修理、チェックバルブ 以下が付属しています 41d, 41e, 41f	1	128▲	222385	タグ、警告 (図示なし)	1
41d		O リング	1		17A134	英語、フランス語、スペイン語	
41e		シート	1		17R476	英語、中国語、韓国語	
41f		ボール	1			英語、スペイン語、ポルトガル語	
48	15V573	ストレーナー、(1-11 1/2 npsm)	1	159	278075	ブラケット、ワイヤー	1
51	24V025	カバー、駆動、プラスチック、塗装済み； 以下が付属しています 31	1	160	15Y118	ラベル、アメリカ製	1
55	16C457	ハンガー、ペール	1	180	112746	ナット、ロック、シンパター	2

▲ 交換用の安全ラベル、タグ、カードについては無償にて提供いたします。

1095/1595/Mark V HD /Mark VII HD IronMan

1095/1595/Mark V HD /Mark VII HD IronMan 部品

参照番号	トルク
	40-45 インチポンド (4.5 - 5.0 N*m)
	9-11 インチポンド (1.0 - 1.2 N*m)
	200-230 インチポンド (22.6 - 25.9 N*m)
	190-210 インチポンド (21.4 - 23.7 N*m)
	90-110 インチポンド (10.1 - 12.4 N*m)
	25-30 フィートポンド (33.8 - 40.6 N*m)
	65-85 インチポンド (7.3 - 9.6 N*m)

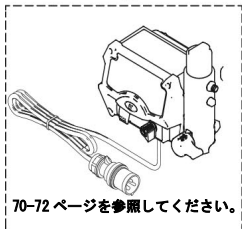
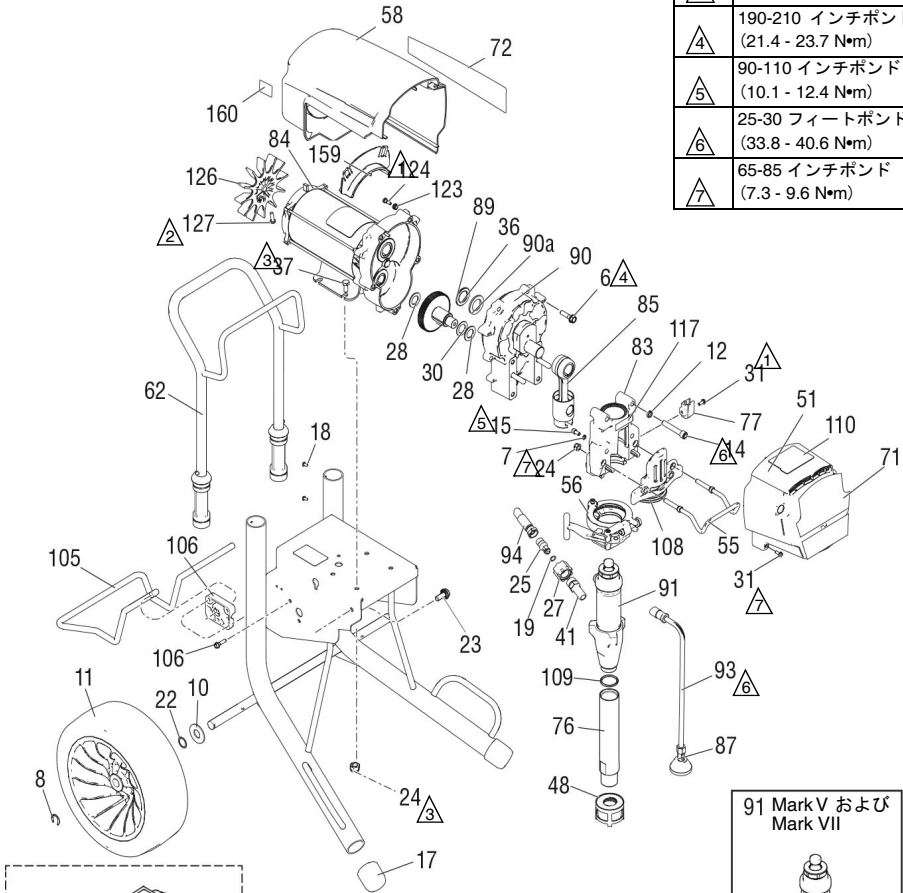

ti34938a

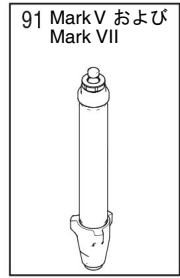

1095/1595/Mark V HD /Mark VII HD IronMan

1095/1595/Mark V HD/Mark VII HD IronMan

参照番号	部品	説明	個数	参照番号	部品	説明	個数	
6	15C753	ネジ、機械式、トルックス、六角	5	76	248215	チューブ、取入； 以下が付属していません 109	1	
7	105510	ワッシャー、ロック、スプリング	2	77	16X203	クリップ、ドレインライン	1	
8	15E891	クリップ、保持	2	83	24V088	ハウジング、ベヤリング； 以下が付属していません 7, 12, 14, 15, 24, 31, 55, 56, 77, 1, 08, 117	1	
10	156306	ワッシャー、フラット	2	84		モータ、電気式； 以下が付属していません 126, 127	1	
11	17E687	ウィール	2		257187	1095/Mark V 230 V		
12	106115	ワッシャー、ロック、スプリング	4		257188	1595/Mark V 120V/Mark VII		
14	17E789	ネジ、キャップ、ソケットヘッド	4	85	24V085	ロッド、接続	1	
15	101550	ネジ、キャップ、sch	2	87	241920	偏向板、ネジ式	1	
17	276974	キャップ、レッグ	2	89	287290	ギア、コンビネーション； 部品 28, 30 を含む。	1	
19		パッキン、O リング	1	90		ハウジング、駆動 以下が付属していません 6, 36, 90a	1	
	107505	1095/1595			24M417	Mark VII		
	102982	Mark V/Mark VII			287294	1095 120V		
22	116038	ワッシャー、ウェーブスプリング	2		287295	1095 230V/1595/Mark V		
23	117791	ネジ、キャップ、flng ヘッド	2	90a	194173	ワッシャー、レース、スラスト	1	
24	111040	ナット、ロック、インサート	6	91		ポンプ、置換	1	
25	16X833	取り付け金具、QD、3/8 npsm、1095/1595	1	17H826		1095/1595； 以下が付属していません。 41, 109		
27	120583	ナット、ハンド、1095/1595	6	17H836		Mark V； 以下が付属していません 41		
28	114672	ワッシャー、スラスト	2		17H892	Mark VII		
30	114699	ワッシャー、スラスト	1	93	244240	ホース、ドレン、87 を含む	1	
31	118444	ネジ、機械式、六角ワッシャーヘッド	8	94		ホース、連結、3/8 X 15.75	1	
36	116192	ワッシャー、スラスト	1		16X904	1095/1595		
37	100057	ネジ、キャップ、六角ヘッド	4		24V029	Mark V/Mark VII； 以下が付属していません 19		
41		フィッティング、ポンプ、QD	1	108	16X385	プレート、前面、5900、PCII		
	16Y579	1095/1595		109	118494	パッキン、O リング	1	
	16X834	Mark V/Mark VII		110		ラベル、IronMan シリーズ	1	
48	15V573	ストレナー、(1-11 1/2 NPSM)	1		17E926	Ultra/ Mark		
51	24V024	カバー、駆動、プラスチック、塗装済み 31 が含まれます。	1		17G989	Ultimate		
55	16C457	ハンガー、ペール	1	117	187437	ラベル、トルク	1	
56	16X324	クランプ、ポンプ、大型	1	123	276980	はと目金、カバー	2	
58	287282	シールド、モーター、塗装済み	1	124	119250	ネジ、ショルダー、六角ワッシャー	3	
62	24Y428	フレーム、カート、1095/1595	1		126	15D088	ファン、モーター	1
71		ラベル、UltraMax	1		127	115477	ネジ、機械、トルックス、パンヘッド	1
	17E732	Ultra1095		128▲		タグ、警告 (図示なし)	1	
	17E734	Ultra1595			222385	英語、フランス語、スペイン語		
	17E740	Ultimate1095			17A134	英語、中国語、韓国語		
	17E742	Ultimate1595			17R476	英語、スペイン語、ポルトガル語		
	17E747	Mark V		159	278075	ブラケット、ワイヤー	1	
	17E749	Mark VII		160	15Y118	ラベル、アメリカ製	1	
72		ラベル、UltraMax II、1095/1595	1					
	17E733	Ultra1095						
	17E735	Ultra1595						
	17E741	Ultimate1095						
	17E743	Ultimate1595						
	17E748	Mark V						
	17E750	/Mark VII						

▲ 交換用の安全ラベル、タグ、カードについては無償にて提供いたします。

Mark X HD IronMan 部品

参照番号	トルク
①	40-45 インチポンド (4.5 - 5.0 N•m)
②	55-60 インチポンド (6.2 - 6.7 N•m)
③	200-230 インチポンド (22.6 - 25.9 N•m)
④	190-210 インチポンド (21.4 - 23.7 N•m)
⑤	22-28 インチポンド (2.4 - 3.1 N•m)
⑥	25-30 フィートポンド (33.8 - 40.6 N•m)
⑦	130-150 インチポンド (14.6 - 16.9 N•m)
⑧	90-110 インチポンド (10.1 - 12.4 N•m)
⑨	65-85 インチポンド (7.3 - 9.6 N•m)

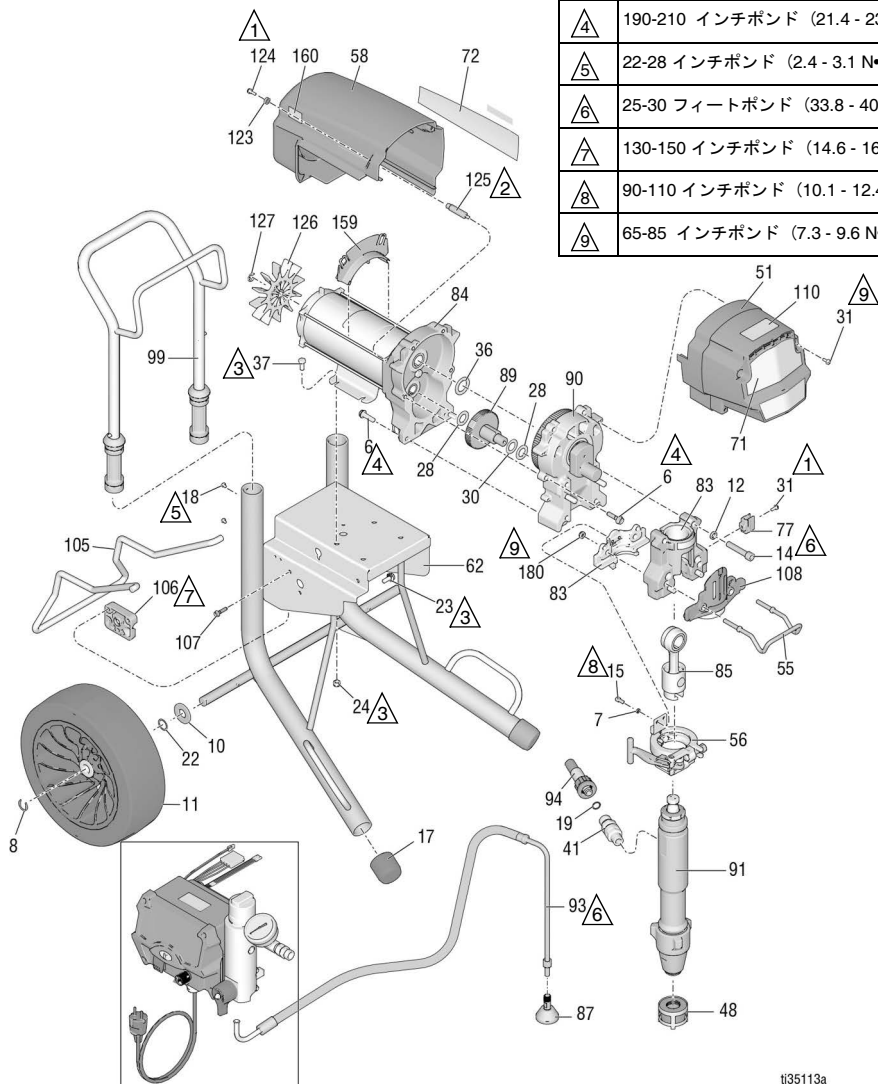

70-72 ページを参照してください。

t135113a

Mark X HD IronMan 部品リスト

参照番号	部品	説明	個数	参照番号	部品	説明	個数
6	15C753	ネジ、機械式、トルックス、六角	6	84	258909	モータ、電気式、以下が付属しています 125, 126, 127	1
7	105510	ワッシャー、ロック、スプリング	2	85	24V086	ロッド、接続	1
8	15E891	クリップ、保持	2	87	241920	偏向板、ネジ式	1
10	156306	ワッシャー、フラット	2	89	288035	ギア、コンビネーション ; 28, 30 を含む	1
11	17E687	ウィール	2	90	287990	ハウジング、ドライブ、6、36、90a を含む	1
12	112600	ワッシャー、ロック、スプリング	4	91	17H837	ポンプ、置換	1
14	17E790	ネジ、キャップ、ソケットヘッド	4	93	244240	ホース、ドレン、87 を含む	1
15	101550	ネジ、キャップ、sch	2	94	24V029	キット、ホース、連結、1/2in. ; 以下が付属しています 19	1
17	276974	キャップ、レグ	2	99	24A250	ハンドル、カート	1
18	108795	ネジ、pnh	4	105	16X696	ハンガー、スタンド、カート	1
19	102982	パッキン、O リング	1	106	15C982	カム、カート	2
22	116038	ワッシャー、ウェーブスプリング	2	107	114531	ネジ、機械式、六角ワッシャーヘッド	4
23	117791	ネジ、キャップ、flng ヘッド	2	108	16X209	プレート、前面、PCII、7900	1
24	111040	ナット、ロック、インサート	4	110	17E926	ラベル、IronMan シリーズ	1
28	114672	ワッシャー、スラスト	2	123	276980	はと目金、カバー	2
30	114699	ワッシャー、スラスト	1	124	119250	ネジ、ショルダー、六角ワッシャー	3
31	118444	ネジ、機械式、スロット六角ワッシャーヘッド	5	125	15G845	スペーサー、スタンドオフ	2
36	116192	ワッシャー、スラスト	1	126	15V577	ファン、モーター	1
37	100057	ネジ、キャップ、六角ヘッド	4	127	122347	リング、リテーナー	1
41	24U755	取り付け金具、ポンプ、QD	1	128▲		タグ、警告 (図示なし)	1
48	15V573	ストレーナー、(1-11 1/2 NPSM)	1	222385		英語、フランス語、スペイン語	
51	24V025	カバー、駆動、プラスチック、塗装済み ; 以下が付属していません 31	1	17A134		英語、中国語、韓国語	
55	16C457	ハンガー、ペール	1	17R476		英語、スペイン語、ポルトガル語	
56	16X324	クランプ、ポンプ、大型	1	159	278075	ブラケット、ワイヤー	1
58	287282	シールド、モーター、塗装済み、部品 123, 124 を含む。	1	160	15Y118	ラベル、アメリカ製	1
62	24Y428	フレーム、カート	1	180	112746	ナット、ロック、シンパター	2
71	17E751	ラベル、前面	1	▲ 交換用の安全ラベル、タグ、カードについては無償にて提供いたします。			
72	17E752	ラベル、側面	1				
77	16X203	クリップ、ドレインライン	1				
83	24V089	ハウジング、ベヤリング ; 以下が付属していません : 7, 12, 14, 15, 31, 55, 56, 77, 108, 117, 180	1				

ProContractor QuikReel

ProContractor QuikReel

参照番号	トルク
△1	130-150 インチポンド (14.6 - 16.9 N•m)
△2	25-35 フィートポンド (33.8 - 47.4 N•m)
△3	120-130 インチポンド (13.5 - 14.6 N•m)
△4	38-42 フィートポンド (51.5 - 56.9 N•m)

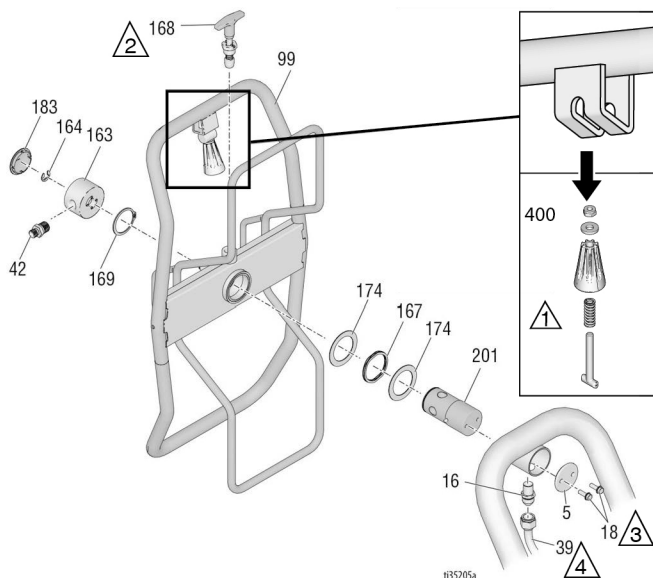

ハンドルタイプの識別

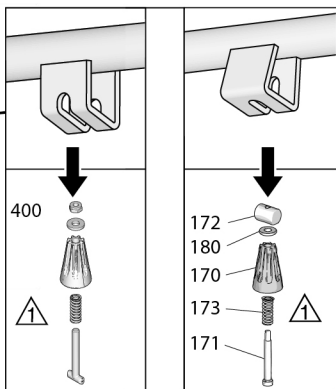

QuikReel 部品リスト

参照番号	部品	説明	個数	参照番号	部品	説明	個数
5	16C975	プレート、ピボットマウント	1	167	122534	スプリング、ウェーブ	1
16	121311	フィッティング、コネクター、NPT x JIC	1	168	24E400	ピン、ポップ、ロックアウト	1
18	260212	ネジ、六角ワッシャーヘッド	2	169	122524	リング、保持、外部	1
39		チューブ、成形、Ultra, Platinum	1	170	278085	ハンドル、スイベル	1
	24V095	695/795 モデル		171	122518	ピン	1
	24J081	1095/Mark V モデル		172	15X618	ナット、ピン	1
	16M441	Mark X		173	122542	スプリング	1
42		アダプタ	1	174	122607	ワッシャー、フラット	2
	164672	695/795/1095/1595		180	122669	ワッシャー	1
	196178	Mark IV/Mark V		183	122787	キャップ	1
	159239	Mark VII/Mark X		201	24E016	チューブ、ホースリール、ピボット	1
99*	2009286	キット、ホースリール	1	400	2009285	キット、ハンドル	1
163	24B248	キャップ、スイベル、完全	1				
164	122347	リング、保持、外部	1				

* 2009285 が含まれています。

スプレーガンとホース

695-1595 モデル

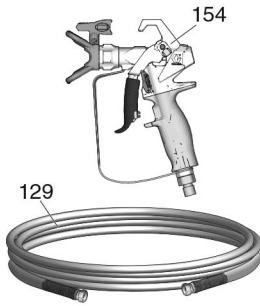

t34939b

Mark IV-Mark VII モデル

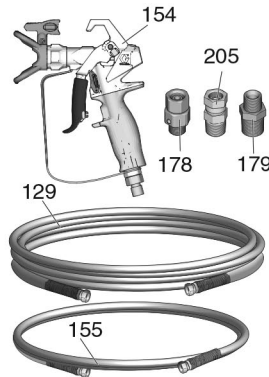

Mark X モデル

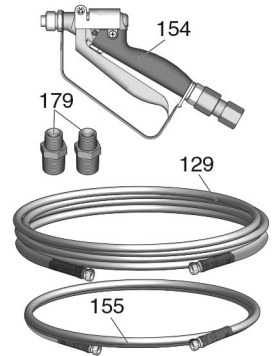

スプレーガンとホース部品リスト

参照番号	部品	説明	個数	参照番号	部品	説明	個数
129		ホース、連結	1	826291		695/795/1095/1595 Ultimate	
	240794	Ultra、1/4" x 50'		241705		Mark V/Mark VII	
	826079	Ultimate、1/4" x 50'		246468		Mark IV	
	245225	Mark IV/Mark V、3/8" x 50'		245820		Mark X	
	278499	Mark VII/Mark X、1/2" x 50'		155		ホース、ウィップ	1
154		スプレーガン	1	241735		Mark IV/Mark V、1/4" x 3'	
	17Y042	Ultra、北米		191239		Mark VII/Mark V、3/8" x 11'	
	17Y043	Ultra、北米		178		スイベル	1
	17Y044	Ultra、アジア		179		プッシング	1
	26D846	Ultra、アジア		110476		Mark IV/Mark V	1
	17Y043	Ultra、ヨーロッパ		159239		Mark VII	1
	826252	695/795/1095/1595 Ultimate		159239		Mark X	2
				205		アダプタ (Mark VII のみ)	1

フィルター

フィルター

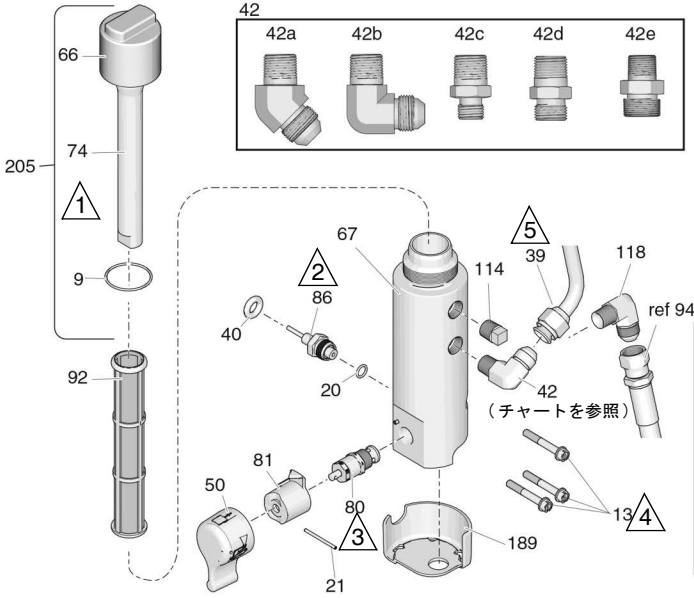

参照番号	トルク
△1	90-110 インチポンド (10.1 - 12.4 N•m)
△2	35-45 フィートポンド (47.4 - 61.0 N•m)
△3	190-210 インチポンド (21.4 - 23.7 N•m)
△4	100-120 インチポンド (11.2 - 13.5 N•m)
△5	38-42 フィートポンド (51.5 - 56.9 N•m)
△6	15-25 インチポンド (1.6 - 2.8 N•m)
△7	365-385 インチポンド (41.2 - 43.5 N•m)

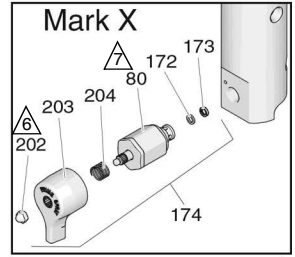

422913d

フィルター部品リスト

参照番号	部品	説明	個数	参照番号	部品	説明	個数
9	117285	パッキン、Oリング	1	86	243222	トランスデューサー、圧力コン トロール、20を含む	1
13	16U013	ネジ、キャップ、ソケットヘッ ド	3	92		流体フィルター	1
20	111457	パッキン、Oリング	1	244071		30 メッシュ	
21	15C972	ピン、溝付き	1	244067		60 メッシュ、正規の装置	
39		チューブ、成形	1	244068		100 メッシュ	
	24V095	695/795 モデル		244069		200 メッシュ	
	24J081	1095/Mark V モデル		114	104813	プラグ、パイプ、3/8	1
	16M441	Mark X		118	125926	取付金具、L字曲り	1
40	121889	GROMMET、トランスデュー サー	1	172	193709	シート、バルブ	1
42		取り付け金具		173	193710	シール、シート、バルブ	1
42a	122533	1095/1595/Mark V/Mark VII (ProContractor シリーズ)	1	174	245103	キット、修理、バルブ、Mark X; 以下が付属しています。80, 172, 173, 202, 203, 204	1
42b	125926	695/795/Mark IV/Mark X (ProContractor シリーズ)	1	189	17A197	ガード、ベース、フィルター (ProContractor/IronMan シリー ズ)	1
42c	164672	695/795/1095/1595 (標準および IronMan シリーズ)	1	202	116424	ナット、Mark X	1
42d	196178	Mark IV/Mark V (標準および IronMan シリーズ)	1	203	15G563	ハンドル、バルブ、Mark X	1
42e	183285	Mark VII/Mark X (標準および IronMan シリーズ)	1	204	114708	スプリング、圧縮、Mark X	1
50		キット、ハンドル；以下が付属 しています。21, 81	1	205	287285	キット、修理、キャップ、フィ ルター以下が付属しています。 9, 66, 74	
	24E234	標準シリーズ		206	115523	ゲージ、圧力 (表示なし)	1
66	17E680	キャップ、フィルター	1	207		金具、チーズスイベル (表示なし)	
67	16T543	ベース、フィルター	1	119783		695/795/1095/1595	1
74	15C766	チューブ、拡散	1	127518		Mark IV、Mark V、Mark VII、 Mark X	1
80	24B156	バルブ、プライムヘッド	1	208		金具 (表示なし)	
	287879	バルブ、プライム、Mark X	1	162453		695/795/1095/1595	1
81		ベース、バルブ	1	196178		Mark IV、Mark V	1
	24A382	標準シリーズ		183285		Mark VII、Mark X	1

コントロール

コントロール

参照番号	トルク	参照番号	トルク
△1	10-15 インチポンド (1.1 - 1.7 N•m)	△4	30-35 インチポンド (3.3 - 3.9 N•m)
△2	40-45 インチポンド (4.5 - 5.0 N•m)	△5	15-20 インチポンド (1.7 - 2.2 N•m)
△3	200-230 インチポンド (22.6 - 25.9 N•m)	△6	2-3 インチポンド (0.2 - 0.4 N•m)

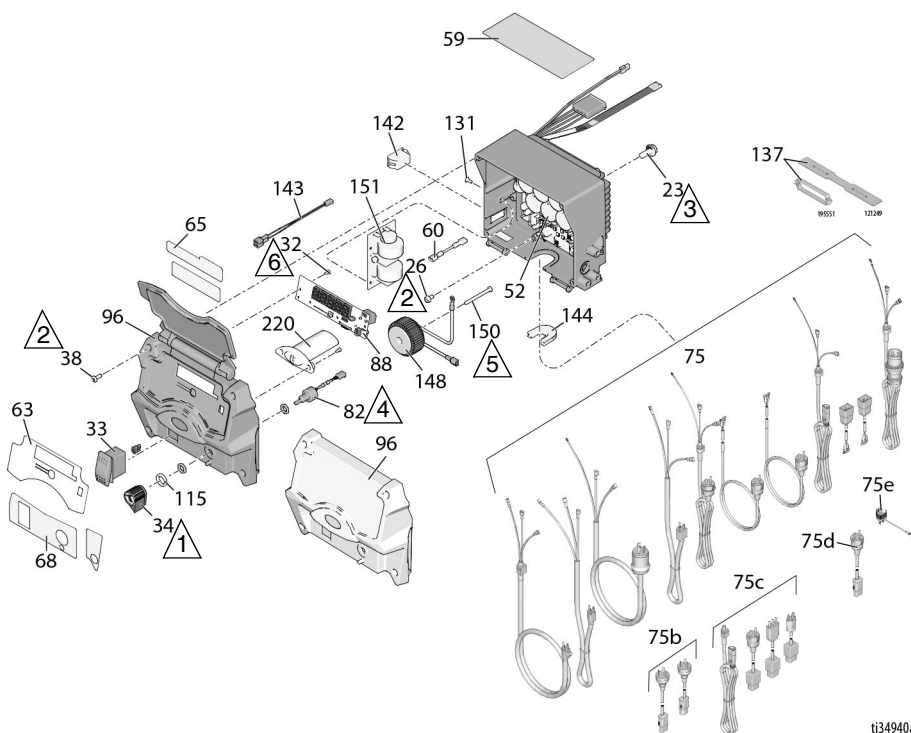

ti34940a

制御ボックス部品リスト

参照番号	部品	説明	個数	参照番号	部品	説明	個数
23	117791	ネジ、キャップ、フランジヘッド	2	287121	695/795/1095/Mark IV/Mark V		1
26	114391	ネジ、接地	1	253103	Mark VII/Mark X モデル		1
32	115522	ネジ、機械式、パンヘッド (ProContractor/IronMan シリーズ)	3	75d	242001	EU CEE 7/7	1
33	116752	スイッチ、ロッカー、オン/オフ	1	75e	244285	日本	1
	15D527	スイッチ、ロッカー、Mark X	1	75f		インド	1
34	116167	ノブ、ポテンショメーター	1	17N232	695/795/1095/Mark IV/Mark V		1
38	16V095	ネジ、#10 タッピング、フィリッ プス	4	82	256219	ポテンショメータ、アセンブリ	1
52*		制御、バッテリー付きボード以下が 付属しています。23, 26, 60, 131, 142, 144	1	88	16Y496	ディスプレイ	1
	25N545	120V モデル		96	17H886	カバー、制御装置	1
	25N546	240V モデル		17H887	ディスプレイ付き: 32, 38, 63, 65, 68, 88, 196 を含みます		1
59▲		ラベル、警告	1		17H887	ディスプレイ無し 以下が付属し ています 38, 63, 68, 196	1
	16T784	北米	1	115	15C973	ガスケット	1
	15G596	欧州	1	131	16T482	リベット、スナップ	2
	16Y762	ANZ/韓国	1	137		リテーナー、プラグアダプタ	1
	16Y761	日本	1	195551	695/795/1095/Mark IV/Mark V		1
	26A970	ヒンディー語 / インドネシア語	1	121249	Mark VII/Mark X モデル		1
60	16T541	ジャンパーワイヤ	1		スイッチ / プラグ		1
63	17E725	ラベル、コントロールボックスカ バー、ultra (ディスプレイ付き)	1	142	16T483	695/795/1095/Mark IV/Mark X、 北米 (プラグ)	1
	17E726	ラベル、コントロールボックスカ バー、ultra (ディスプレイなし)	1	126029	Mark VII/Mark X モデル (10/16 amp)		1
65	17E724	ラベル、lid, Ultra (ディスプレイ付き)	1	120059	1595/Mark V 120V (15/20 amp)		1
68	17E723	ラベル、コントロール	1	143	15G935	コネクタ、 電気関連 (1595/Mark V)	1
	16Y786	ラベル、コントロール (標準シリーズ)	1	144	16T546	695/795/1095/Mark IV/Mark V 国 際モデル	1
75		コード、電源		16T547	695/795/1095/Mark V、国内モデ ル		1
	17E804	120V モデル、695, 795, 1095, Mark IV	1	16T547	695/795/1095, 日本モデル		1
	17E804	日本モデル 695, 795, 1095	1	16T544	Mark VII/Mark X 国際モデル		1
	17E805	120V モデル、1595, Mark V	1	116171	1595/Mark V/Mark X、北米モデル		1
	17E805	日本モデル、Mark V	1	116171	Mark V 日本モデル		1
	17E806	Mark X NEMA L6-30	1	145	117745	プッシング、ストレインリリーフ (Mark VII/Mark X, 国際モデル)	1
	17E807	120V CSA モデル、1595, Mark V	1	148	24V030	キット、修理、コイル; 以下が付 属しています。150	1
	17E808	EU CEE 7/7	1	150	16U215	ネジ、機械、平頭	1
	17E809	Mark VII EU CEE 7/7	1	151		ボード、フィルター	1
	17E810	Mark X EU CEE 7/7	1	25N516	230V 国際モデル		1
	17E811	EU マルチコード	1	25N517	110V 国際モデル		1
	17E812	Mark VII マルチコード	1	25N518	Mark X 国際モデル		1
	17E813	Mark X マルチコード	1	220	17Y277	ガイド、ライト、BlueLink	1
	17E814	英国	1				
75b		中国 / オーストラリア					
	242005	695/795/1095/Mark IV/Mark V	1				
	17A242	Mark X	1				
75c		イタリア/デンマーク/スイス					

* - バッテリー CR2032 をお使いください

▲ 交換用の安全ラベル、タグ、カードについては無償にて提供いたします。

配線図

695-1595/Mark IV HD-V HD 120V モデル

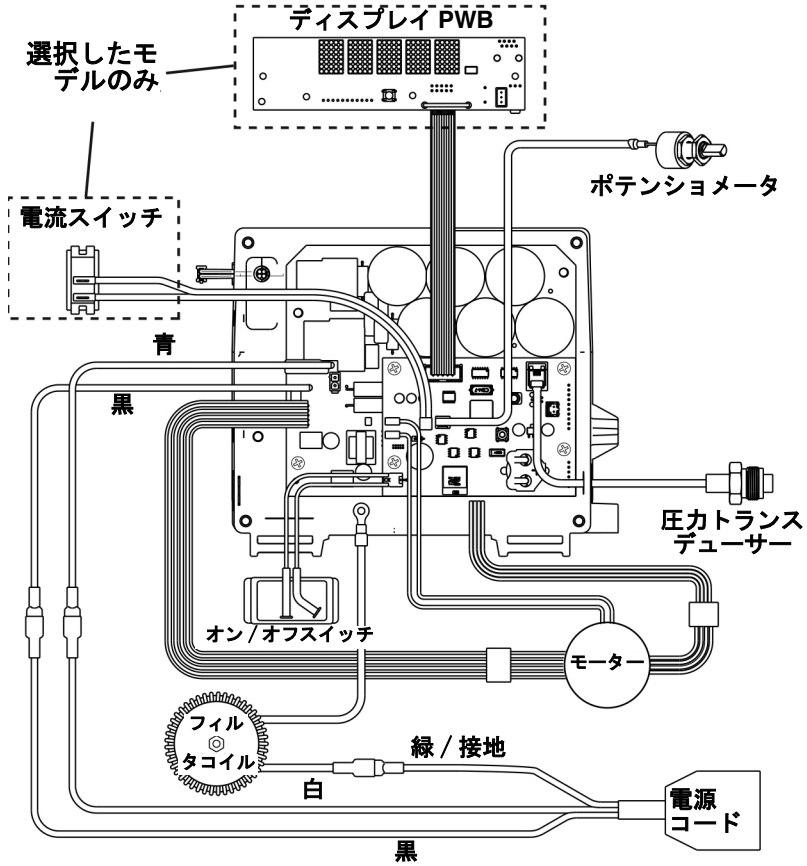

t34657a

695-1095/Mark IV HD-VII HD 110V/230V モデル

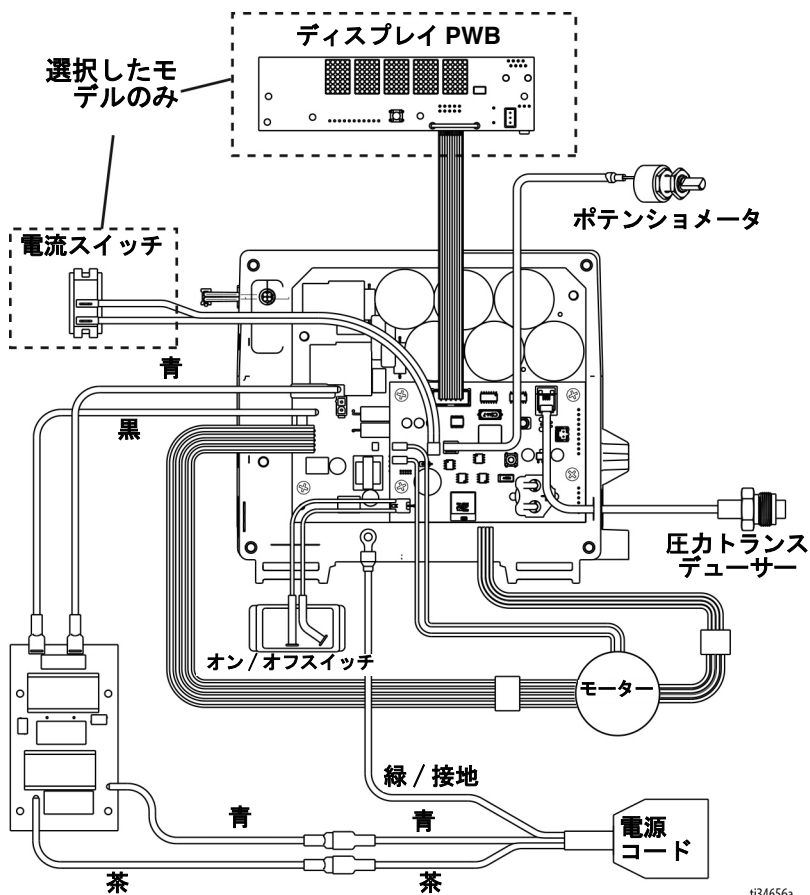

ti34656a

配線図

Mark X HD (北米)

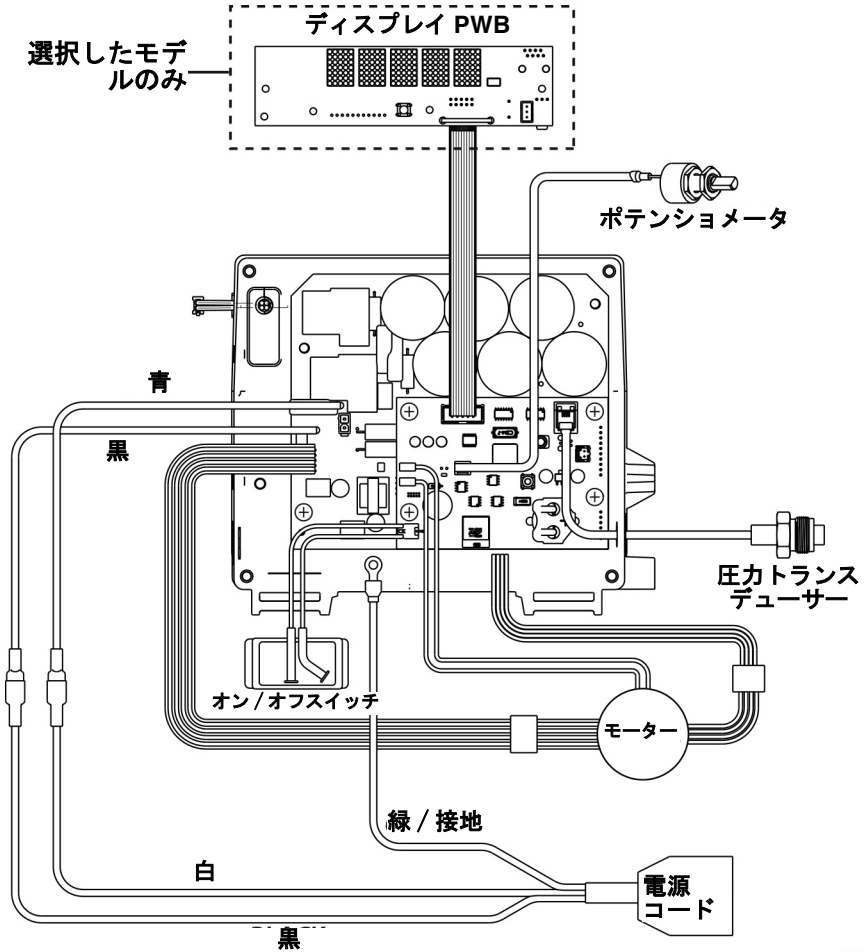

t134564a

Mark X HD (国際モデル)

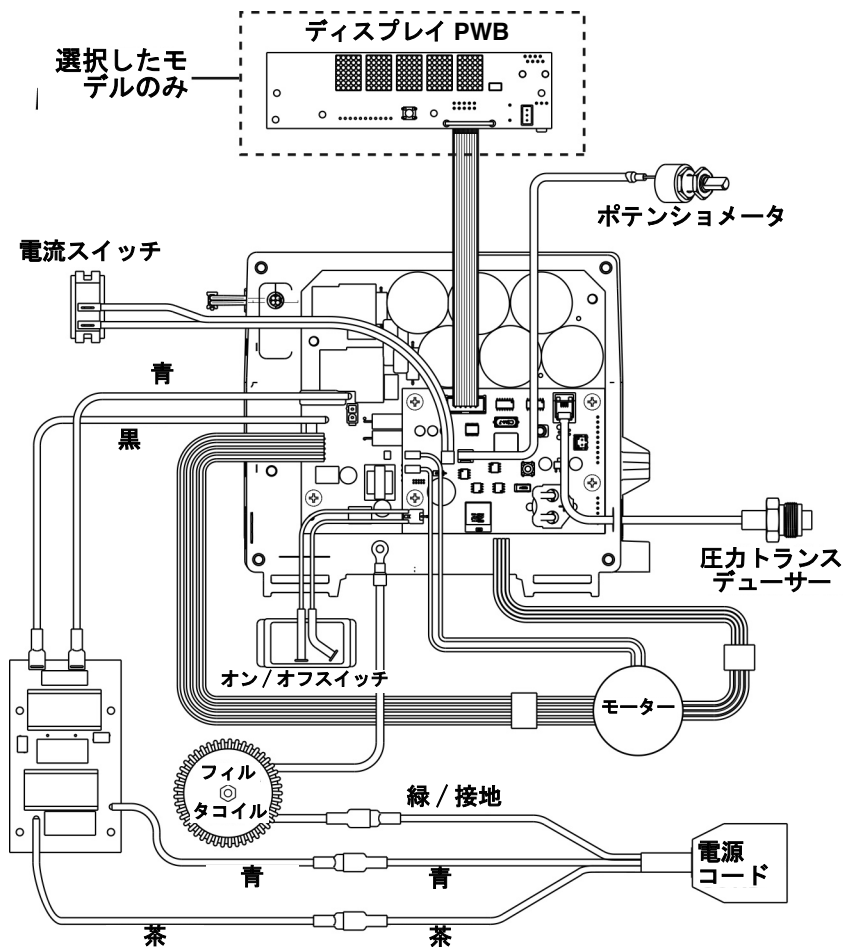

ti34565a

技術的仕様

695 スプレーヤー

	米国	メートル法
スプレーヤー		
最高駆出量	0.95 gpm	3.6 lpm
最大チップサイズ	0.031	0.031
流体排出口 npsm	1/4 インチ	1/4 インチ
サイクル	226/ ガロン	60/ リットル
発電機の最低要件	5000 W	5000 W
120V, A, Hz	15, 50/60	
230V, A, Hz	10, 50/60	
寸法		
重量:		
標準シリーズ Lo-Boy	94 ポンド	43 kg
標準シリーズ Hi-Boy	93 ポンド	42 kg
ProContractor シリーズ	103 ポンド	47 kg
高さ:		
標準シリーズ Lo-Boy	27.5 インチ	69.9 センチ
標準シリーズ Hi-Boy	28.5 インチ (ハンドルダウン) 38.75 インチ (ハンドルアップ)	72.4 cm (ハンドルダウン) 98.4 cm (ハンドルダウン)
ProContractor シリーズ	39 インチ	99 cm
長さ:		
標準シリーズ Lo-Boy	37 インチ	94 cm
標準シリーズ Hi-Boy	26 インチ	66 cm
ProContractor シリーズ	29.5 インチ	75 cm
幅:	22.5 インチ	57.2 センチ
接液部品		
	亜鉛およびニッケルプレート炭素鋼、ナイロン、ステンレス鋼、PTFE、Acetel、皮、UHMWPE、アルミニウム、タングステンカーバイド、PEEK、真鍮	
騒音レベル:		
音響出力	91 dBa*	91 dBa*
音圧	82 dBa*	82 dBa*
	ISO 3744 に準拠し 3.1 ft の距離で測定	ISO 3744 に準拠し 1 m の距離で測定

795 スプレーヤー

	米国	メートル法
スプレーヤー		
最高駆出量	1.1 gpm	4.2 lpm
最大チップサイズ	0.033	0.033
流体排出口 npsm	1/4 インチ	1/4 インチ
サイクル	195/ ガロン	52/ リットル
発電機の最低要件	5000 W	5000 W
120V, A, Hz	15, 50/60	
230V, A, Hz	10, 50/60	
寸法		
重量:		
標準シリーズ Lo-Boy	98 ポンド	45 kg
標準シリーズ Hi-Boy	97 ポンド	44 kg
ProContractor シリーズ	107 ポンド	49 kg
高さ:		
標準シリーズ Lo-Boy	27.5 インチ	69.9 センチ
標準シリーズ Hi-Boy	28.5 インチ (ハンドルダウン) 38.75 インチ (ハンドルアップ)	72.4 cm (ハンドルダウン) 98.4 cm (ハンドルダウン)
ProContractor シリーズ	39 インチ	99 cm
長さ:		
標準シリーズ Lo-Boy	37 インチ	94 cm
標準シリーズ Hi-Boy	26 インチ	66 cm
ProContractor シリーズ	29.5 インチ	75 cm
幅:	22.5 インチ	57.2 センチ
接液部品		
	亜鉛およびニッケルプレート炭素鋼、ナイロン、ステンレス鋼、PTFE、Acetel、皮、UHMWPE、アルミニウム、タングステンカーバイド、PEEK、真鍮	
騒音レベル:		
音響出力	91 dBa*	91 dBa*
音圧	82 dBa*	82 dBa*
	ISO 3744 に準拠し 3.1 ft の距離で測定	ISO 3744 に準拠し 1 m の距離で測定

技術的仕様

1095 スプレーヤー

	米国	メートル法
スプレーヤー		
最高駆出量	1.2 gpm	4.5 lpm
最大チップサイズ	0.035	0.035
流体排出口 npsm	1/4 インチ	1/4 インチ
サイクル	123/ ガロン	33/ ガロン
発電機の最低要件	5000 W	5000 W
120V, A, Hz	15, 50/60	
230V, A, Hz	10, 50/60	
寸法		
重量:		
標準シリーズ	116 ポンド	53 kg
ProContractor シリーズ	131 ポンド	59 kg
IronMan シリーズ	120 ポンド	54 kg
高さ:		
標準および IronMan シリーズ	29.5 インチ (ハンドルダウン) 38.5 インチ (ハンドルアップ)	74.9 cm (ハンドルダウン) 97.8 cm (ハンドルアップ)
ProContractor シリーズ	39 インチ	99 cm
長さ:		
標準および IronMan シリーズ	26 インチ	66 cm
ProContractor シリーズ	28 インチ	71 cm
幅:	24 インチ	61 cm
接液部品		
	亜鉛およびニッケルプレート炭素鋼、ナイロン、ステンレス鋼、PTFE、Acetel、皮、UHMWPE、アルミニウム、タングステンカーバイド、PEEK、真鍮	
騒音レベル:		
音響出力	91 dBa*	91 dBa*
音圧	82 dBa*	82 dBa*
	ISO 3744 に準拠し 3.1 ft の距離で測定	ISO 3744 に準拠し 1 m の距離で測定

1595 スプレーヤー

	米国	メートル法
スプレーヤー		
最高駆出量	1.35 gpm	5.1 lpm
最大チップサイズ	0.039	0.039
流体排出口 npsm	1/4 インチ	1/4 インチ
サイクル	110/ ガロン	29/ リットル
発電機の最低要件	5000 W	5000 W
120V, A, Hz	20, 50/60	
寸法		
重量:		
標準シリーズ	124 ポンド	56 kg
ProContractor シリーズ	138 ポンド	63 kg
IronMan シリーズ	128 ポンド	28 kg
高さ:		
標準および IronMan シリーズ	29.5 インチ (ハンドルダウン)	74.9 cm (ハンドルダウン)
	38.5 インチ (ハンドルアップ)	97.8 cm (ハンドルアップ)
ProContractor シリーズ	39 インチ	99 cm
長さ:		
標準および IronMan シリーズ	26 インチ	66 cm
ProContractor シリーズ	28 インチ	71 cm
幅:		
標準および IronMan シリーズ	24 インチ	61 cm
ProContractor シリーズ	24 インチ	61 cm
接液部品		
	亜鉛およびニッケルプレート炭素鋼、ナイロン、ステンレス鋼、PTFE、Acetel、皮、UHMWPE、アルミニウム、タングステンカーバイド、PEEK、真鍮	
騒音レベル:		
音響出力	91 dBa*	91 dBa*
音圧	82 dBa*	82 dBa*
	ISO 3744 に準拠し 3.1 ft の距離で測定	ISO 3744 に準拠し 1 m の距離で測定

技術的仕様

Mark IV HD スプレーヤー

	米国	メートル法
スプレーヤー		
最高駆出量	1.1 gpm	4.2 lpm
最大チップサイズ		
北米モデル	0.033	0.033
国際モデル	0.031	0.031
流体排出口 npsm	3/8 インチ	3/8 インチ
サイクル	195/ ガロン	52/ リットル
発電機の最低要件	5000 W	5000 W
120V, A, Hz	15, 50/60	
230V, A, Hz	10, 50/60	
寸法		
重量:		
標準シリーズ	101 ポンド	46 kg
ProContractor シリーズ	109 ポンド	49 kg
高さ:		
標準シリーズ	28.5 インチ (ハンドルダウン) 38.75 インチ (ハンドルアップ)	72.4 cm (ハンドルダウン) 98.4 cm (ハンドルダウン)
ProContractor シリーズ	39 インチ	99 cm
長さ:		
標準シリーズ	26 インチ	66 cm
ProContractor シリーズ	29.5 インチ	75 cm
幅:	22.5 インチ	57.2 センチ
接液部品		
	亜鉛およびニッケルプレート炭素鋼、ナイロン、ステンレス鋼、PTFE、Acetel、皮、UHMWPE、アルミニウム、タングステンカーバイド、PEEK、真鍮	
騒音レベル:		
音響出力	91 dBa*	91 dBa*
音圧	82 dBa*	82 dBa*
	ISO 3744 に準拠し 3.1 ft の距離で測定	ISO 3744 に準拠し 1 m の距離で測定

Mark V HD スプレーヤー

	米国	メートル法
スプレーヤー		
最高駆出量	1.35 gpm	5.1 lpm
最大チップサイズ		
北米および英国モデル	0.039	0.039
国際モデル	0.035	0.035
流体排出口 npsm	3/8 インチ	3/8 インチ
サイクル	110/ ガロン	29/ リットル
発電機の最低要件	5000 W	5000 W
120V, A, Hz	20, 50/60	
230V, A, Hz	10, 50/60	
寸法		
重量:		
標準シリーズ	125 ポンド	57 kg
ProContractor シリーズ	141 ポンド	64 kg
IronMan シリーズ	129 ポンド	59 kg
高さ:		
標準および IronMan シリーズ	29.5 インチ (ハンドルダウン) 38.5 インチ (ハンドルアップ)	74.9 cm (ハンドルダウン) 97.8 cm (ハンドルアップ)
ProContractor シリーズ	39 インチ	99 cm
長さ:		
標準および IronMan シリーズ	26 インチ	66 cm
ProContractor シリーズ	28 インチ	71 cm
幅:	24 インチ	61 cm
接液部品	亜鉛およびニッケルプレート炭素鋼、ナイロン、ステンレス鋼、PTFE、Acetel、皮、UHMWPE、アルミニウム、タングステンカーバイド、PEEK、真鍮	
騒音レベル:		
音響出力	91 dBa*	91 dBa*
音圧	82 dBa*	82 dBa*
	ISO 3744 に準拠し 3.1 ft の距離で測定	ISO 3744 に準拠し 1 m の距離で測定

技術的仕様

Mark VII HD スプレーヤー

	米国	メートル法
スプレーヤー		
最高駆出量	1.58 gpm	6.0 lpm
最大チップサイズ	0.041 インチ	0.041 インチ
流体排出口 npsm	1/2 インチ	1/2 インチ
サイクル	97/ ガロン	26/ リットル
発電機の最低要件	5000 W	5000 W
230V, A, Hz	16, 50/60	
寸法		
重量:		
標準シリーズ	132 ポンド	60 kg
ProContractor シリーズ	148 ポンド	67 kg
IronMan シリーズ	136 ポンド	62 kg
高さ:		
標準および IronMan シリーズ	29.5 インチ (ハンドルダウン) 38.5 インチ (ハンドルアップ)	74.9 cm (ハンドルダウン) 97.8 cm (ハンドルアップ)
ProContractor シリーズ	39 インチ	99 cm
長さ:		
標準および IronMan シリーズ	26 インチ	66 cm
ProContractor シリーズ	28 インチ	71 cm
幅:	24 インチ	61 cm
接液部品	亜鉛およびニッケルプレート炭素鋼、ナイロン、ステンレス鋼、PTFE、Acetel、皮、UHMWPE、アルミニウム、タンゲステンカーバイド、PEEK、真鍮	
騒音レベル:		
音響出力	91 dBa*	91 dBa*
音圧	82 dBa*	82 dBa*
	ISO 3744 に準拠し 3.1 ft の距離で測定	ISO 3744 に準拠し 1 m の距離で測定

Mark X HD スプレーヤー

	米国	メートル法
スプレーヤー		
最高駆出量	2.1 gpm	8.0 lpm
最大チップサイズ	0.045 インチ	0.045 インチ
流体排出口 npsm	1/2 インチ	1/2 インチ
サイクル	70/ ガロン	19/ リットル
発電機の最低要件	5000 W	5000 W
230V, A, Hz	16, 50/60	
寸法		
重量:		
標準シリーズ	150 ポンド	68 kg
ProContractor シリーズ	166 ポンド	75 kg
IronMan シリーズ	154 ポンド	70 kg
高さ:		
標準および IronMan シリーズ	29.9 インチ (ハンドルダウン) 40.1 インチ (ハンドルアップ)	76 cm (ハンドルダウン) 102 cm (ハンドルアップ)
ProContractor シリーズ	39 インチ	99 cm
長さ:		
標準および IronMan シリーズ	26 インチ	66 cm
ProContractor シリーズ	30 インチ	75 cm
幅:	24 インチ	61 cm
接液部品		
	亜鉛およびニッケルプレート炭素鋼、ナイロン、ステンレス鋼、PTFE、Acetel、皮、UHMWPE、アルミニウム、タングステンカーバイド、PEEK、真鍮	
騒音レベル:		
音響出力	91 dBa*	91 dBa*
音圧	82 dBa*	82 dBa*
	ISO 3744 に準拠し 3.1 ft の距離で測定	ISO 3744 に準拠し 1 m の距離で測定

すべての商標または登録商標は、各所有者の財産です。

コンプライアンス

コンプライアンス

無線周波数認可

送信機周波数（全モデル）：2.4GHz

送信機電源（全モデル）：+8dBm

注意： FCC/IC 注意（全モデル）

FCC ID を含む：QOQBGM13P





IC を含む：5123A-BGM13P

同梱された装置は FCC 規則およびカナダ産業ライセンス免除の RSS 基準のパート 15 に準拠します。操作は次の二つの条件に従わなければなりません：(1) 本装置は有害な障害を引き起こす可能性が無く (2) 本装置は不意の操作を引き起こす可能性のある妨害を含む、あらゆる妨害を許容しなければなりません。

コンプライアンスの責任を持つ当事者によって明示的に承認されていない変更や改造は、操作者の装置を操作する権限を無効にする可能性があります。

本装置には有害な障害に対する保護措置が取られておりません。また、きちんと認可されているシステムへの障害を引き起こすこともできません。

本装置には、認証コード ANATEL 01330-19-03402 が備わっているボード、BGM13P22A が装備されています。

		 TA-2018/3767 APPROVED	 R-R-CE8-AR0573A R-R-CE8-AR1050A R-R-CE8-AR1050B R-R-CE8-AR1050C R-R-CE8-AR1050D R-C-BGT-BGM13P22	 R 209-J00282
--	---	---	--	--

California Proposition 65



警告： 当製品の使用により、癌や先天異常、あるいはその他の生殖への危害をもたらすことがカリフォルニア州で知られている化学物質にさらされる場合があります。より詳細については、[www. P65Warnings.ca.gov](http://www.P65Warnings.ca.gov) をご覧ください。

Graco 標準保証

Graco は、直接お買い上げいただいたお客様のご使用に対し、販売日時から、本ドキュメントに記載された、Graco が製造し、かつ Graco の社名を付したすべての装置の材質および仕上がりに欠陥がないことを保証します。Graco により公表された特殊的、拡張的または制限的保証を除き、販売日時から起算して 12 か月間、Graco により欠陥があると判断された装置の部品を修理、交換いたします。本保証は、Graco の明示の推奨に従って、装置が設置、操作、および保守されている場合にのみ有効です。

誤った設置、誤用、摩擦、腐食、不十分または不適切な保守、過失、事故、改ざん、または Graco 製でない構成部品の代用が原因で発生した一般的な摩耗、あるいは誤動作、損傷、摩耗については、本保証の範囲外であり、Graco は一切責任を負わないものとします。また、Graco の装置と Graco によって提供されていない機構、アクセサリ、装置、または材料の不適合、あるいは Graco によって提供されていない機構、アクセサリ、装置、または材料の不適切な設計、製造、設置、操作またはメンテナンスが原因で発生した誤動作、損傷、または摩耗については、Graco は一切責任を負わないものとします。

本保証は、Graco 販売代理店に、主張された欠陥を検証するために、欠陥があると主張された装置が前払いで返却された時点で、条件が適用されます。主張された欠陥が確認された場合、Graco はすべての欠陥部品を無料で修理または交換します。装置は、輸送料前払いで、直接お買い上げいただいたお客様に返却されます。装置の検査により材質または仕上がりの欠陥が明らかにならなかった場合は、修理は妥当な料金で行われます。料金には部品、労働、および輸送の費用が含まれる可能性があります。

本保証は唯一のものであり、明示的、黙示的を問わず、商品性の保証、または特定用途への適合性の保証など、その他の保証に代わるものです。

保証違反の場合の Graco 社のあらゆる義務およびお客様の救済に関しては、上記規定の通りです。購入者は、他の補償（利益の損失、売上の損失、人身傷害、または器物破損による偶発的または結果的な損害、または他のいかなる偶発的または結果的な損失を含むがこれに限定されるものではない）は得られないものであることに同意します。保証違反に関連するいかなる行為は、販売日時から起算して 2 年以内に提起する必要があります。

Graco によって販売されているが、製造されていないアクセサリ、装置、材料、または構成部品に関しては、Graco は保証を負わず、特定目的に対する商用性および適合性のすべての黙示保証は免責されるものとします。 Graco により販売されているが、当社製品でないアイテム（電気モータ、スイッチ、ホース等）は、上記アイテムの製造元の保証に従います。Graco は、これらの保証違反に関する何らかの主張を行う際は、合理的な支援を購入者に提供いたします。

いかなる場合でも、Graco は Graco の提供する装置または備品、性能、または製品の使用またはその他の販売される商品から生じる間接的、偶発的、特別、または結果的な損害について、契約違反、保証違反、Graco の過失、またはその他によるものを問わず、一切責任を負わないものとします。

Graco Information

Graco 製品についての最新情報には、www.graco.com に移動してください。

特許の情報については、www.graco.com/patents をご覧ください。

製品のご注文は、Graco 販売代理店にお問い合わせ、または 1-800-690-2894 までお電話いただき最寄りの販売代理店を特定してください。



本文書に含まれる全ての文字および図、表等によるデータは、出版時に入手可能な最新の製品情報を反映しています。

Graco はいかなる時点においても通知することなく変更を行う権利を保持します。

取扱説明書原文の翻訳。This manual contains Japanese. MM 3A6342

Graco 本社： ミニアポリス（Minneapolis）

海外支社ベルギー、中国、日本、韓国

GRACO INC.AND SUBSIDIARIES • P.O.BOX 1441 • MINNEAPOLIS MN 55440-1441 • USA

Copyright 2018, Graco Inc. Graco のすべての製造場所は ISO 9001 に登録されています。
www.graco.com

改訂 H、2023 年 4 月