



# Sahibinin Kılavuzu



## Fırçasız Kablosuz Elde Taşınabilir Havasız Püskürtme Makineleri

3A4960F

TR

### Proje Serisi Boya Püskürtme Makineleri



#### Önemli Güvenlik Talimatları

Makineyi kullanmadan önce bu kılavuzdaki ve ilgili kılavuzlardaki tüm uyarıları ve talimatları okuyun. Ekipmanın kumandalarını ve doğru kullanım şeklini öğrenin. Bu talimatları saklayın.



#### Önemli Tıbbi Bilgiler

Tabancayla birlikte verilen tıbbi uyarı kartını okuyun. Doktorlara yönelik enjeksiyon yaralanmaları tedavi bilgileri içermektedir. Cihazı çalıştırırken bunları yanınızda bulundurun.

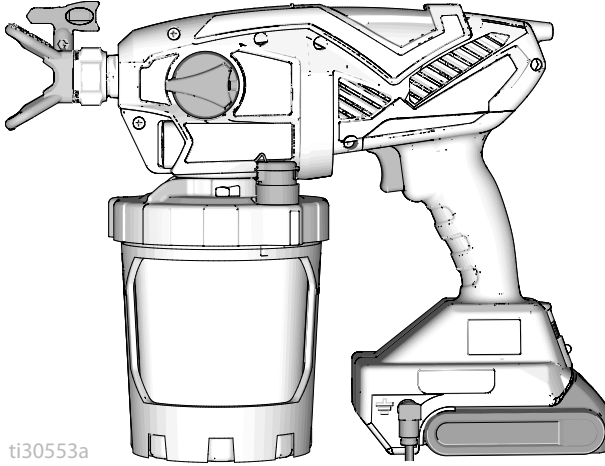

ti30553a



Ek Kılavuz Dilleri

POWERED BY

**DEWALT**

 **Questions?**  
**844-241-9499**  
[www.graco.com/techsupport](http://www.graco.com/techsupport)



**Sadece mimari boya ve kaplamalarda taşınabilir boya püskürtme uygulaması için.  
Sadece profesyonel kullanım için. Patlayıcı ortamlarda veya tehlikeli  
(olarak sınıflandırılmış) yerlerde kullanılmak üzere onaylanmamıştır.**

PROVEN QUALITY. LEADING TECHNOLOGY.



# Püskürtmeye Başlamadan Önce

## Püskürtmeye Başlamadan Önce

### Önemli Güvenlik Bilgileri İçin Uyarıları Gözden Geçirin

Önemli! Dikkatli şekilde okuyun ve iyi güvenlik davranışları sergileyin.

### Modeller

	Model	Püskürtme Makinesinin Adı	Şarj Cihazı Voltajı	Meme Ailesi	Meme Boyutu
 Intertek 110474 CAN/CSA C22.2 No. 68 uyarınca sertifikalıdır Uygunluk: UL 1450	17M367	Ultra MAX	120V	FFLPxxx	0,20 – 0,41 mm
	17P928		*		
	17N222	Ultimate MX	120V		
	17P929		*		
17N223	TC PRO PLUS	120V	TCPxxx		
	17P258	Ultra MAX	230V	FFLPxxx	
	17N224	Ultra MAX	100V		
17M370		Ultimate MX	230V		
	17N225	Ultra MAX	230V		
	17Y482	Ultra MAX	240V		

\* Akü ve şarj cihazı olmadan sadece alet.

Çalışma basıncı aralığı: 35 – 138 bar, 3,5 MPa – 14 MPa

Aşağıdaki DeWALT pilleriyle uyumludur:  
DCB183 ve DCB203

Çalıştırma videosu

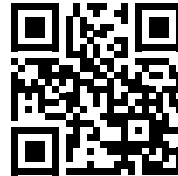

<http://graco.com/hhsupport>

### İlgili Kılavuzlar

Türkçe Kılavuz	Açıklama
	DeWALT şarj cihazı kılavuzu

## Önemli Kullanıcı Bilgileri

### Satın Aldığınız için Teşekkür Ediyoruz!

Tebrikler! Graco Inc. tarafından üretilen yüksek kalite bir boya püskürtme makinesi satın aldınız. Bu püskürtme makinesi, su bazlı ve yağ bazlı (mineral ispirto) mimari boya ve kaplamalarda üstün püskürtme performansı sağlamak üzere tasarlanmıştır. Bu kullanıcı bilgileri, püskürtme makinenizle kullanılacak malzeme türlerini anlamanıza yardımcı olmak amacıyla hazırlanmıştır.

Lütfen püskürtücünüzle kullanılıp kullanılmadığını belirlemek için malzeme kutusunun etiketi üzerindeki bilgileri okuyun. Tedarikçinizden Güvenlik Bilgi Formunu (SDS) isteyin. Kap etiketi ve SDS malzeme içeriklerini ve bununla ilgili özel önlemleri açıklamaktadır.

Boyalar, kaplamalar ve temizleme malzemeleri genellikle aşağıdaki **3 temel kategoriden birine girer**:



**SU BAZLI:** Kap etiketinde malzemenin sabun ve su ile temizlenebileceği belirtilmelidir. Püskürtme makineniz bu tip malzemelerle uyumludur. Püskürtme makineniz klorlu ağartma gibi sert temizleyicilerle uyumlu **DEĞİLDİR**.



**YAĞ BAZLI:** Kap etiketi, malzemenin YANICI olduğunu ve mineral ispirto ya da boya tineriyle temizlenebileceğini belirtmelidir. SDS'de malzemenin parlama noktasının 100° F sıcaklığının üzerinde olduğu belirtilmesi gerekir. Püskürtme makineniz bu tip malzeme ile uyumludur. Yağ bazlı malzemeyi dış mekanlarda ya da temiz hava akışına sahip iyi havalandırılmış iç mekanlarda kullanın. Bu kılavuzdaki güvenlik uyarılarına bakın.



**YANICI:** Bu tip malzeme ksilen, tolüen, nafta, MEK, lake tineri, aseton, denatür alkol ve terebentin gibi yanıcı solvent maddeler içerir. Kap etiketinde bu malzemenin YANICI olduğu belirtilmelidir. Püskürtme makineniz bu tip malzemelerle uyumludur. Yanıcı malzemeleri dış mekanlarda ya da temiz hava akışına sahip iyi havalandırılmış bir iç mekanda kullanın. Bu kılavuzdaki güvenlik uyarılarına bakın.

### UYARI

Püskürtme makineniz klorlu ağartma gibi sert temizleyicilerle uyumlu **DEĞİLDİR**. Bu temizleyicilerin kullanılması püskürtme makinesinde hasara sebep olacaktır.



# Önemli Topraklama Bilgileri

## Önemli Topraklama Bilgileri

Aşağıdaki bilgiler, püskürtme makinenizle birlikte verilen topraklama kablosunu ne zaman kullanacağınızı anlamanıza yardımcı olmayı amaçlar.

Lütfen yağ bazlı veya yanıcı olup olmadığını belirlemek için malzeme kabının etiketi üzerindeki bilgileri okuyun. Tedarikçinizden Güvenlik Bilgi Formunu (SDS) isteyin. Kap etiketi ve SDS malzeme içeriklerini ve bununla ilgili özel önlemleri açıklamaktadır.

Boya, kaplama ve temizleme malzemeleri genel olarak aşağıdaki **3 temel tipten birine girer**:

Topraklama Kablosu Gerekli mi?	Malzeme Tipi
Hayır	<b>SU BAZLI:</b> Kap etiketinde malzemenin sabun ve su ile temizlenebileceği belirtilmelidir.
Evet 	<b>YAĞ BAZLI:</b> Kabın etiketinde malzemenin YANICI olduğu ve mineral ispirto veya yanıcı olmayan boya tineriyle temizlenebileceği belirtilmelidir. Yağ bazlı malzemeyi dış mekanlarda ya da temiz hava akışına sahip iyi havalandırılmalı iç mekanlarda kullanın. Bu kılavuzdaki güvenlik uyarılarına bakın. Bu tip bir malzeme kullanırken <b>Bakım</b> , sayfa 27 uygun hareket edin.
Evet 	<b>YANICI:</b> Bu tip malzeme ksilen, toluen, petrol, MEK, lake tineri, aseton, denatüre alkol ve terebentin gibi yanıcı solvent maddeler içerir. Kap etiketinde bu malzemenin YANICI olduğu belirtilmelidir. Yanıcı malzemeleri dış mekanlarda ya da temiz hava akışına sahip iyi havalandırılmalı bir alanda kullanın. Bu tip bir malzeme kullanırken <b>Bakım</b> , sayfa 27 uygun hareket edin.

# İçindekiler

<b>Püskürtmeye Başlamadan Önce</b> .....	<b>2</b>
İlgili Kılavuzlar .....	2
<b>Önemli Kullanıcı Bilgileri</b> .....	<b>3</b>
<b>Önemli Topraklama Bilgileri</b> .....	<b>4</b>
<b>İçindekiler</b> .....	<b>5</b>
<b>Uyarılar</b> .....	<b>6</b>
<b>Püskürtme Makinenizi Tanıyın</b> .....	<b>9</b>
<b>Kontrol Bileşenlerinizi Tanıyın</b> .....	<b>10</b>
<b>Topraklama Talimatları</b> .....	<b>11</b>
(Yağ Bazlı veya Yanıcı Malzemeler) .....	11
Kovalar .....	11
<b>Kurulum</b> .....	<b>12</b>
Basınç Tahliyesi Prosedürü .....	12
Püskürtme Makinesi Kurulumu .....	12
<b>Çalıştırma</b> .....	<b>15</b>
<b>Püskürtme</b> .....	<b>17</b>
Meme Seçim Tablosu .....	17
Hız Kontrolü .....	17
Püskürtme Memesinin Yönü .....	18
Püskürtme Kalıbı Kalitesi .....	18
Püskürtme Açısı .....	18
Püskürtme Makinesini Yöneltilme .....	19
Tetikleme Zamanlaması .....	19
Tersine Çevrilebilir Püskürtme Memeleri .....	19
Meme Tıkanıklıklarını Temizleme .....	20
Püskürtme Memesi Montajı .....	21
Kapları Yeniden Doldurma .....	22
Püskürtmede Duraklatma .....	22
<b>Temizleme</b> .....	<b>23</b>
Püskürtme Makinesini Temizleme .....	23
<b>Saklama</b> .....	<b>25</b>
<b>Referans</b> .....	<b>26</b>
Temizleme Sıvısı Uyumluluğu .....	26
<b>Bakım</b> .....	<b>27</b>
Çıkış Valflerini Temizleme .....	27
Topraklama Telini Onarma .....	28
<b>Geri Dönüştürme ve Bertaraf</b> .....	<b>29</b>
Ürün Ömrü Sonu .....	29
Kullanım Ömrü Sonunda Atma .....	29
<b>Sorun Giderme</b> .....	<b>30</b>
<b>Yedek Parçalar</b> .....	<b>35</b>
Parça Listesi .....	36
<b>Teknik Özellikler</b> .....	<b>38</b>
<b>Standart Graco Garantisi</b> .....	<b>39</b>

## Uyarılar

Aşağıdaki uyarılar bu ekipmanın montajı, kullanımı, topraklanması, bakımı ve onarımı içindir. Ünem işareti sembolü genel bir uyarı anlamına gelirken, tehlike işareti prosedüre özgü riskleri belirtir. Bu semboller bu kılavuzun metin bölümlerinde veya uyarı etiketlerinde görüldüğünde bu Uyarılara bakın. Bu bölümde ele alınmayan, ürüne özgü tehlike sembolleri ve uyarılar bu kılavuzun diğer bölümlerinde yer alıyor olabilir.

### UYARI



#### YANGIN VE PATLAMA TEHLİKESİ

Çalışma alanındaki solvent ve boya dumanları gibi yanıcı dumanlar alev alabilir veya patlayabilir. Yangın ve patlamaların önüne geçmek için:



- Yanıcı veya parlayıcı malzemeleri sigara, motor ve elektrikli ekipman gibi açık alev veya ateş kaynakları yakınında püskürtmeyin.
- Halojenli hidrokarbon içeren boya veya solventler kullanmayın.
- Püskürtme alanını iyi havalandırın. Püskürtme alanında iyi bir temiz hava akışı sağlayın.
- Püskürtme makinesi kıvılcım oluşturur. Püskürtme, yıkama, temizleme veya bakım sırasında püskürtme makinesini iyi havalandırılan bir ortamda tutun. Pompa tertibatına püskürtme yapmayın.
- Püskürtme alanında sigara içmeyin veya kıvılcım veya alev bulunan yerlerde püskürtme yapmayın.
- Püskürtme alanında lamba anahtarlarını, motorları ya da benzer kıvılcım üretebilecek ürünleri çalıştırmayın.
- Alanı temiz ve boya ya da solvent kaplarından, bez parçalarından ve diğer yanıcı malzemelerden uzak tutun.
- Püskürtülen boyaların ve solventlerin içeriğini öğrenin. Boya ve solventlerle birlikte verilen Güvenlik Bilgi Formlarını (SDS'ler) ve kap etiketlerini okuyun. Boya ve solvent üreticisinin güvenlik talimatlarını uygulayın.
- Çalışma alanında çalışır durumda olan bir yangın söndürücü bulundurun.



#### Yağ Bazlı veya Yanıcı Malzemeler

Ekipmandan geçen boya ya da solventler statik elektrik oluşmasına yol açabilir. Statik elektrik, boya veya solvent buharlarının varlığında yangın veya patlama riski yaratır. Yanıcı veya yağ bazlı malzemeleri püskürtürken yangın ve patlamayı önlemeye yardımcı olmak için:

- Topraklama kablosu ve tapasını gerçek bir toprağa bağlayın.
- Statik kıvılcım oluşursa veya statik bir elektrik çarpması hissederseniz, çalışmayı derhal durdurun. Sorunu tespit edene ve giderene kadar püskürtme makinesini kullanmayın.
- Statik boşalma ve kıvılcımlara karşı korunmak için, püskürtme makinesi ve püskürtme alanındaki tüm nesnelere dahil, püskürtme sisteminin tüm parçaları doğru bir şekilde topraklanmalıdır. **Topraklama Talimatları**, sayfa 11.
- Statik elektrik boşalmasını önlemek için tüm kapların ve toplama sistemlerinin topraklandığından emin olun. Antistatik ya da iletken olmadıkları sürece kova kaplamaları kullanmayın.

**UYARI**

**AKÜ VE ŞARJ CİHAZI UYUMLULUK TEHLİKESİ**

- Bu aletle sadece DEWALT marka Maks 18V veya Maks 20V aküleri ve akü şarj cihazlarını kullanın.
- DEWALT akülerin ve akü şarj cihazlarının güvenliği ve kullanımı ile ilgili olarak bu aletle birlikte bulunan **TÜM TALİMATLARI OKUYUN.**
- Aküyü yıkamayın veya üzerine su püskürtmeyin.
- Aküyü suyla nemlendirilmiş bez dışında bir şeyle temizlemeyin.

**CİLDE NÜFUZ ETME TEHLİKESİ**

Yüksek basınçlı püskürtme insan vücuduna toksin enjekte edebilir ve uzuvların kesilmesine yol açabilecek ciddi yaralanmalara sebep olabilir. Böyle bir püskürtme meydana gelmesi durumunda, **hemen bir hekime başvurun.**



- Tabancayı insanlara veya hayvanlara doğrultmayın ya da püskürtmeyin.
- Ellerinizi ve diğer uzuvlarınızı çıkış ağzından uzak tutun. Örneğin, olabilecek sızıntıları herhangi bir uzvunuzla durdurmayı denemeyin.
- Her zaman püskürtme memesi kelebeği kullanın. Püskürtme memesi kelebeği takılı olmadan asla püskürtme yapmayın.
- Graco püskürtme memelerini kullanın.
- Püskürtme memelerini temizlerken ve değiştirirken özen gösterin. Püskürtme sırasında püskürtme memesinin tıkanması durumunda, püskürtme memesini temizlemek için çıkartmadan önce üniteyi kapatmak ve basıncı tahliye etmek için **Basınç Tahliyesi Prosedürü**'nü uygulayın.
- Güç kapatıldıktan sonra, makine basıncı korur. Ekipmanı enerji verilmiş durumda ya da basınçlı bir şekilde başında kimse olmadan bırakmayın. Ekipmanın başında kimse yokken ya da ekipman kullanımında değilken ve bakım, temizlik veya parçaların çıkarılmasından önce **Basınç Tahliye Prosedürünü** uygulayın.
- Hasar olup olmadığını görmek için parçaları kontrol edin. Hasarlı parçaları değiştirin.
- Bu sistem 138 bar, 13,8 MPa basınç üretebilecek kapasitededir. En az 13,8 MPa, 138 bar dereceli Graco parçalarını veya aksesuarlarını kullanın.
- Üniteyi çalıştırmadan önce tüm bağlantıların güvenli olduğundan emin olun.
- Üniteyi hızlı bir şekilde nasıl durdurup basıncı tahliye edeceğinizi öğrenin. Kumandaları eksiksiz olarak öğrenin.

**EKİPMANIN YANLIŞ KULLANIM TEHLİKESİ**

Yanlış kullanım ölüme ya da ciddi yaralanmalara yol açabilir.



- Boya yaparken daima uygun eldivenler, göz koruyucuları ve solunum cihazı ya da maske takın.
- Çocukların yanında çalıştırmayın veya püskürtmeyin. Çocukları makineden her zaman uzak tutun.
- Aşırı uzanmayın ya da dengesiz bir destek üzerinde durmayın. Her zaman yere sağlam basın ve dengenizi koruyun.
- Dikkatli olun ve ne yaptığınıza bakın.
- Yorgun olduğunuzda veya ilaç ya da alkol etkisi altındayken üniteyi kullanmayın.
- Ekipman üzerinde herhangi bir değişiklik veya modifikasyon yapmayın. Değişiklikler veya modifikasyonlar kurum onaylarını geçersiz kılabilir ve güvenle ilgili tehlikelere neden olabilir.
- Tüm makinenin, makineyi kullandığınız ortam için derecelendirildiğinden ve onaylandığından emin olun.

## UYARI



### **BASINÇLI ALÜMİNYUM PARÇA TEHLİKESİ**

Basınçlı ekipmanda alüminyum ile uyumsuz sıvıların kullanımı, ciddi kimyasal reaksiyonlara ve ekipmanın hasar görmesine sebep olabilir. Bu uyarının göz ardı edilmesi ölümlü, ciddi yaralanmalarla ya da maddi hasarlarla sonuçlanabilir.

- 1,1,1-trikloroetan, metilen klorür, diğer halojenli hidrokarbon solventleri ya da bu tür solventleri içeren sıvılar kullanmayın.
- Klorinle ağartma kullanmayın.
- Diğer birçok sıvı alüminyum ile tepkimeye girebilecek kimyasallar içerebilir. Uyumluluk için malzeme sağlayıcınıza danışın.



### **ZEHIRLİ SIVI VEYA BUHAR TEHLİKESİ**

Zehirli sıvılar ya da buharlar, göze ya da cilde sıçramaları, yutulmaları ya da solunmaları durumunda ciddi yaralanmalara ya da ölüme sebep olabilir.

- Kullandığınız sıvının kendine özgü tehlikelerini öğrenmek için Güvenlik Bilgi Formlarını (SDS'leri) okuyun.
- Tehlikeli sıvıları onaylı kaplarda saklayın ve ilgili yönergelere uygun olarak atın.



### **KİŞİSEL KORUYUCU EKİPMAN**

Çalışma alanındayken gözlerin hasar görmesi, işitme kaybı, zehirli dumanların solunması ve yanıklar dahil olmak üzere ciddi yaralanmaların önlenmesine yardımcı olması için uygun kişisel koruyucu ekipmanları kullanın.

Koruyucu ekipman aşağıdakileri kapsar ancak bunlarla sınırlı değildir:

- Koruyucu gözlük ve işitme koruması.
- Sıvı ve solvent üreticileri tarafından tavsiye edilen maskeler, koruyucu kıyafetler ve eldivenler.



# Püskürtme Makinenizi Tanıyın

## Püskürtme Makinenizi Tanıyın

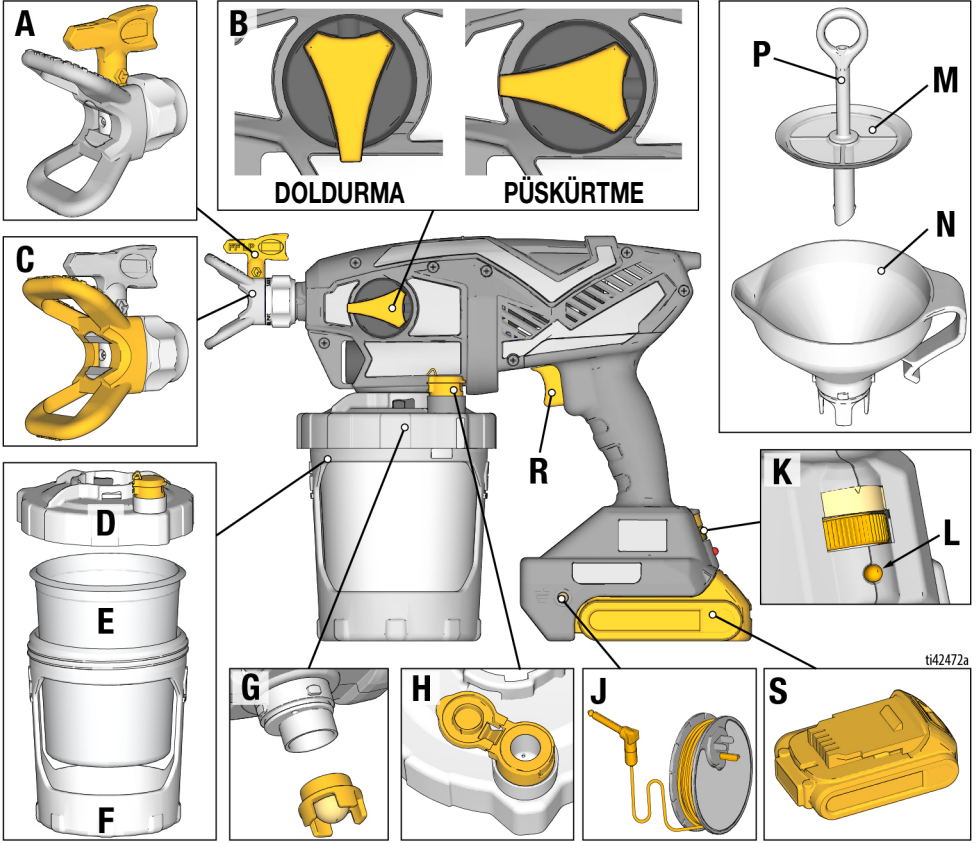

A	Püskürtme Memesi
B	Doldurma Düğmesi
C	Püskürtme Memesi Kelebeği
D	Kap Başlığı
E	FlexLiner™
F	Kap Desteği
G	Pompa Filtresi
H	VacuValve™

J	Topraklama Tapası ve Makara
K	Hız Kontrolü
L	Teşhis Lambası
M	Süzgeç
N	Huni
P	Süzgeç Hava Borusu
R	Tetik
S	Pil

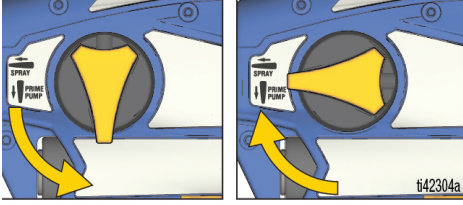
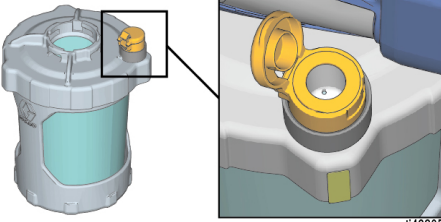
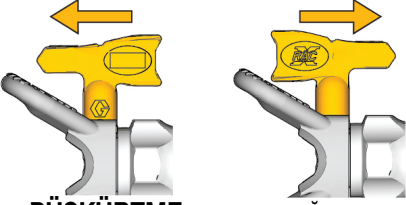
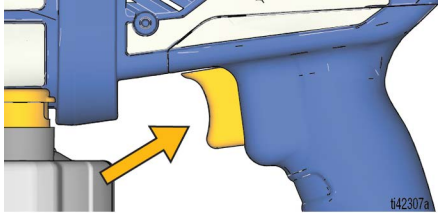
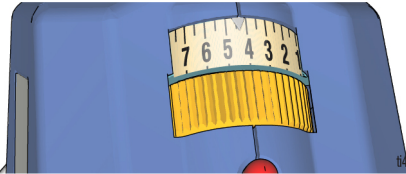

# Kontrol Bileşenlerinizi Tanıyın

## Kontrol Bileşenlerinizi Tanıyın

	<p><b>Doldurma Düğmesi</b></p> <p>Doldurma Düğmesi, sıvıyı kaba veya Püskürtme Memesine yönlendirir. Doldurma işleminde pompadaki havayı boşaltmak için kullanılır. Püskürtme makinesi pompada hava varken püskürtme yapmaz.</p> <p>Püskürtme makinesini doldururken veya sistem basıncını boşaltırken Doldurma Düğmesini DOLDURMA konumuna getirin.</p> <p>Sıvıyı püskürtmek için Doldurma Düğmesini PÜSKÜRTME konumuna getirin.</p>
	<p><b>VacuValve</b></p> <p>VacuValve, FlexLiner içindeki havanın tahliye edilmesi için kullanılır. Bu, püskürtme makinesinin doldurulması için gereklidir.</p>
	<p><b>Püskürtme Memesi</b></p> <p>Püskürtme Memesi, havasız püskürtme teknolojisinin kilit bir ögesidir. Püskürtme Ucundaki çok küçük delikten yüksek basınçta pompalanan boya dışarı püskürerek çıkar.</p> <p>Püskürtme Ucu geri çekilerek tıkanıklıklar hızlıca açılabilir.</p>
	<p><b>Tetik</b></p> <p>Tetik, püskürtme makinesinin çalışmasını kontrol eder.</p>
	<p><b>Hız Kontrolü</b></p> <p>Hız Kontrolü, püskürtme sırasında yavaşlatmanıza ya da hızlandırmanıza olanak tanır.</p>

## Topraklama Talimatları

(Yağ Bazlı veya Yanıcı Malzemeler)

				
<p>Ekipman, statik kıvılcım riskini azaltmak için topraklanmalıdır. Statik kıvılcım, buharın alev almasına ya da patlamasına neden olabilir. İyi topraklama, elektrik akımı için bir çıkış yolu sunar.</p>				

## Kovalar

**Yağ bazlı veya yanıcı sıvılar:** Yerel kanunlara ve düzenlemelere uyun. Yalnızca beton gibi topraklı bir zemin üzerine koyulmuş iletken metal kovalar kullanın.

Kovayı, kağıt, karton gibi iletken olmayan, topraklama sürekliliğini bozan bir yüzey üzerine koymayın.

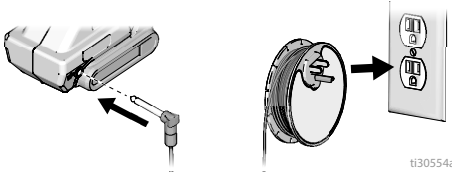

Püskürtme makinesi, bir Topraklama Tapası ve Makarayla donatılmıştır. Yağ bazlı veya yanıcı malzemeleri püskürtürken veya akıtırken Topraklama Tapası düzgün bir şekilde topraklanmış bir elektrik prizine bağlanmalıdır, bkz. **Önemli Topraklama Bilgileri**, sayfa 4. Topraklama Tapasını bağlarken püskürtme makinesini püskürtme alanından uzaklaştırın.

Makara, toprak hatlı elektrik prizine ulaşacak kadar uzun değilse, Topraklama Tapası ile priz arasında 3 telli bir toprak hatlı uzatma kablosu kullanın.

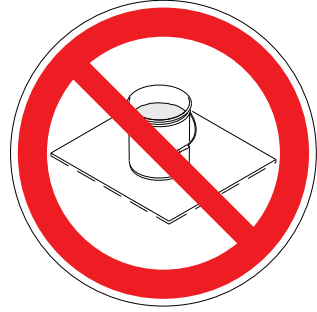



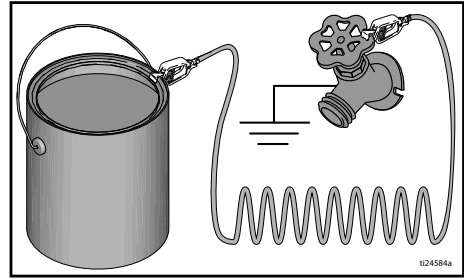

**Kovayı her zaman topraklayın:** Kovaya topraklama kablosu takın. Bir ucunu kovaya, diğer ucunu su borusu gibi gerçek bir topraklama noktasına kelepçeleysin.



## Kurulum



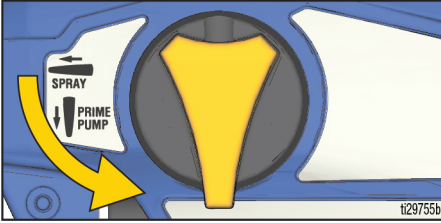

### Basınç Tahliyesi Prosedürü

				
<p>Bu püskürtme makinesi, kullanımdayken 138 bar, 13,8 MPa değere kadar iç basınç oluşturur. Püskürtmeyi durdurduğunuzda ve ekipmanın temizliğinden, kontrolünden, bakımından veya taşınmasından önce basınçlı sıvıdan kaynaklanan ciddi yaralanmaları önlemek için, bu <b>Basınç Tahliyesi Prosedürünü</b> uygulayın.</p>				

1. Basıncı tahliye etmek için, Doldurma Düğmesini aşağı doğru çevirerek DÖLDÜRMA konumuna getirin.



### Püskürtme Makinesi Kurulumu

				
<p>Çalışma alanındaki (solvent ve boya dumanları gibi) yanıcı dumanlar alev alabilir veya patlayabilir.</p> <p><b>Topraklama Talimatları</b>, sayfa 11.</p> <p>Yanıcı veya kolay tutuşan sıvıları kapalı bir alanda püskürtmeyin. Püskürtme alanını iyi havalandırın. Püskürtme alanında iyi bir temiz hava akışı sağlayın.</p> <p>Yanıcı veya kolay tutuşan malzemeleri püskürtürken:</p> <ul style="list-style-type: none"><li>• Püskürtme makinesini iyi havalandırılan bir alana taşıyın ve boyalar ve solventler dahil, yanıcı veya kolay tutuşan malzemelerden uzakta tutun.</li><li>• Kabin yeniden doldurulmaları arasında malzeme kutularını kapalı tutun.</li></ul>				

**Yağ bazlı veya yanıcı** malzemeler püskürtüyorsanız, **Temizleme Sıvısı Uyumluluğu**, sayfa 26 ve **Topraklama Talimatları**, sayfa 11.

**NOT: Bu püskürtme makinesiyle kullanılacak malzemeleri SALLAMAYIN.** Bazı son kat vernikleri ve emayeler sallandığında püskürtme makinesi performansını etkileyecek şekilde havayı tutar. Malzemeyi karıştırın veya üreticinin püskürtülen malzeme hakkındaki tavsiyelerini kontrol edin.

1. Kap Desteğine bir FlexLiner takın.

**NOT:** FlexLiner'in üst sızdırmazlık kenarında, kırışma veya katlanma gibi herhangi bir hasar olmadığını doğrulayın. Hasarlıysa hava kaçırır ve doldurulamaz.

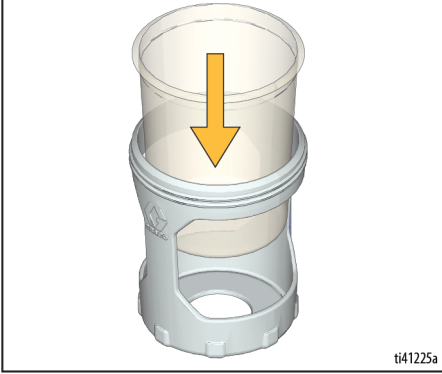

2. Hava sızdırmazlığı sağlamak için Kap Başlığını Kap Desteğine takıp iyice sıkıştırın.

**NOT:** Hava geçirmez sızdırmazlık sağlamak için Kap Başlığının içindeki conta fabrikada yağlanmıştır. Yağ akıp gitmişse, contaya Conta Yağı (dahil) uygulayın.

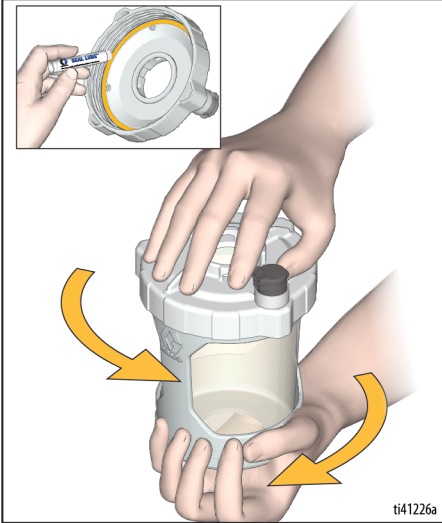

3. Huniyi Kap Başlığına yerleştirin ve çevirerek kilitleyin. Kabı doldururken boyayı süzmek için Süzgeci Huniye yerleştirin.

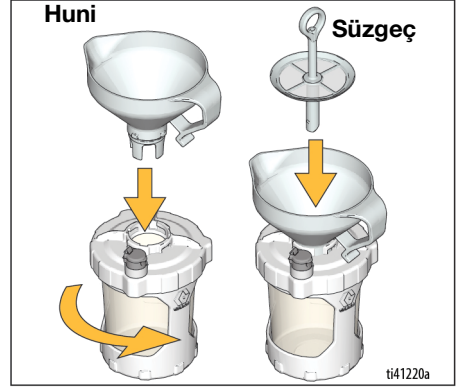

4. Süzgecin Hava Borusu, kabın aşırı boya ile doldurmasını önleyecektir. Kabı şu şekilde doldurun:

- a. Huniyi izleyerek (kabı değil), boyayı yavaşça Huniye dökün. Boyanın akması durduğunda, kap dolmuştur.

**NOT:** Boyanın boşalması durduğunda kabın dolu olmadığını görürseniz, bir karıştırma çubuğu kullanarak boya boşalmaya devam edene kadar Süzgecin üst kısmında kalan kalıntıları sıyırın.

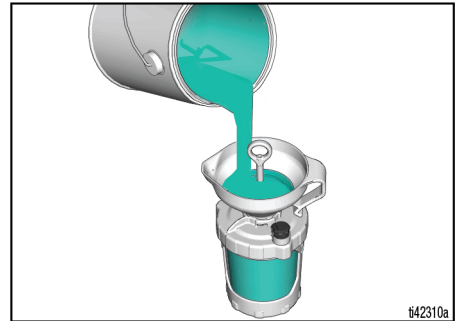

# Kurulum

- b. Hunideki boya fazlasını, Huni ve Süzgeç kaba takılı haldeyken boya kutusuna geri dökün.



- d. Huniyi ve Süzgeci kaptan çıkarın ve boya kutusunun kenarına kancalayın.

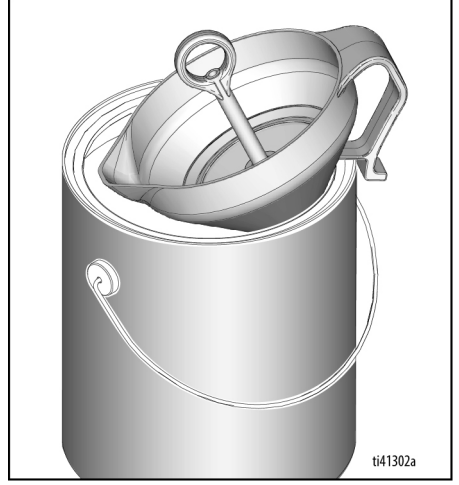

- c. Süzgeci kaldırın ve huninin alt kısmında *çapraz çubuklar* görebildiğinizden emin olun. Aksi takdirde, kap aşırı doldurulmuştur. Boya fazlasını boya kutusuna geri dökün.

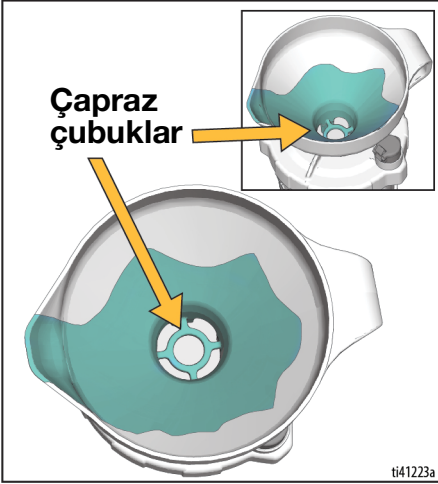

# Çalıştırma

**Her zaman tam şarj olmuş aküyle çalıştırın. Püskürtme makinesiyle birlikte gönderilen Akü ve şarj cihazı bilgilerine bakın.**



Aküyü yalnızca iyi havalandırılmış bir alanda ve boyalar ve solventler dahil, yanıcı veya kolay tutuşan malzemelerden uzakta değiştirin ve şarj edin.

1. Kabı, püskürtme makinesine aşağıda açıklandığı şekilde takın:
  - a. Pompa Filtresinin takılı ve temiz olduğundan emin olun.

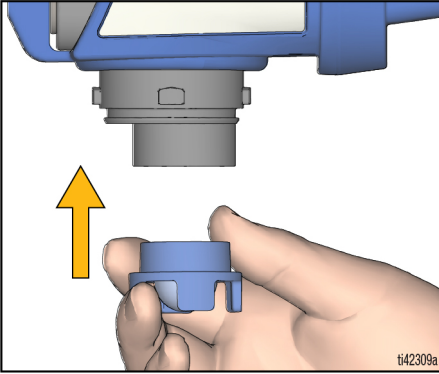

- b. VacuValve'i (Kap Başlığında) Doldurma Düğmesi (püskürtme makinesinde) ile hizalayın.
- c. Kap tertibatını püskürtme makinesine doğru itin ve döndürerek kilitleyin.

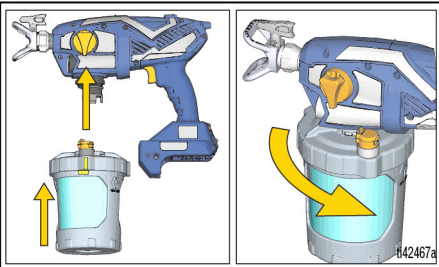

2. Pompayı aşağıda açıklandığı şekilde doldurun:
  - a. Doldurma Düğmesinin aşağıya, DOLDURMA konumuna doğru işaret ettiğinden emin olun.



- b. Aküyü püskürtme makinesine takın.

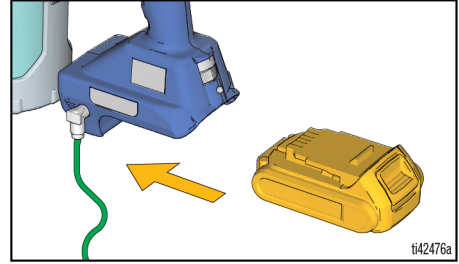

- c. VacuValve kapağını açın ve VacuValve'de daha fazla hava kabarcığı görünmeyene kadar FlexLiner'ı hafifçe sıkın.

**NOT:** FlexLiner'daki havanın tamamen boşaltılabilmesi için püskürtme makinesini, VacuValve en yüksek noktada olacak şekilde eğin.

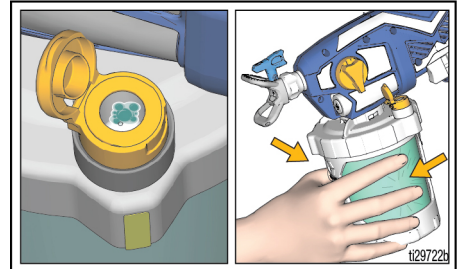

# Çalıştırma

- d. Tetiğe 10 saniye boyunca basarken FlexLiner'ı sıkıyaya devam edin.

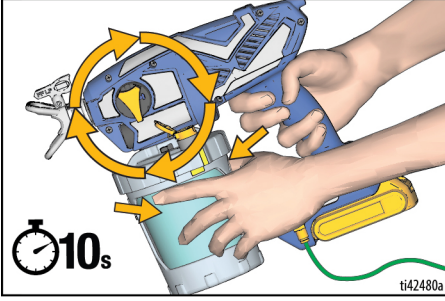

**NOT:** Bu, pompadaki ve haznedeki tüm havayı boşaltacaktır. Boya püskürtülmez, pompada devridaim yapar ve kaba geri döner.

- e. VacuValve'de daha fazla hava kabarcığı görünmediğinde, Tetiği bırakın ve VacuValve kapağını kapatın.

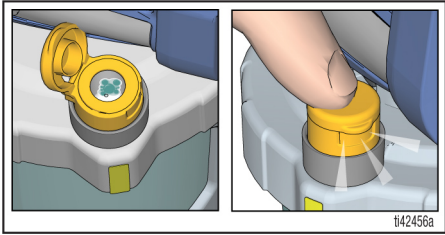

3. Doldurma Düğmesini öne PÜSKÜRTME konumuna çevirin. Püskürtme Memesinin ileri, PÜSKÜRTME konumunda olduğunu doğrulayın.

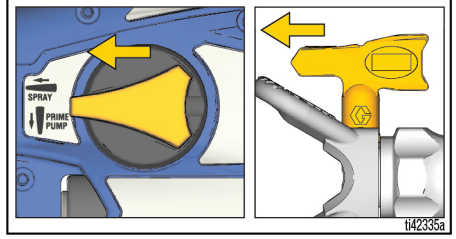

4. Püskürtme makinesini bir atık kovasına doğrultun ve Tetiğe 5 saniye boyunca basarak depolama sıvısını püskürtün.
- Pompanın hasar görmesini önlemek amacıyla, püskürtme makinesi 5 saniye sonra püskürtme yapmazsa DURDURUN ve BAŞLATMA işlemini tekrarlayın.

## Artık püskürtme yapmaya hazırsınız!

**NOT:** En iyi sonucu almak için; malzeme bitmek üzereyken tüm malzemeyi FlexLiner'dan tahliye etmek amacıyla, FlexLiner'ın alt kısmını yavaşça bastırarak son malzemeyi Kap Başlığına itin.



# Püskürtme

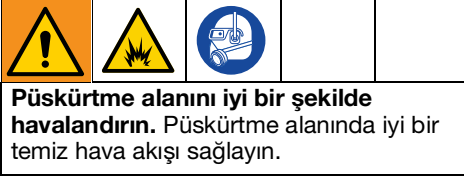

**NOT:** Daha düzgün bir püskürtme işlemi için sadece püskürtme makinenizle birlikte gelen ve aynı meme ailesinden olan bir memeyi kullanın.

Püskürtme Makinesinin Adı	Meme Ailesi	Meme Parça No.
Ultra	FFLP	FFLPxxx
Ultimate	FFLP	FFLPxxx
TC Pro	TCP	TCPxxx

## Meme Seçim Tablosu

Malzemeniz için önerilen püskürtme basıncı tablosuna bakın. Üreticinin tavsiyeleri için boya (malzeme) kutusuna bakın.

	Kaplamlar						Filtre Rengi
	Dış Mekan Vernikler/ Dış ve İç Mekan Açıklıkları	Dış Mekan Katı Vernikler	Emayeler	Astarlar	İç Mekan Lateks Boya	Dış Mekan Lateks Boya	
<b>Hız Kontrolü</b>	1 – 5	6 – 10	6 – 10	6 – 10	6 – 10	6 – 10	
Meme deliği Boyutu							
0,20 mm	✓						<b>Mavi</b>
0,25 mm	✓	✓					<b>Mavi</b>
0,30 mm		✓	✓				<b>Mavi</b>
0,36 mm		✓	✓	✓	✓		<b>Siyah</b>
0,41 mm			✓	✓	✓	✓	<b>Siyah</b>

## Hız Kontrolü

1. Hız Kontrolünü en düşük ayara getirin.

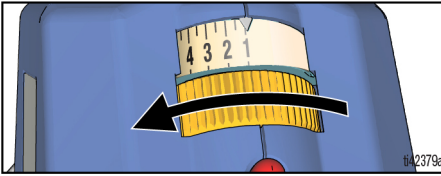

2. Püskürtme kalıbını test etmek için bir parça hurda kartona doğrularak Tetiği çekin.

3. Gerekirse, Hız Kontrolünü iyi bir püskürtme kalıbı oluşturan ayara yavaşça yükseltin.

**NOT:** Tozmayı en aza indirmek için her zaman iyi bir püskürtme kalıbı sağlayan en düşük hız ayarında püskürtme yapın.

4. Püskürtme makinesinin yüzeye olan mesafesini ve elinizin hızını istediğiniz yüzey kaplamasına göre ayarlayın.

# Püskürtme

## Püskürtme Memesinin Yönü



Deri enjeksiyonu nedeniyle ortaya çıkacak ciddi yaralanmaları önlemek için Püskürtme Memesini veya Püskürtme Memesi Kelebeğini çevirirken elinizi önünde tutmayın.

**HAYIR**

**EVET**

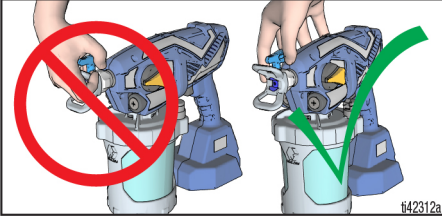

Püskürtme Memesi Kelebeğini dikey veya yatay püskürtme yönüne göre istediğiniz gibi ayarlayın.

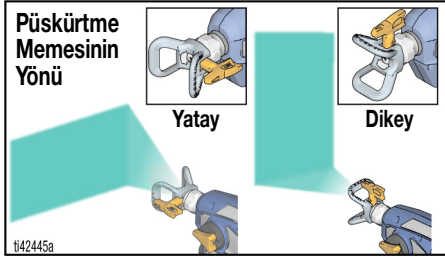

## Püskürtme Kalıbı Kalitesi

İyi bir püskürtme kalıbı, boşluklar olmadan eşit olarak dağıtılır. İyi bir püskürtme kalıbı elde etmek için püskürtme makinesi Hız Kontrolünü (varsa), el hızını ve duvarla arasındaki mesafeyi ayarlayın.

Fazlalıklar oluşmaya devam ediyorsa, malzemenin inceltilmesi gerekebilir. Malzemenin inceltilmesi gerekiyorsa, üreticinin tavsiyelerini uygulayın.

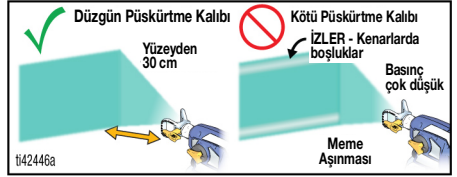

## Püskürtme Açısı

Bir yüzeye püskürtmeye başlamadan önce, bu temel püskürtme tekniklerini uygulamak için bir parça hurda karton parçası kullanın.

- Püskürtme makinesini yüzeye 25–30 cm uzaklıkta tutun ve yüzeye doğrultun. Püskürtme açısını yönlendirmek üzere püskürtme makinesinin eğilmesi, son katın pürüzlü tamamlanmasına neden olur.

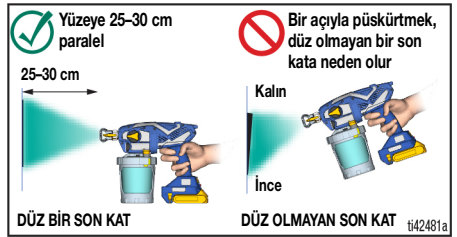

- Püskürtme makinesini düzgün tutmak için bileklerinizi esnek bırakın. Püskürtme açısını yönlendirmek için püskürtücüyü yelpazelemek pürüzlü bitirmeye neden olur.

**NOT:** Püskürtücüyü hareket ettirme hızınızın püskürtme uygulamasına etkisi olacaktır. Malzeme titreşimli ise çok hızlı hareket ettiriyorsunuzdur. Eğer malzeme damlıyorsa çok yavaş hareket ettiriyorsunuzdur. Bkz. **Sorun Giderme**, sayfa 30.

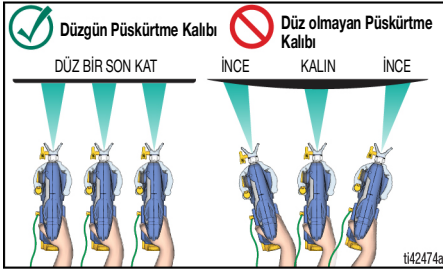

## Püskürtme Makinesini Yönelme

Püskürtme makinesini, her hamlenin %50'sini örtecek şekilde bir önceki hamlenin alt ucuna doğru yöneltin.

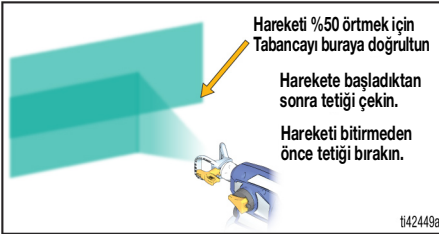

## Tetikleme Zamanlaması

Hareketi başlattıktan sonra Tetiği çekin. Hareketi bitirmeden önce Tetiği bırakın. Püskürtme makinesi, Tetik çekildiğinde ve bırakıldığında hareket ediyor olmalıdır.

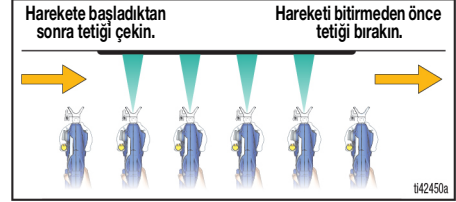

## Tersine Çevrilebilir Püskürtme Memeleri

Püskürtme makineniz, geniş ve dar ters çevrilebilir Püskürtme Memeleriyle uyumludur.

- 0,014 ve Daha Büyük Püskürtme Memeleri boya püskürtmek içindir ve siyah Pompa Filtresi ile birlikte kullanılmalıdır.
- 0,012 ve Daha Küçük Püskürtme Memeleri vernik püskürtmek içindir ve mavi Pompa Filtresi ile birlikte kullanılmalıdır.

Tüm modellerle birlikte tüm memeler ve filtreler sağlanmamaktadır.

## Meme Tıkanıklıklarını Temizleme

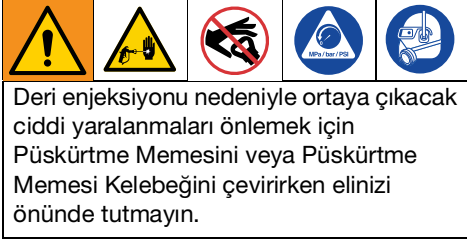

Püskürtme Memesinin kirle tıkanması durumuna karşı bu püskürtme makinesi, sökülmesini gerektirmeden parçacıkları hızla ve kolaylıkla temizleyen tersine çevrilebilir bir Püskürtme Memesiyle tasarlanmıştır.

1. **Basınç Tahliyesi Prosedürü**, sayfa 12.
2. Püskürtme Memesini **TIKANIKLIĞI AÇMA** konumuna döndürün.

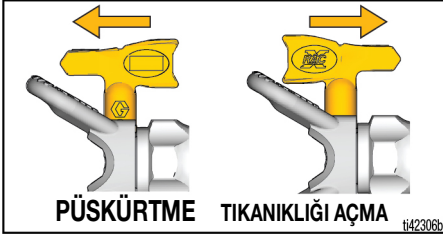

3. Hız Kontrolünü en yüksek ayara getirin.

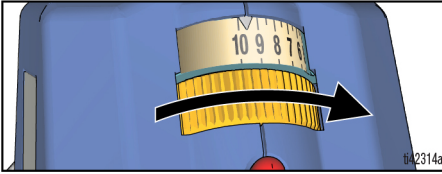

4. Püskürtme makinesi atık kovasına doğrultun, Doldurma Düğmesini PÜSKÜRTME konumuna getirin. Tıkanıklığı gidermek için tetiği çekin ve 5 saniye tutun.

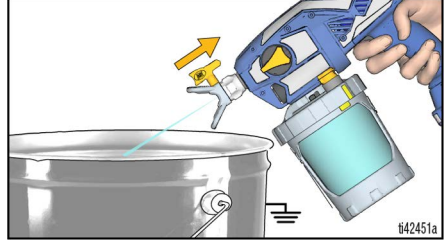

**NOT:** Püskürtme Memesi hala tıkalıysa, 1–4 arası adımları tekrarlamamız ya da eskisini yedek Püskürtme Memesi ile değiştirmemiz gerekebilir.

5. Doldurma Düğmesini aşağıya **DOLDURMA** konumuna çevirin. Püskürtme Ucunu tekrar **PÜSKÜRTME** konumuna getirin. Doldurma Düğmesini ileriye doğru çevirerek **PÜSKÜRTME** konumuna getirin ve püskürtme işlemine devam edin.

## Püskürtme Memesi Montajı



Cilde püskürtme nedeniyle meydana gelebilecek ciddi yaralanmaları önlemek için Püskürtme Memesini ve Püskürtme Memesi Kelebeğini takıp çıkarırken elinizi Püskürtme Memesinin önüne getirmeyin.

Püskürtme Memesi kaçaklarını önlemek için Püskürtme Memesinin ve Püskürtme Memesi Kelebeğinin düzgün şekilde takılmış olduğundan emin olun.

1. **Basınç Tahliyesi Prosedürü**, sayfa 12.
2. Eski Aküyü Çıkarın.
3. Contayı (B) Püskürtme Memesi Kelebeğine (C) takmak için püskürtme memesini (A) kullanın.

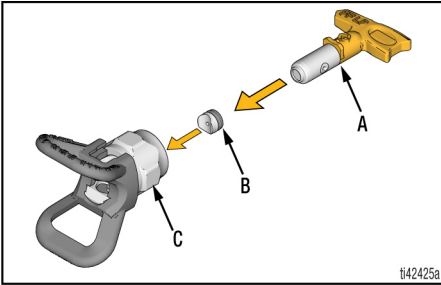

4. Püskürtme Memesini Takın. Püskürtme Memesi, Püskürtme Memesi Kelebeğine doğru sonuna dek itilmelidir.

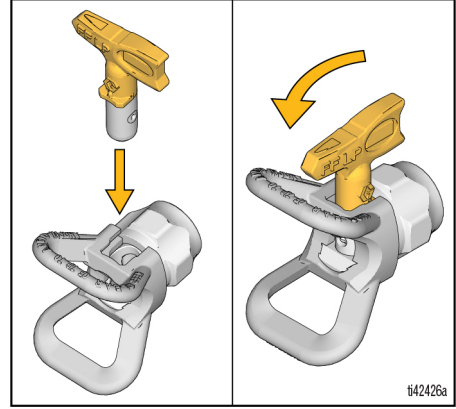

5. Püskürtme Memesi ve Püskürtme Memesi Kelebeği tertibatını tabancaya vidalayın ve elle sıkın.
  - Püskürtme Memeleri kullanıldıkça ve aşındırıcı boyayla yıpranır ve düzenli olarak değiştirilmelidir.
  - Püskürtme kalıbı başarılı değilse, Püskürtme Memesi aşınmış olabilir. Püskürtme Memesini değiştirin. Bkz. **Püskürtme Kalıbı Arıza Teşhisi**, sayfa 33.

### UYARI

Malzemenin Püskürtme Memesinde kurumasını önlemek amacıyla, Püskürtme Memeleri kullanıldıktan hemen sonra uygun temizleme sıvısıyla (su, mineral ispirto veya uygun yağ bazlı solventle) temizlenmeli veya saklanmalıdır. Aksi halde, Püskürtme Memesi hasar görebilir. Bkz. **Temizleme**, sayfa 23.

## Kapları Yeniden Doldurma



Çalışma alanındaki (solvent ve boya dumanları gibi) yanıcı dumanlar alev alabilir veya patlayabilir.

**Topraklama Talimatları**, sayfa 11.

Yanıcı veya kolay tutuşan sıvıları kapalı bir alanda püskürtmeyin. Püskürtme alanını iyi havalandırın. Püskürtme alanında iyi bir temiz hava akışı sağlayın.

Yanıcı veya kolay tutuşan malzemeleri püskürtürken:

- Püskürtme makinesini iyi havalandırılan bir alana taşıyın ve boyalar ve solventler dahil, yanıcı veya kolay tutuşan malzemelerden uzakta tutun.
- Kabın yeniden doldurulmaları arasında malzeme kutularını kapalı tutun.

1. **Basınç Tahliyesi Prosedürü**, sayfa 12.
2. Kap tertibatını püskürtme makinesinden çıkarın. Pompa Filtresini çıkarın ve filtre bölmesindeki kirliliği temizleyin.

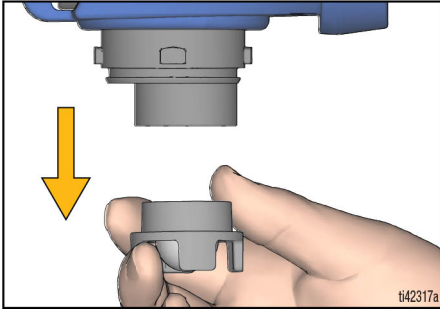

3. Pompa Filtresini pompaya yeniden takın. Püskürtme makinesini bir bez üzerine yerleştirin.

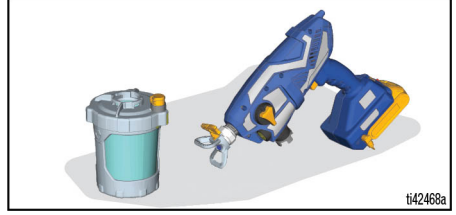

4. Kabı, **Püskürtme Makinesi Kurulumu**, sayfa 12'deki 3. ve 4. adımları uygulayarak tekrar doldurun. Ardından, **Çalıştırma**, sayfa 15, deki talimatları uygulayarak devam edin.

## Püskürtmede Duraklatma

Boya hızla kurur ve püskürtme makinesinde tıkanmalara neden olur. Püskürtme işlemini 5 dakika ila 2 saat arasında duraktattığınızda bu adımları izleyin.

1. **Basınç Tahliyesi Prosedürü**, sayfa 12.
2. Aküyü Çıkarın.
3. Deliğin kurumasını önlemek için Püskürtme Memesini 90 derece çevirin.

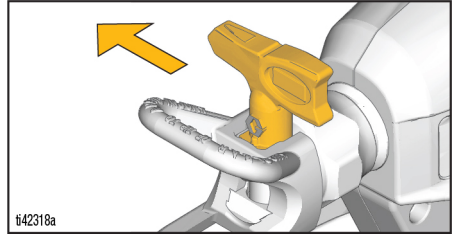

4. Püskürtme makinesinin tamamen sızdırmaz olduğundan emin olun. VacuValve'in kapalı olduğundan ve kabın püskürtme makinesine, havası tamamen boşaltılmış olarak takıldığından emin olun.

## Temizleme

## UYARI

Her kullanımdan sonra boya tabancasının uygun bir şekilde temizlenmemesi katılaştırılmış malzemeye, püskürtme makinesinde hasara neden olacaktır ve garanti geçerli olmayacaktır. Püskürtme makinesinde mineral ispirto dışında solventler depolamayın. Depolamadan önce daima Graco Pump Armor ile yıkayın.



Ciddi yaralanma veya ekipman hasarından kaçınmak için:

- Püskürtme Memesinden solvent püskürtmeyin. Memeyi uygun bir solvent kovaşında temizleyin.
- Temizlik işlemini iyi havalandırılan bir alanda gerçekleştirin. Püskürtme alanında iyi bir temiz hava akışı sağlayın.

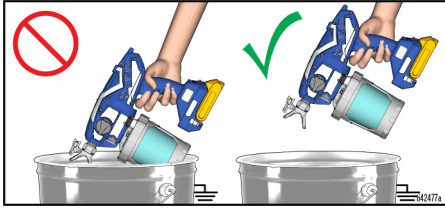

- Solventlerle durularken, püskürtme makinesini ve atık konteynerini mutlaka topraklayın.
- Püskürtme makinesinin elektronik aksamını yıkama solventlerine maruz bırakmayın. Temizleme esnasında püskürtme makinesini kabin ağzından en az **25 cm** uzaklıkta tutun.

## Püskürtme Makinesini Temizleme



Püskürtme makinenizi düzgün şekilde ve her püskürtme işleminden sonra temizlemeniz son derece önemlidir! Düzgün şekilde uygulanan bakım ve onarım, boya püskürtme makinenizin uzun süre sorunsuz şekilde kullanılmasına olanak tanır.

1. **Basınç Tahliyesi Prosedürü**, sayfa 12.
2. Kap tertibatını püskürtme makinesinden çıkarın ve ardından Pompa Filtresini çıkarın. Püskürtme makinesini bir bez üzerine yerleştirin.

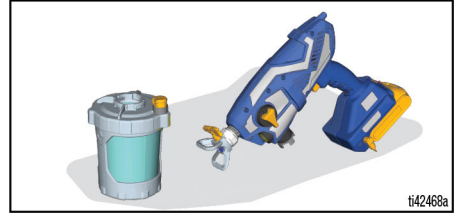

3. Kap Başlığını çıkarın ve boyanın fazlasını boya kutusuna geri dökün. Tüm parçaları ılık suyla temizleyin.

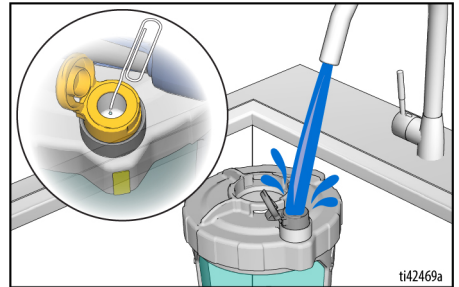

# Temizleme

**NOT:** VacuValve haznesinin içini temizlediğinizden emin olun. VacuValve hava deliği tikanırsa, bir ataç yardımıyla deliği temizleyin.



Yangın ve patlama riskini önlemek için Püskürtme Memesinden solvent püskürtmeyin. Püskürtme Memesini ve Püskürtme Memesi Kelebeğini çıkartın ve uygun solvent dolu bir kovada temizleyin.

4. Temizleme sıvısını sirküle etmek için temiz kap tertibatını yarıya kadar temizleme sıvısıyla doldurun ve püskürtme makinesine yeniden takın.
- Doldurma Düğmesinin aşağıda, DOLDURMA konumuna işaret ettiğinden emin olun.
  - Hız Kontrolünü mevcut en yüksek ayara getirin.

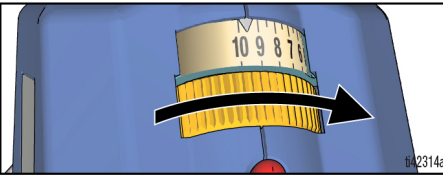

- c. Püskürtme makinesini ters çevirin ve 15 saniye tetikleyin.

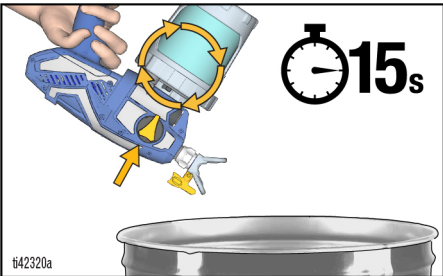

5. Temizleme sıvısı püskürtmek için kap tertibatını yarıya kadar temizlik sıvısıyla doldurun ve püskürtme makinesine yeniden takın.
- Doldurma Düğmesini PÜSKÜRTME konumuna ve Püskürtme Memesini TIKANIKLIĞI AÇMA konumuna getirin.
  - Püskürtme makinesini ters çevirin ve 15 saniye boyunca bir atık kovasına tetikleyin.

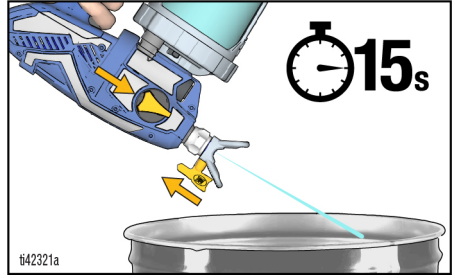

- c. Püskürtme Memesini PÜSKÜRTME konumuna getirin ve 15 saniye boyunca bir atık kovasına tetikleyin.

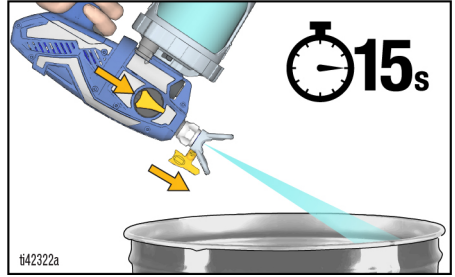

6. Püskürtme makinesi temizlenene kadar Temizleme adımlarını gerektiği kadar tekrarlayın.
7. Doldurma Düğmesini aşağı doğru DOLDURMA konumuna getirin.
8. Aküyü Çıkarın.
9. Püskürtme Memesini, Püskürtme Memesi Kelebeğini çıkartın.
10. Püskürtme Memesi, Püskürtme Memesi Kelebeği ve Pompa Filtresini ılık su ve eski bir diş fırçasıyla temizleyin. Püskürtme Memesini ve Pompa Filtresini yeniden takın.



## Saklama

## UYARI

Püskürtme makinesini Pump Armor ile saklamadığınızda, bir sonraki püskürtme işleminizde çalışmayla ilgili sorunlarla karşılaşabilirsiniz. Temizlikten sonra daima Pump Armor'ı püskürtme makinesinde devir daim ettirin. **Püskürtme makinesinde kalan su veya mineral ispirto dışındaki solventler pompayı aşındırarak ve hasar verecektir.**

Pump Armor, depolama sırasında püskürtme makinesini korur. Püskürtme makinesini bir sonraki kullanımda başlatma sorunlarına karşı korumaya yardımcı olur.

- Püskürtme makinesini suyla dolu olarak saklamayın.
  - Suyun püskürtme makinesi içinde donmasına izin vermeyin.
  - Püskürtme makinesini basınç altında depolamayın.
  - Püskürtme makinesini kapalı mekanda, serin ve kuru bir yerde depolayın.
  - Püskürtme makinesini içinde veya kabın içinde malzemeyle depolamayın.
1. Püskürtme makinesini ve kap tertibatını temizleyin. Bkz. **Temizleme**, sayfa 23.
  2. Doldurma Düğmesini aşağıya DOLDURMA konumuna çevirin.

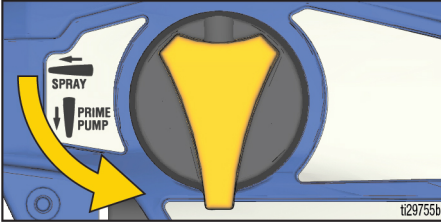

3. Kap tertibatını püskürtme makinesinden çıkarın ve ardından pompadan Pompa Filtresini çıkarın.
4. Doldurma Düğmesini PÜSKÜRTME konumuna ve Püskürtme Memesini TIKANIKLIĞI AÇMA konumuna getirin.

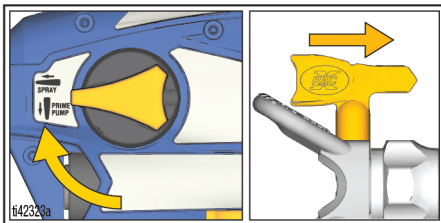

5. Püskürtme makinesi baş aşağı durumdayken, pompa açıklığından yaklaşık 60 ml Pump Armor dökün (pakete dahildir).

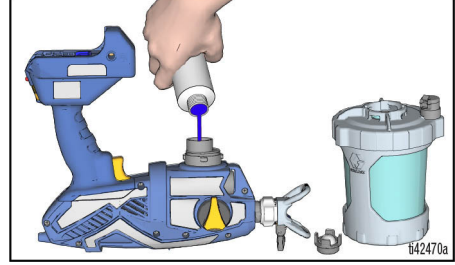

6. Temiz Pompa Filtresini pompaya takın.
7. Püskürtme makinesini baş aşağı tutun ve kap tertibatını püskürtme makinesine takın. Aküyü Takın.
8. Püskürtme makinesi bir atık kovasının üzerinde baş aşağı dururken, önce Püskürtme Memesinden sıvı çıkana kadar Tetiğe basın ve ardından hemen Tetiği bırakın (yaklaşık 1 saniye).

**NOT:** Tüm sıvıyı püskürtmeyin. Pompa artık depolama için Pump Armor ile doldurulmuştur.

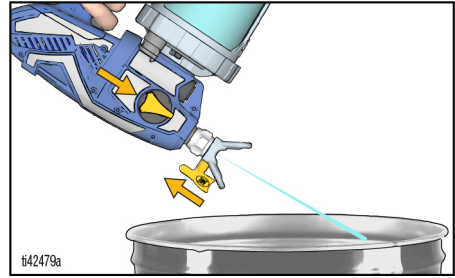

9. Sistem basıncını boşaltmak için Doldurma Valfini DOLDURMA konumuna getirin ve depolama için derhal PÜSKÜRTME konumuna geri getirin. Aküyü Çıkarın.
10. Pump Armor şişesi üzerindeki çocuk koruma kapağını çıkarın ve bir sonraki kullanım için iyice sıkarak kapatın.

## Referans

### Temizleme Sıvısı Uyumluluğu

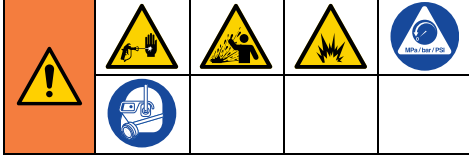

### Yağ Bazlı veya Yanıcı veya Su Bazlı Malzemeler

- **Su bazlı** malzemeleri püskürtürken, sistemi tamamen su ile yıkayın.
- **Yağ bazlı veya yanıcı** malzemeleri püskürtürken, sistemi tamamen mineral bazlı ispirotolar veya uyumlu, yıkama solventi ile yıkayın.
- **Su bazlı** malzemeleri, **yağ bazlı veya yanıcı** malzemeleri püskürttükten sonra püskürtmek için önce sistemi iyice yıkayın. Su bazlı malzemeyi püskürtmeye başlamadan **önce** tahliye borusundan akan su tamamen berrak ve solventsiz olmalıdır.
- **Yağ bazlı veya yanıcı** malzemelerisü **bazlı** malzemeleri püskürttükten sonra püskürtmek için öncelikle sistemi mineral ispirotolar veya muadil bir solventle iyice temizleyin. Tahliye borusundan akan solvent su içermemelidir. Solventlerle yıkarken **Bakım**, sayfa 27 talimatlarını mutlaka uygulayın.
- Sıvının derinize veya gözlerinize sıçramasını önlemek için tabancayı her zaman kovanın duvarında hizalayın.

# Bakım

Püskürtme makinenizin doğru çalışmasını sağlamak için rutin bakım önemlidir.



Püskürtme makinesini iyi bir şekilde havalandırılan bir alana taşıyın ve boyalar ile solventler dahil, yanıcı veya kolay tutuşan malzemelerden uzakta tutun.

İşlem	Uygulama Sıklığı
Pompa Filtresini kontrol edin.	Günlük olarak veya her püskürtme sonrasında
Kutu havalandırmalarını tıkanma yönünden inceleyin.	Günlük olarak veya her püskürtme sonrasında
Pompa Filtresi altındaki pompa giriş deliklerinde tıkanma olup olmadığını kontrol edin.	Püskürtme makinesi her temizlendiğinde

## Çıkış Valflerini Temizleme

Çıkış valfi grubundaki kir ve birikintiler püskürtme makinesi performansını etkileyebilir ve temizlenmesi gerekir. **YALNIZCA püskürtme makinesi çalışmıyorsa ve diğer sorun giderme önlemleri sorunu çözmemişse bu adımları uygulayın.**

### UYARI

Tapalar/bağlantı elemanlarının sıyrılmamasını sağlamak için uygun aletler kullanılmalıdır.

1. **Basınç Tahliyesi Prosedürü**, sayfa 12.
2. Eski Aküyü Çıkarın.
3. Üç çıkış valfini temizlemek için iki pompa tapasını ve ön valfi çıkartın. Pompa tapalarını 8mm veya 5/16" Alyan anahtar kullanarak sökün.

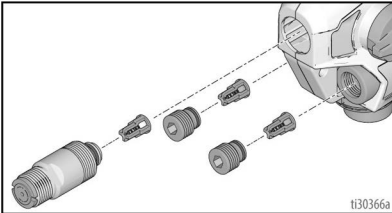

4. Çıkış valfi grubunu ılık su veya mineral ispirtoyla temizleyin.
5. Çekvalf bilyası kilit mandalındaki yaya karşı serbestçe hareket etmelidir.
6. Eğer çıkış valfi tertibatı valf tapasından çıkartılmışsa, gösterildiği gibi takın.

Tapanın veya ön valfin ucu ile çıkış valfi tertibatındaki tespit parçası arasında bir boşluk bırakın.

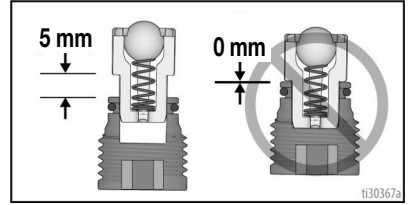

### UYARI

Çıkış valflerini valf tapalarına veya ön valfin içine tamamen sokmayın. Çıkış valfleri valf tapalarına veya ön valfin içine tamamen sokulursa, püskürtme makinesi düşük performansla çalışacaktır.

- a. Valf tapaları ve ön valfte halka contalar olduğundan emin olun.
- b. İki pompa tapasını ve ön valfi takın. Pompa tapalarını 8mm veya 5/16" Alyan anahtar kullanarak takın. Çıkış valfi ve pompa tapalarını torkla sıkın, bkz. sayfa 35, sıkma torkları için.

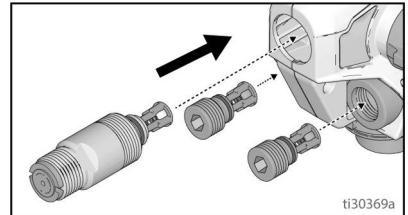

## Topraklama Telini Onarma

Topraklama teli **Makara ucunda** kırılırsa, aşağıdaki adımları uygulayın:

1. Teli Topraklama Makarasından açın ve Topraklama Makarasını parçalarına ayırmak için bir düz tornavida kullanın.

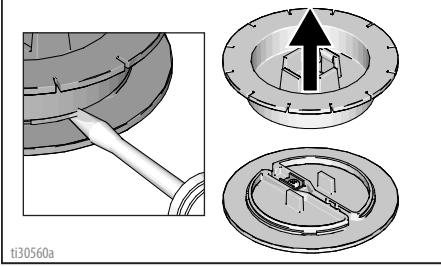

2. Terminaldeki vidayı gevşetin ve kırık teli çıkarın. Topraklama telinden yalıtımı soyun, terminale takın ve vidayı sıkıştırın.

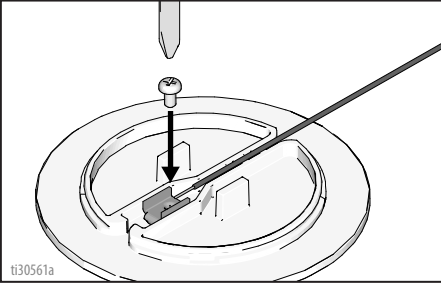

3. Topraklama Makarasını tekrar toplayıp monte edin.

Topraklama teli **Topraklama Tapasında** kırılırsa, aşağıdaki adımları uygulayın:

1. Topraklama Tapasından telin kauçuk botunu çekip çıkarın ve topraklama teli üzerinden kaydırın.

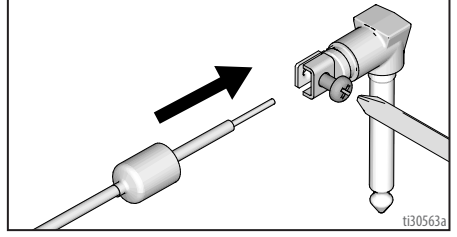

2. Vidayı gevşetin ve kırık teli çıkarın. Soyulan topraklama telini takın ve vidayı sıkıştırın.
3. Kauçuk botu tekrar Topraklama Tapası üzerine yerleştirin.

## Ger i Dönüřtürme ve Bertaraf

### Ürün Ömrü Sonu

Ürünün kullanım ömrü sona erdiğinde sökün ve sorumlu bir şekilde bertaraf edin.

- **Basınç Tahliyesi Prosedürü**, sayfa 12.
  - Sıvıları boşaltın ve ilgili yönetmeliklere uygun olarak bertaraf edin. Malzeme üreticisinin Güvenlik Bilgi Formuna bakın.
  - Motorları, aküleri, devre kartlarını, LCD'leri (sıvı kristal ekranlar) ve diğer elektronik bileşenleri çıkarın. İlgili yönetmeliklere uygun olarak geri dönüřtürün.
  - Elektronik bileşenleri normal ev çöpüyle veya endüstriyel atıklarla birlikte atmayın.
- 
- Ürünün geri kalan kısmını bir geri dönüřtürme tesisine gönderin.

### Kullanım Ömrü Sonunda Atma

Pompa sistemi artık daha fazla çalışamayacak duruma geldiğinde, pompa hizmetten alınmalı ve sökülmelidir. Parçalar malzemesine göre tek tek ayrılmalı ve uygun şekilde imha edilmelidir. Ana yapısal malzemeleri Yapı Malzemeleri Kısmında görülebilir.

## Sorun Giderme



Püskürtme makinesini yetkili servis merkezine getirmeden önce bu Sorun Giderme Tablosundaki tüm maddeleri kontrol edin.

### Püskürtme Makinesi Arıza Teşhisi

Sorun	Neden	Çözümü
Püskürtme makinesi, tetik çekildiğinde hiç ses çıkarmıyor	Tetik çekildiğinde teşhis lambası iki kez yanıp sönüyor. Hatalı voltaj olduğunu gösterir.	Aküyü, şarj edilmiş bir aküyle değiştirin. Akü kullanım ömrünü doldurmuş. Aküyü değiştirin.
	Tetik çekildiğinde teşhis lambası üç kez yanıp sönüyor. Akü sıcaklığının çok sıcak veya çok soğuk olduğunu gösterir.	Akünün soğumasını veya oda sıcaklığına dönmesini bekleyin.
	Tetik çekildiğinde teşhis lambası dört kez yanıp sönüyor. Tıkalı rotor durumunu belirtir.	Pompa ve/veya motor tertibatını değiştirin.
	Tetik çekildiğinde teşhis lambası yanıp sönüyor. Akünün takılı olmadığını veya hasar gördüğünü belirtir.	Aküyü takın veya değiştirin. Smartcontrol'ü değiştirin.



Sorun	Neden	Çözümü
Püskürtme makinesi ses çıkıyor ama tetik çekildiğinde hiç malzeme püskürtmüyor	Püskürtme makinesi doldurulmamıştır.	Pompayı hazırlayın. Bkz. <b>Çalıştırma</b> , sayfa 15.
		Kap Desteğinde yalnızca bir tane FlexLiner olduğundan emin olun.
		Kap kapağının Kap Desteğine sıkıca geçtiğinden emin olun. Kapak desteğe sıkıca geçirildiğinde dişler kap kapağının alt kısmından görünüyorsa, Kap Desteğini tamamen çıkarıp yeniden takın ve takılı haldeyken dişlerin görünmediğinden emin olun.
		Kap kapağının, Kap Desteğine sıkıca takılı olduğundan, kap kapağı üzerindeki okun Kap Desteğindeki göstergenin aralığı içinde kaldığından emin olun.
		Kap tertibatının püskürtme makinesine düzgün şekilde kilitletiğinden emin olun.
		FlexLiner'dan tüm havanın çıktığından ve VacuValf'in düzgün kapandığından emin olun.
		VacuValve haznesini ve hava deliğini temizleyin. Bkz. <b>Temizleme</b> , sayfa 23.
		Püskürtme makinesini temizleyin. Bkz. <b>Temizleme</b> , sayfa 23.
		Çıkış valfleri düzgün takılmamış. Bkz. <b>Çıkış Valflerini Temizleme</b> , sayfa 27.
		Pompa Dolumu/Püskürtme düğmesi, POMPA DOLUMU konumunda.
Püskürtme Memesi, PÜSKÜRTME konumunda değil.	Püskürtme Memesini PÜSKÜRTME konumuna getirin.	
Püskürtme Memesi tıkalı.	Bkz. <b>Meme Tıkanıklıklarını Temizleme</b> , sayfa 20.	
Boyada toz var.	Boyayı süzün. Bkz. <b>Püskürtme Makinesi Kurulumu</b> , sayfa 12.	
Pompa Filtresi tıkanmıştır.	Bkz. <b>Temizleme</b> , sayfa 23.	
Hız Kontrolü çok düşük olarak ayarlı.	Püskürtene kadar hızı artırın.	
Malzeme kabında malzeme yok veya çok az.	FlexLiner'ı malzemeyle yeniden doldurun ve pompayı hazırlayın. Bkz. <b>Kapları Yeniden Doldurma</b> , sayfa 22.	
Pompa kullanım ömrünü doldurmuş.	Pompa grubunu değiştirin.	
Tetik çekildiğinde teşhis lambası dört kez yanıp sönüyor. Kilitle rotor durumunu belirtir.	Pompa ve/veya motor tertibatını değiştirin.	

# Sorun Giderme

Sorun	Neden	Çözümü
Püskürtme makinesi kötü sonuç veriyor	Püskürtme Memesi kısmen tıkalı.	Bkz. <b>Meme Tıkanıklıklarını Temizleme</b> , sayfa 20.
	Püskürtme Memesi doğru konumda değildir	Püskürtme Memesini PÜSKÜRTME konumuna çevirin.
	Malzeme uygulaması için yanlış Püskürtme Memesi.	Farklı boyda bir püskürtme memesi takın. Bkz. <b>Meme Seçim Tablosu</b> , sayfa 17.
	Püskürtme Memesi aşınmış veya hasarlıdır	Püskürtme Memesini değiştirin. Bkz. <b>Püskürtme Memesi Montajı</b> , sayfa 21.
	Püskürtülen malzeme sallandığından dolayı hava almış.	Malzemeyi <b>SALLAMAYIN</b> . Malzemeyi karıştırın veya üreticinin püskürtülen malzeme hakkındaki tavsiyelerini kontrol edin.
	Püskürtülen malzeme püskürtmek için çok soğuk.	Malzemeyi ısıtın.
	Çıkış valfleri eski veya aşınmış.	Üç çıkış valfine ulaşmak için iki pompa tapasını ve ön valfi çıkartın. Çıkış valflerini temizleyin, bkz. <b>Çıkış Valflerini Temizleme</b> , sayfa 27. Gerekliyse kayışı değiştirin.
Pompa kullanım ömrünü doldurmuş.	Pompa tertibatını değiştirin.	
Pompa boya püskürtür, fakat su püskürtmez.	Pompa kullanım ömrünü doldurmuş.	Pompa tertibatını değiştirin.
Boya, kap dışlarından sızıyor.	Kap düzgün yerleştirilmemiş.	<p>Kap Desteğinde yalnızca bir tane FlexLiner olduğundan emin olun.</p> <p>Kap kapağının Kap Desteğine sıkıca geçtiğinden emin olun. Kapak desteğe sıkıca geçirildiğinde dişler kap kapağının alt kısmından görünüyorsa, kap kapağını tamamen çıkarıp Kap Desteğine tekrar takın ve sıkıca takılı haldeyken dişlerin görünmediğinden emin olun.</p> <p>Kap kapağının üzerindeki ok işareti, Kap Desteğinin üzerindeki göstergenin aralığı içinde kalacak şekilde kap kapağını sıkıştırın.</p> <p>FlexLiner içindeki havayı boşaltırken, Kap Desteğini esnetmekten ya da itmekten kaçının.</p> <p>FlexLiner içindeki havayı boşaltırken, FlexLiner'ı çekmediğinizden emin olun.</p> <p>FlexLiner kapağının ya da kap kapağı contasının hasar görmediğinden emin olun.</p> <p>FlexLiner kapağının ya da kap kapağı contasının tozdan ve kurumuş boyadan uzak olduğundan emin olun.</p> <p>FlexLiner'ı değiştirin.</p>



## Püskürtme Kalıbı Arıza Teşhisi

Sorun	Neden	Çözüm
Püskürtme kalıbında dalgalanma var: 	Püskürtme yapılırken operatör çok hızlı hareket ediyor	Yavaş hızda hareket.
	Püskürtme Memesi tıkalı	Bkz. <b>Meme Tıkanıklıklarını Temizleme</b> , sayfa 20.
	Malzemenin tozlaştırılması zor oluyor	Hız Kontrollü modellerde, istenilen kalıp elde edilene kadar hızı arttırın. Bkz. <b>Püskürtme</b> , sayfa 17.
	Püskürtme makinesi hedef yüzeyden çok uzak	Püskürtme makinesini yüzeyden uzakta tutun. Bkz. <b>Püskürtme</b> , sayfa 17.
Malzeme uygulaması için yanlış Püskürtme Memesi	Farklı büyüklükte bir Püskürtme Memesini takın. Bkz. <b>Tersine Çevrilebilir Püskürtme Memeleri</b> , sayfa 19.	
Püskürtme kalıbında fazlalıklar var:  ti15526a	Hız Kontrollü çok düşük olarak ayarlı	Hız Kontrollü modellerde, istenilen kalıp elde edilene kadar hızı arttırın. Bkz. <b>Püskürtme</b> , sayfa 17.
	Malzeme uygulaması için yanlış Püskürtme Memesi	Farklı büyüklükte bir Püskürtme Memesini takın. Bkz. <b>Tersine Çevrilebilir Püskürtme Memeleri</b> , sayfa 19.
	Malzemenin inceltilmesi gerekiyor olabilir	İnce malzemede, boya üreticisinin tavsiyelerini dikkate alın.
	Malzeme püskürtme makinesi ile uyumlu değil	Farklı malzemeye geçin.
	Püskürtme Memesi aşınmış veya hasarlı	Püskürtme Ucunu değiştirin.
Püskürtme kalıbı damlıyor/akıyor: 	Püskürtme yapılırken operatör çok yavaş hareket ediyor	Püskürtme sırasında püskürtme makinesini daha hızlı hareket ettirin.
	Püskürtme makinesi hedef yüzeye çok yakın	Püskürtme makinesini yüzeyden uzağa götürün. Bkz. <b>Püskürtme</b> , sayfa 17.
	Püskürtme yönü değiştirilirken Tetiği tutmak	Yön değiştirirken Tetiği bırakın. Bkz. <b>Püskürtme</b> , sayfa 17.
	Hız kontrolü çok yüksek olarak ayarlı	Hız Kontrollü modellerde, istenilen kalıp elde edilene kadar hızı azaltın. Bkz. <b>Püskürtme</b> , sayfa 17.
	Püskürtme Memesi aşınmış veya hasarlı	Püskürtme Ucunu değiştirin.

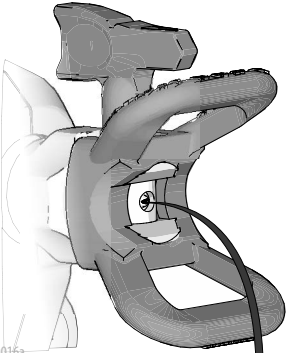
Sorun	Neden	Çözüm
<p>Püskürtme kalıbı bitişte veya başlangıçta "saçılıyor":</p> 	<p>Püskürtme Memesi ve Püskürtme Memesi Kelebeğinde fazla malzeme birikmiş veya Püskürtme Memesi kısmen tıkalı</p>	<p>Püskürtme Memesini ve Püskürtme Memesi Kelebeği tertibatını temizleyin. Püskürtme Memesini temizleyin. Bkz. <b>Meme Tıkanıklıklarını Temizleme</b>, sayfa 20.</p>
	<p>Püskürtme Memesi, Püskürtme Memesi Kelebeğine tam olarak yerleştirilmemiş</p>	<p>Bkz. <b>Meme Tıkanıklıklarını Temizleme</b>, sayfa 20.</p>
	<p>Püskürtme Memesi aşınmış veya hasarlıdır</p>	<p>Püskürtme Ucunu değiştirin.</p>
	<p>Pompa maksimum kullanma ömrüne ulaştı</p>	<p>Pompayı değiştirin.</p>
<p>Tetik bırakıldıktan sonra Püskürtme Memesi malzemeyi damlatmaya ya da sızdırmaya devam ediyor:</p> 	<p>Püskürtme Memesi aşınmış.</p>	<p>Püskürtme Memesini değiştirin. Bkz. <b>Referans</b>, sayfa 26.</p>
	<p>Püskürtme Memesi, Püskürtme Memesi kelebeğine tam olarak yerleştirilmemiş.</p>	<p>Bkz. <b>Referans</b>, sayfa 26.</p>
<p>Püskürtme Memesi Kelebeği veya Püskürtme Memesi kabzasından malzeme sızıyor</p>	<p>Püskürtme Memesi contası ve yatağı hasarlı veya düzgün takılmamış.</p>	<p>Bkz. <b>Referans</b>, sayfa 26.</p>

Yedek Parçalar

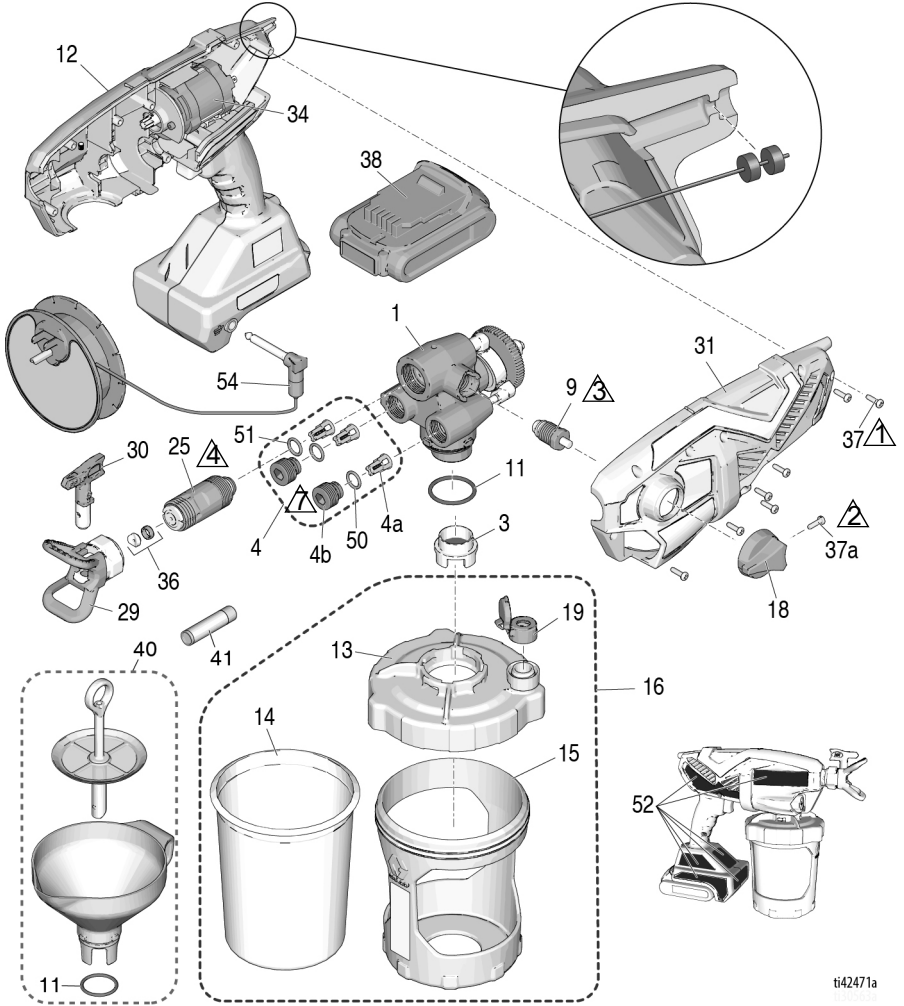

ti42471a

Ref.	Tork	Ref.	Tork
1	1,1 N•m (10 inç-lb)	4	6,2 - 7,3 N•m (55-65 inç-lb)
2	0,9 - 1,1 N•m (8-10 inç-lb)	7	0,6 - 0,8 N•m (5-7 inç-lb)
3	1,1 - 1,7 N•m (10-15 inç-lb )		

## Parça Listesi

Ref.	Püskürtme Makinesinin Adı	Parça No	Açıklama
1	Tümü	17P187	Kit, pompa tertibatı (4, 9, 11, 25 içerir)
3	Tümü	17P554	Filtre. pompa, boya, 3'lü paket
	Tümü	17P555	Filtre. pompa, vernik, 3'lü paket
4	Tümü	17P183	Kit, çıkış valfi onanımı (4a'dan 3, 4b'den 2, 50'den 2, 51'den 1 içerir)
4a	Tümü		Çıkış valfi tertibatı
4b	Tümü		Çıkış valfi tapası
9	Tümü	17R420	Pompa Dolumu/Püskürtme valfi (18, 37a'dan 1 içerir)
11	Tümü	125249	O ring
12	Tümü	17P181	Kit, kutulu Smartcontrol (31, 34, 37'den 7, 34, 52 içerir)
13	Tümü	17N517	Kapak, kap19'dan 1 içerir
14	Tümü	17A226	FlexLiner, 32 oz. (3'lü paket)
	Tümü	17P212	FlexLiner, 32 oz. (25'li paket)
	Tümü	17F005	FlexLiner, 42 oz. (3'lü paket)
	Tümü	17P549	FlexLiner, 42 oz. (25'li paket)
15	Ultra MAX, Ultimate MX	17N392	Destek, kap, 32 oz.
	TC PRO PLUS	16W846	Destek, kap, 32 oz.
16		17P551	Kit, kap desteği, kapak ve tapa 32 oz. (13, 14'den 1, 15, 17, 19'dan 1 içerir)
		17P553	Kit, kap desteği, kapak ve tapa 42 oz. (13, 14'den 1, 15, 17, 19'dan 1 içerir)
17	Tümü	17R611	Tapa, kap kapağı, püskürtme makinesine dahil değildir (gösterilmiyor)
18	Tümü	17M882	Pompa Dolumu/Püskürtme düğmesi
19	Tümü	17P712	VacuValve başlığı (3'lü paket)
20	Ultra MAX	17P671	Kit, etiket, marka (US)
		17P672	Kit, etiket, marka (Uluslararası)
	Ultimate MX	17P673	Kit, etiket, marka (US)
		17R596	Kit, etiket, marka (Uluslararası)
TC PRO PLUS	17P674	Kit, etiket, marka (US)	
25	Tümü	17P175	Kit, ön valf (51 içerir)
26	Tümü	17M883	Dolap, saklama (gösterilmiyor)
29	Ultra MAX, Ultimate MX	17P573	Kelebek, püskürtme memesi, FFLP
	TC PRO PLUS	17P575	Kelebek, püskürtme memesi, TCP
30	Ultra MAX, Ultimate MX	FFLP514	Püskürtme memesi, Tüm Modeller
		FFLP210	Püskürtme memesi, Modeller; 17M367, 17N222, 17N224, 17N225, 17P928, 17P929
		FFLP410	Püskürtme memesi, Modeller; 17M368, 17M369, 17P258, 17P930
	TC PRO PLUS	TCP514	Püskürtme memesi, Model; 17N223
TCP210		Püskürtme memesi, Model; 17N223	
31		17P236	Kit, kutu, kapak (37'den 7 içerir)

Bir sonraki sayfada devam etmektedir.

Ref.	Püskürtme Makinesinin Adı	Parça No	Açıklama
34			Motor, Smartcontrol parçası ve kutu (Ref. No. 12)
36			Kit, meme yatağı ve contası (5'li paket)
		17P501	Standart
		17P502	Solvent
37	Tümü	17R614	Vida, yıldız başlı
37a	Tümü	128726	Vida, yıldız başlı
38 *			Lityum-iyon Kompakt Akü Paketi DEWALT
		17P474	Modeller; 17M367, 17N222, 17N223. Modeller; 17P928 ve 17P929 bu aküyü gerektirir.
		17P557	Modeller; 17P257, 17P258, 17M368, 17M370 bu aküyü gerektirir. Modeller; 17N930 ve 17P931 aküsüz gönderilirler.
		17P556	Model; 17N224 bu aküyü gerektirir.
	17P558	Model; 17N225 bu aküyü gerektirir.	
39 *			Lityum-iyon Akü Şarj Cihazı DEWALT (gösterilmiyor)
		17P475	Modeller; 17M367, 17N222, 17N223. Modeller; 17P928 ve 17P929 bu şarj cihazını gerektirir.
		17P560	Modeller; 17P257, 17P258, 17M368, 17M370 bu şarj cihazını gerektirir. Modeller; 17N930 ve 17P931 şarj cihazsız gönderilirler.
		17P559	Model; 17N224 bu şarj cihazını gerektirir.
	17P561	Model; 17N225 bu şarj cihazını gerektirir.	
40	Tümü	18B057	Kit, huni, süzgeç 1 ref miktar içerir. 11
41	Tümü	25T467	Yağlayıcı, conta yağı
50	Tümü	118594	O ring
51	Tümü	117724	O ring
- - -	17N222, 17N223, 17M367, 17P928, 17P929	24D386	Pump Armor, 4 oz (gösterilmiyor)
52 ▲	Tümü	17P688	Kit, tıbbi ikaz kartı dahil uyarı etiketleri (gösterilmiyor)
53 ▲			Tıbbi ikaz kartı
		17R476	İngilizce, İspanyolca, Portekizce (Brezilya)
		17A134	İngilizce, Çince, Korece
		179960	İngilizce, İspanyolca, Fransızca
	17F690	Felemenkçe, Almanca, İtalyanca	
54	Tümü	16H256	Makara, yedek topraklama ücretsiz temin edilebilir.
* Akü ve şarj cihazı ülkenin gereksinimlerine bağlıdır.			
▲ Yedek güvenlik etiketleri, işaretleri ve kartları ücretsiz olarak temin edilebilir.			

## Teknik Özellikler

Fırçasız Kablosuz Elde Taşınabilir Püskürtme Makinesi		
	U.S.	Metrik
Maks. Çalışma Basıncı	2000 psi	14 MPa, 138bar
Ağırlık	5,25 lb	2,4 kg
Boyutlar:		
Uzunluk	14,0 inç	36,1 cm
Genişlik	5 inç	12,7 cm
Yükseklik	10,5 inç	26,7 cm
Saklama Sıcaklığı Aralığı ♦*	32° - 113° F	0° - 45°C
Çalışma Sıcaklığı Aralığı ✓	40° - 90° F	4° - 32°C
Saklama Nem Aralığı	%0 - %95 bağıl nem, yoğuşmayan	
Ses Basıncı Seviyesi	83,0 dBa	
Ses Gücü Seviyesi †	94,0 dBa Belirsizlik Değeri K = 3 dBa	
Titreşim düzeyi (EN 50580:2012'ye uygun şekilde ölçülmüştür)	Titreşim toplam değeri $a_h = 21,5 \text{ ft/s}^2$ Belirsizlik Değeri K = 0,3 $\text{ft/s}^2$	Titreşim toplam değeri $a_h = 6,5 \text{ m/s}^2$ Belirsizlik Değeri K = 0,1 $\text{m/s}^2$
Şarj Cihazı Güç Kaynağı		
17N222, 17N224, 17N223, 17M367, 17P928, 17P929	100 – 120 Vac, 50 Hz, 15A, 1 Ø	
17M368, 17M370, 17N225, 17P257, 17P258, 17P930, 17P931	230 Vac, 50 Hz, 16 A, 1 Ø	
Pil Voltaj (DC)	20 V MAKSt* 2,0 Ah Li-ion Kompakt Akü Paketi DEWALT	
Maksimum meme deliği	0,016 inç	0,41 mm

♦ Sıvı pompa içinde donarsa pompa arızası oluşur.

\* Düşük sıcaklık koşullarında darbe olursa plastik parçalar hasar görebilir.

✓ Çok yüksek ya da düşük sıcaklıklardaki boya viskozitesi değişiklikleri püskürtme makinesi performansını etkileyebilir.

† Tüm değerler, operatörün garantili doldurma modunda alınmıştır. Ses güç seviyeleri ISO 3741'e göre 1 metrede test edilmiştir.

\* Maksimum ilk akü voltajı (iş yükü olmadan ölçüldüğünde) 20 voltur. Nominal voltaj 18'dir.

## California Proposition 65

### KALIFORNİYA SAKINLERİ

 **UYARI:** Kanser ve üreme riski – [www.P65warnings.ca.gov](http://www.P65warnings.ca.gov).

## Standart Graco Garantisi

Graco, bu belgede bahsi geçmekte olup Graco tarafından üretilmiş ve Graco adını taşıyan hiçbir ekipmanda, kullanım için orijinal alıcıya satıldığı tarihte malzeme ve işçilik kusurları bulunmayacağını garanti eder. Graco tarafından yayınlanan her türlü özel, genişletilmiş ya da sınırlı garanti hariç olmak üzere Graco, satış tarihinden itibaren on iki ay süreyle Graco tarafından kusurlu olduğu belirlenen tüm ekipman parçalarını onaracak veya değiştirecektir. Bu garanti yalnızca, ekipmanın Graco'nun yazılı tavsiyelerine göre monte edilmiş, çalıştırılmış ve bakımı yapılmış olması durumunda geçerlidir.

Bu garanti genel aşınma ve yıpranmayı veya hatalı kurulum, yanlış uygulama, aşınma, korozyon, yetersiz veya uygunsuz olmayan bakım, ihmal, kaza, tahrip veya Graco'nunkiler haricindeki komponent parçalarının kullanılmasından kaynaklı olarak ortaya çıkan hiçbir arıza, hasar veya yıpranmayı kapsamaz. Graco, gerek makinenin Graco tarafından sağlanmamış yapılar, aksesuarlar, ekipman veya malzemeler ile uyumsuzluğundan gerekse Graco tarafından sağlanmamış yapıların, aksesuarların, ekipmanın veya malzemelerin uygunsuz tasarımından, üretiminden, kurulumundan, kullanımından ya da bakımından kaynaklanan arıza, hasar veya yıpranmadan sorumlu olmayacaktır.

Bu garanti, iddia edilen kusurun doğrulanması için kusurlu olduğu iddia edilen ekipmanın nakliye ücreti önceden ödenmiş olarak bir Graco yetkili distribütörüne iade edilmesini şart koşar. Bildirilen arızanın doğrulanması durumunda, Graco tüm arızalı parçaları ücretsiz olarak onarır ya da değiştirir. Nakliye ücreti önceden ödenmiş makine orijinal alıcıya iade edilir. Ekipmanın muayenesi sonucunda malzeme ya da işçilik kusuruna rastlanmazsa onarım işi parça, işçilik ve nakliye maliyetlerini içerebilecek makul bir ücret karşılığında yapılır.

**BU GARANTİ MÜNHASIRDIR VE TİCARİ ELVERİŞLİLİK YA DA BELİRLİ BİR AMACA UYGUNLUK GARANTİSİ DAHİL ANCAK BUNLARLA SINIRLI OLMAMAK ÜZERE AÇIKÇA YA DA ZİMMEN BELİRTİLEN DİĞER TÜM GARANTİLERİN YERİNE GEÇER.**

Herhangi bir garanti ihlali durumunda Graco'nun yegane yükümlülüğü ve alıcının yegane çözüm hakkı yukarıda belirtilen şekilde olacaktır. Alıcı başka hiçbir kanun yolu (arızı veya sonuç olarak ortaya çıkan kâr kayıpları, satış kayıpları, kişilerin veya mülkün zarar görmesi veya diğer tüm arızı veya sonuç olarak ortaya çıkan kayıplar dahil ancak bunlarla sınırlı olmamak üzere) olmadığını kabul eder. Garanti ihlali ile ilgili her türlü işlem, satış tarihinden itibaren iki (2) yıl içinde yapılmalıdır.

**GRACO TARAFINDAN SATILAN ANCAK GRACO TARAFINDAN ÜRETİLMİYEN AKSESUARLAR, EKİPMAN, MALZEMELER VEYA BİLEŞENLERLE İLGİLİ OLARAK GRACO HİÇBİR GARANTİ VERMEZ VE HİÇBİR ZİMNİ TİCARİ ELVERİŞLİLİK VE BELİRLİ BİR AMACA UYGUNLUK GARANTİSİNİ KABUL ETMEZ.** Graco tarafından satılan fakat Graco tarafından üretilmeyen bu ürünler (elektrik motorları, şalterler, hortumlar vb.) var ise üreticilerinin garantisine altındadır. Graco, alıcıya bu garantilerin ihlali için her türlü talebinde makul bir şekilde yardımcı olacaktır.

Graco hiçbir durumda, gerek sözleşme ihlali, garanti ihlali ya da Graco'nun ihmali gerekse bir başka nedenden dolayı, Graco'nun işbu sözleşme uyarınca makine temin etmesinden ya da bu sözleşme ile satılan herhangi bir ürün ya da diğer malların tedarik edilmesi, performansı ya da kullanımından kaynaklanan dolaylı, arızı, özel ya da sonuç olarak ortaya çıkan zararlardan sorumlu tutulamaz.

## Graco Bilgileri

Graco ürünlerine ilişkin en son bilgiler için [www.graco.com](http://www.graco.com) adresini ziyaret edin.

Patent bilgileri için bkz. [www.graco.com/patents](http://www.graco.com/patents).

**SİPARİŞ VERMEK İÇİN** Graco distribütörünüze başvurun veya en yakın distribütörü öğrenmek için 1-888-541-9788 numaralı telefonu distribütör.

DEWALT® ve DEWALT Logosu, DEWALT Industrial Tool Co.'nun ticari markalarıdır ve lisans altında kullanılır

*Bu belgede yer alan tüm yazılı ve görsel veriler, yayınlanma tarihinde Mevcut olan en son ürün bilgilerini yansıtmaktadır. Graco bildirimde bulunmaksızın her zaman değişiklik yapma hakkını saklı tutar.*

Orijinal talimatların çevirisi. This manual contains Turkish. MM 3A4803

**Graco Genel Merkezi:** Minneapolis  
**Uluslararası Ofisler:** Belçika, Çin, Japonya ve Kore

**GRACO INC. AND SUBSIDIARIES • P.O. BOX 1441 • MINNEAPOLIS MN 55440-1441 • USA**

**Telif Hakkı 2017, Graco Inc. Tüm Graco üretim yerleri ISO 9001 tescillidir.**

www.graco.com  
Revizyon F, Haziran 2024