

Håndholdte ledningsfrie høytrykksprøyter (Airless) uten børster

3A4952F

NO

Project Series malingsprøyter



Viktige sikkerhetsinstruksjoner

Les alle advarslene og instruksjonene i denne håndboken og i andre relevante veiledninger før du bruker utstyret. Gjør deg kjent med kontrollene og riktig bruk av utstyret. Ta vare på disse instruksjonene.



Viktig medisinsk informasjon

Les kortet med medisinsk informasjon som følger med pistolen. Det inneholder informasjon for en lege angående behandling av injeksjonsskader. Ha med deg kortet mens du arbeider med utstyret.

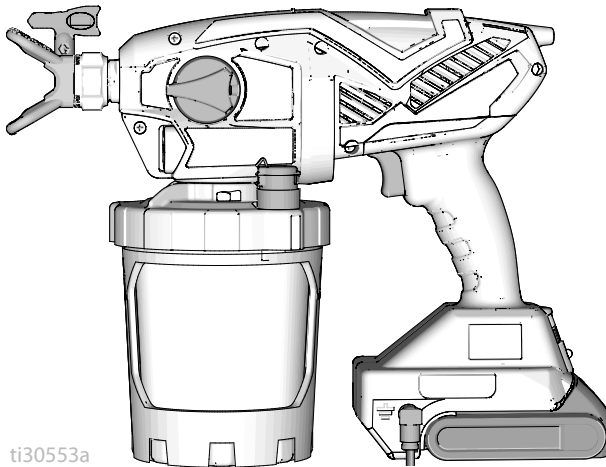

ti30553a



Andre
håndbokspråk

 **Questions?**
844-241-9499
www.graco.com/techsupport



POWERED BY

DEWALT

*Kun for bærbare sprøytepåføringer av bygningsmaling og belegg.
Kun til profesjonell bruk. Ikke godkjent for bruk på steder med eksplosjonsfare
eller på andre farlige (klassifiserte) områder.*

PROVEN QUALITY. LEADING TECHNOLOGY.





Før du sprøyter

Før du sprøyter

Les advarslene for å se viktig informasjon angående sikkerhet

Viktig! Les omhyggelig og ha gode sikkerhetsvaner.

Modeller

	Modell	Sprøytens navn	Laderens spenning	Dyseserie	Dysestørrelse
 c US Intertek 110474 Godkjent i henhold til CAN/CSA C22.2 Nr. 68 I samsvar med UL 1450	17M367	Ultra MAX	120 V	FFLPxxx	0,20 – 0,41 mm
	17P928		*		
	17N222	Ultimate MX	120 V		
	17P929		*		
17N223	TC PRO PLUS	120 V	TCPxxx		
	17P258	Ultra MAX	230 V	FFLPxxx	
	17N224	Ultra MAX	100 V		
	17M370	Ultimate MX	230 V		
	17N225	Ultra MAX	230 V		
	17Y482	Ultra MAX	240 V		
* Kun verktøy, uten batteri og lader.					

Arbeidstrykkområde: 35 – 138 bar, 3,5 MPa – 14 MPa

Kompatibel med følgende
DeWALT-batterier: DCB183 og DCB203

Videoer som viser bruk

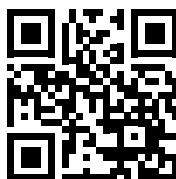

<http://graco.com/hhsupport>

Tilhørende håndbøker

Håndbok på engelsk	Beskrivelse
	DeWALT laderhåndbok

Viktig informasjon for brukere

Takk for kjøpet!

Gratulerer! Du har kjøpt en malesprøytepipstol av høy kvalitet produsert av Graco Inc. Denne sprøytepipstolen er utformet til å gi overlegen sprøytemalingsytelse med vann- og oljebaserte (mineralspritttype) arkitektoniske malinger og belegg. Denne brukerinformasjonen er ment å skulle hjelpe deg med å forstå typene av materialer som kan brukes med sprøytepipstolen.

Les informasjonen på materialbeholderens etikett for å finne ut om det kan brukes i din sprøyte. Be din forhandler om å få et sikkerhetsdatablad (HMS). Etiketten på beholderen og HMS-databladet vil forklare innholdet i materialet og spesielle forholdsregler forbundet med det.

Malinger, belegg og rengjøringsmidler passer generelt
Inn i en av de følgende **3 grunnkategoriene**:



VANNBASERT: Etiketten på beholderen skal vise at materialet kan rengjøres med såpe og vann. Sprøytepipstolen er kompatibel med denne type materiale. Sprøyten din er **IKKE** kompatibel med sterke rengjøringsmidler slik som klorin.



OLJEBASERT: Etiketten på boksen skal vise at materialet er ANTENNBAR og kan rengjøres med mineralsprit eller malingstynner. Sikkerhetsdatabladet må vise at flammepunktet til materialet er over 38° C. Sprøytepipstolen er kompatibel med denne type materiale. Bruk oljebasert materiale utendørs eller innendørs om det er god ventilasjon med gjennomstrømming av friskluft. Se sikkerhetsadvarslar i denne brukerhåndboken.



BRANNFARLIG: Denne typen materiale inneholder brannfarlige løsemidler slik som xylen, toluen, nafta, MEK, lakktyner, aceton, denaturert sprit og terpentin. Etiketten på beholderen skal vise at dette materialet er BRANNFARLIG. Sprøytepipstolen er kompatibel med denne type materiale. Bruk brannfarlige materialer utendørs eller innendørs om det er god ventilasjon med gjennomstrømming av friskluft. Se sikkerhetsadvarslar i denne brukerhåndboken.

MERKNAD



Sprøyten din er **IKKE** kompatibel med sterke rengjøringsmidler slik som klorin. Bruk av disse rengjøringsmidlene vil skade sprøytepipstolen.

Viktig informasjon om jording

Den følgende informasjonen er ment å hjelpe deg med å forstå når du skal bruke jordledningen som følger med sprøyten.

Les informasjonen på materialbeholderens etikett for å finne ut om det er oljebasert eller brannfarlig. Be din forhandler om å få et sikkerhetsdatablad (HMS). Etiketten på beholderen og HMS-databladet vil forklare innholdet i materialet og spesielle forholdsregler forbundet med det.

Maling, belegg og rengjøringsmidler passer vanligvis inn i én av de følgende **3 grunntypene**:

Reparasjon av jordledning?	Type materiale
Nei	VANNBASERT: Etiketten på beholderen skal vise at materialet kan rengjøres med såpe og vann.
Ja 	OLJEBASERT: Etiketten på beholderen skal vise at materialet er ANTENNBART og kan rengjøres med white spirit eller ikke-brannfarlig malingstynner. Bruk oljebasert materiale utendørs eller innendørs om det er god ventilasjon med gjennomstrømming av friskluft. Se sikkerhetsadvarsler i denne brukerhåndboken. Følg Vedlikehold , side 27, ved bruk av denne typen materiale.
Ja 	BRANNFARLIG: Denne typen materiale inneholder brannfarlige løsemidler slik som xylene, toluen, nafta, MEK, lakkstynner, aceton, denaturert sprit og terpentin. Etiketten på beholderen skal vise at dette materialet er BRANNFARLIG. Bruk brannfarlige materialer utendørs eller på et godt ventilert område med gjennomstrømming av frisk luft. Følg Vedlikehold , side 27, ved bruk av denne typen materiale.

Innhold

Før du sprøyter	2
Tilhørende håndbøker	2
Viktig informasjon for brukere	3
Viktig informasjon om jording	4
Innhold	5
Advarsler	6
Bli kjent med sprøyten din	9
Bli kjent med kontrollene	10
Instruksjoner for jording	11
(Oljebaserte og brannfarlige materialer)	11
Spann	11
Oppsett	12
Trykkavlastningsprosedyren	12
Sprøyteoppsett	12
Oppstart	15
Sprøyting	17
Kart for dysevalg	17
Hastighetskontroll	17
Orientering av dyse	18
Sprøytebildets kvalitet	18
Sprøytevinkel	18
Sikting med sprøyten	19
Timing av avtrekkeren	19
Vendbare dyser	19
Rensing av en tett dyse	20
Montering av dyse	21
Påfylling av koppen	22
Avbrudd i sprøytingen	22
Rengjøring	23
Rengjøring av sprøyten	23
Lagring	25
Referanse	26
Kompatible rengjøringsvæsker	26
Vedlikehold	27
Rengjøring av utløpsventiler	27
Reparasjon av jordledning	28
Resirkulering og avhending	29
Etter endt levetid for produktet	29
Avhending etter endt levetid	29
Feilsøking	30
Reservedeler	35
Deleliste	36
Tekniske spesifikasjoner	38
Graco standardgaranti	39

Advarsler

Følgende advarsler gjelder for oppsett, bruk, jording, vedlikehold og reparasjon av dette utstyret. Utropstegnet gjør deg oppmerksom på en generell advarsel og faresymbolene viser til spesifikke risikoer. Når disse symbolene er vist i håndboken eller på advarselsmerkene, les disse advarslene. Produktspesifikke faresymboler og advarsler som ikke beskrives i denne delen kan vises i denne håndboken der det er aktuelt.

ADVARSEL



BRANN- OG EKSPLOJONSFARE

Brannfarlig damp, slik som fra løsemidler og maling, i arbeidsområdet kan antennes eller eksplodere. For å unngå brann og eksplosjon:



- Ikke sprøyt med brannfarlige eller lettantennelige væsker i nærheten av åpen flamme eller kilder til gnister, som sigaretter, åpne motorer og elektrisk utstyr.
- Bruk ikke maling eller løsemidler som inneholder halogeniserte hydrokarboner.
- Hold sprøyteområdet godt ventilert. Ha rikelig med gjennomstrømming av frisk luft i området.
- Sprøyten danner gnister. Oppbevar sprøyten i et godt ventilert område under sprøyting, skylling, rengjøring eller vedlikehold. Ikke sprøyt på pumpeutstyret.
- Ikke røyk i sprøyteområdet eller sprøyt i nærheten av gnister eller åpen ild.
- Lysbrytere, maskiner eller lignende gnistproduserende produkter må ikke slås av eller på i sprøyteområdet.
- Hold området rent og fritt for malings- og løsemiddelbeholdere, filler og annet brannfarlige materialer.
- Kjenn til innholdet av maling og løsemidler som blir sprøytet. Les alle sikkerhetsdatablader og beholderetiketter som følger med malingene og løsemidler. Følg maling- og løsemiddelprodusentens sikkerhetsinstruksjoner.
- Sørg for å ha en fungerende brannslukker i arbeidsområdet.

Oljebaserte og brannfarlige materialer

Malings- eller løsningsmiddelflyt gjennom utstyret kan føre til statisk elektrisitet. Statisk elektrisitet gir brann- eller eksplosjonsrisiko i nærvær av maling eller damp fra løsemidler. Ta følgende forholdsregler for å unngå brann og eksplosjon ved sprøyting av oljebasert eller brannfarlige materialer:

- Koble jordledningen og pluggen til en god jordforbindelse.
- Hvis det dannes elektrostatisk gnist eller hvis du får en statisk lading, stans arbeidet øyeblikkelig. Sprøyten må ikke brukes igjen før feilen er blitt funnet og reparert.
- Alle deler av sprøytesystemet, inkludert sprøyten, og gjenstander i eller rundt sprøyteområdet, må være skikkelig jordet for å beskytte mot statisk utladning og gnister. Følg **Instruksjoner for jording**, side 11.
- Sørg for at alle beholdere og oppsamlingssystemer er jordet for å unngå utladninger av statisk elektrisitet. Ikke bruk foring i spennet med mindre de er antistatiske eller ledende.

⚠ ADVARSEL



KOMPABILITETSFARE FOR BATTERI OG LADER



- Bruk kun DEWALT 18V maks. eller 20V maks. batterier og batteriladere til dette verktøyet.
- LES ALLE INSTRUKSJONER som følger med dette verktøyet angående sikkerhet og bruk av DEWALT batterier og batteriladere.
- Batteriet må ikke vaskes eller spyles.
- Batteriet må ikke rengjøres med noe annet enn en klut fuktet med vann.



HUDINJEKSJONSFARE

Spray under høyt trykk kan sprøyte giftstoffer inn i kroppen og forårsake alvorlige skader som kan føre til amputasjon. Hvis injeksjon skjer, **søk kirurgisk behandling umiddelbart.**



- Du må aldri sprøyte eller sikte sprøytepipstolen mot personer eller dyr.
- Hold hender og andre kroppsdeler vekk fra det som kommer ut av pistolen. Forsøk for eksempel ikke å stoppe lekkasjer med noen del av kroppen.
- Bruk alltid dyseholder. Ikke bruk uten dyseholderen.
- Bruk Graco dyser.
- Rengjør og skift dyser med forsiktighet. Hvis dysen tetter seg under sprøyting, følg **Trykkavlastningsprosedyren** for å skru av enheten og avlaste trykket før dysen fjernes for rensing.
- Utstyret opprettholder trykk etter at strømmen er slått av. Utstyret må ikke forlates uten tilsyn mens det er aktivert eller under trykk. Følg **Trykkavlastningsprosedyren** når utstyret skal stå uten tilsyn eller når det ikke er i bruk, og før vedlikeholdsarbeid, rengjøring eller demontering av deler.
- Sjekk deler for tegn på skade. Skift ut skadde deler.
- Dette systemet kan produsere 138 bar, 13,8 MPa. Bruk reservedeler eller tilbehør fra Graco som er klassifisert for minst 138 bar, 13,8 MPa.
- Sjekk at alle koblinger er stramme før sprøyten brukes.
- Vær kjent med hvordan du stanser sprøyten og slipper ut trykket raskt. Vær godt kjent med kontrollene.



FARE VED BRUKERFEIL

Feil bruk av utstyret kan føre til at noen blir drept eller alvorlig skadet.



- Bruk alltid egnede hansker, vernebriller og åndedrettsvern eller maske når du maler.
- Ikke bruk eller sprøyt i nærheten av barn. Hold barn borte fra utstyret til enhver tid.
- Ikke strekk deg for langt eller stå på ustøtt underlag. Ha godt fotfeste og balanse til enhver tid.
- Vær årvåken og påpasselig med det du gjør.
- Ikke bruk utstyret hvis du er sliten eller påvirket av legemidler, rusmidler eller alkohol.
- Utstyret skal ikke endres eller modifiseres. Endringer eller modifiseringer kan ugyldiggjøre godkjenninger og skape sikkerhetsrisikoer.
- Sjekk at alt utstyr er klassifisert og godkjent for miljøet du bruker det i.

ADVARSEL



FARE FORÅRSAKET AV ALUMINIUMSDELER UNDER TRYKK

Bruk av væsker som er uforenlige med aluminium kan, i trykksatt utstyr, forårsake en alvorlig kjemisk reaksjon og føre til at utstyret kan sprekke. Unnlatelse i å følge denne advarselen kan forårsake dødsfall, alvorlige personskader eller materielle skader.

- Ikke bruk 1,1,1-trikloretan, metylenklorid, andre halogenerte hydrokarbonløsemidler eller væsker som inneholder slike løsemidler.
- Bruk ikke klorbleking.
- Mange andre væsker kan inneholde kjemikalier som kan reagere med aluminium. Ta kontakt med din materialleverandør for informasjon om kompatibilitet.



FARE I FORBINDELSE MED GIFTIG VÆSKE ELLER DAMP

Giftige væsker eller gasser kan forårsake dødsfall eller personskader hvis man får dem i øynene eller på huden, eller hvis de svelges eller pustes inn.

- Les sikkerhetsdatabladene (HMS) for å gjøre deg kjent med de spesifikke farene til væskene som benyttes.
- Farlige væsker skal oppbevares i godkjente beholdere, og må avhendes i henhold til gjeldende forskrifter.



PERSONLIG VERNEUTSTYR

Du må bruke egnet verneutstyr når du oppholder deg i arbeidsområdet for å beskytte deg mot alvorlige skader, slik som øyneskader, hørselsskader, innånding av giftige gasser og brannskader. Verneutstyr inkluderer, men er ikke begrenset til:

- Vernebriller og hørselvern.
- Pustemasker, verneklær og hansker slik som anbefalt av væske- og løsemiddelprodusenten.

Bli kjent med sprøyten din

Bli kjent med sprøyten din

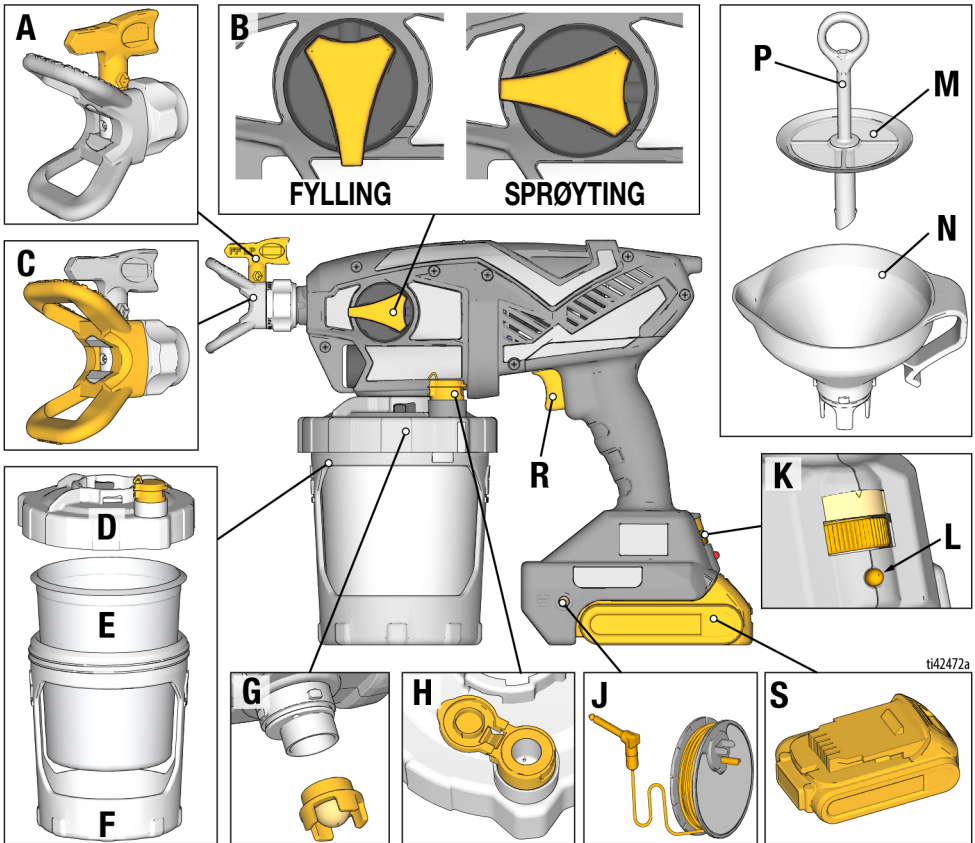

A	Sprøyte dyse
B	Fylleknapp
C	Dyseholder
D	Lokk på kopp
E	FlexLiner™
F	Beholderstøtte
G	Pumpefilter
H	VacuValve™

J	Jordplugg og spole
K	Hastighetskontroll
L	Diagnostikklampe
M	Filter
N	Trakt
P	Silens lufrør
R	Avtrekker
S	Batteri

Bli kjent med kontrollene

Bli kjent med kontrollene

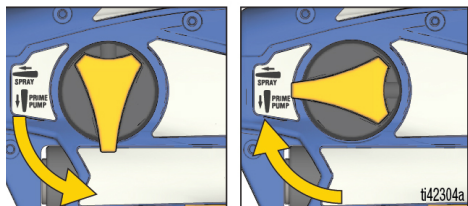

Fylleknaapp

Fylleknaappen styrer væsken til enten koppen eller dysen. Den brukes til å presse luft ut av pumpen under oppfylling. Sprøyten din vil ikke starte hvis det er luft i pumpen.

Drei fylleknaappen ned i FYLLE-posisjon når sprøyten fylles eller trykket avlastes.

Drei fylleknaappen forover i SPRØYTE-posisjon for å sprøyte væsken.

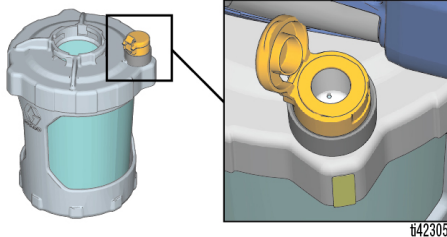

VacuValve

VacuValve brukes for å tømme luft ut av FlexLiner. Dette er nødvendig for at sprøyten skal kunne fylles opp.

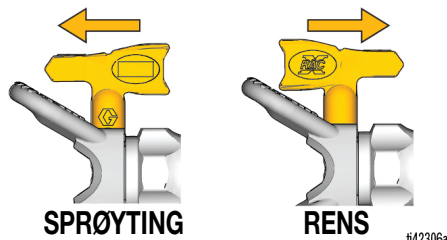

Dyse

Dysen er nøkkelen til høytrykks (airless) sprøyteteknologi. Maling under høyt trykk som pumpes gjennom et veldig lite hull i dysen, kommer ut som en spray.

Dysen er vendbar slik at det er raskt å fjerne tilstoppinger.

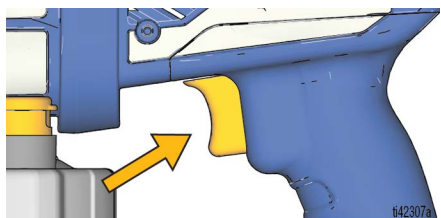

Avtrekker

Avtrekkeren styrer driften av sprøyten.

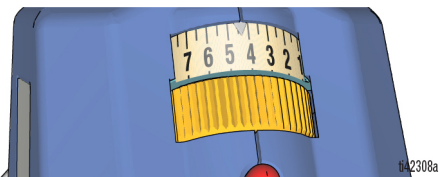

Hastighetskontroll

Hastighetskontrollen lar deg redusere eller øke hastigheten mens du sprøyter.

Instruksjoner for jording

(Oljebaserte og brannfarlige materialer)



Dette utstyret må jordes for å redusere risikoen for statiske gnister. Statiske gnister kan få damp til å antennes eller eksplodere. En god jording gir avledning for den elektriske strømmen.

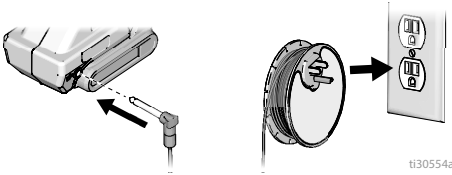

t130554a

Sprøyten er montert med en jordledning og en spole. Jordingspluggen må være koblet til et riktig jordet strømuttak ved sprøyting eller skylling av oljebaserte og brannfarlige materialer, se **Viktig informasjon om jording**, side 4. Flytt sprøyten bort fra sprøyteområdet når du kobler til jordingspluggen.

Hvis spolen er for kort til å nå bort til et jordet strømuttak, bruk en jordet 3-leders skjøteledning mellom jordingspluggen og strømuttaket.

Spann

Brannfarlig og oljebasert materiale: følg lokale lover og forskrifter. Bruk bare ledende metallspenn plassert på en jordet overflate som f.eks. betong.

Ikke sett spennet på et ikke-ledende underlag slik som papir eller papp, da dette avbryter jordingskontinuiteten.



Et metallspenn må alltid jordes: koble en jordledning til spennet. Klem fast én ende til spennet og den andre enden til en god jordforbindelse f.eks. et vannrør i metall.

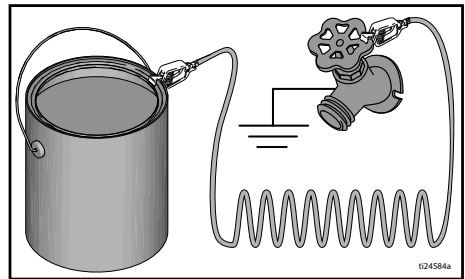

t24584a

Oppsett

Trykkavlastningsprosedyren



Denne sprøyten bygger opp et indre trykk på 138 bar, 13,8 MPa ved bruk.

Følg denne **trykkavlastningsprosedyren** hver gang du stanser sprøytingen og før du rengjør, sjekker, utfører service på eller transporterer utstyret, for å forhindre alvorlig skade fra væske under trykk.

1. Drei fyllknappen nedover i FYLLE-posisjonen for å avlaste trykket.

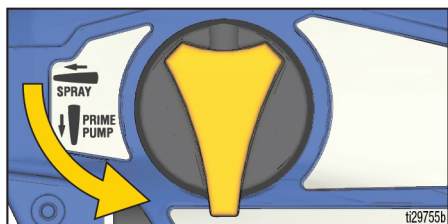

Sprøyteoppsett



Brannfarlige gasser i arbeidsområdet, slik som gasser fra løsemidler og maling, kan antennes eller eksplodere.

Følg **Instruksjoner for jording**, side 11.

Sprøyt ikke brennbare eller eksplosive væsker på et innelukket område.

Hold sprøyteområdet godt ventilert.

Ha rikelig med gjennomstrømning av frisk luft i området.

Når brannfarlige eller lettantennelige stoffer sprøytes:

- Flytt hele sprøyten til et godt ventilert område og vekk fra brannfarlige eller lettantennelige materialer, inkludert maling og løsemidler når den skal fylles.
- Legg lokket på væskebeholdere mellom hver kopperfylling.

Ved sprøyting av **oljebaserte eller brannfarlige** materialer, se **Kompatible rengjøringsvæsker**, side 26, og følg **Instruksjoner for jording**, side 11.

MERK: Ikke ryst væsker som skal påføres med denne sprøyten. Noen lakksorter og emaljer for fine overflater kan fange luftbobler når de rystes, noe som kan påvirke sprøytens ytelse. Rør i materialet eller sjekk produsentens anbefalinger for det materialet som skal sprøytes.

1. Legg en FlexLiner i koppens støtte.

MERK: Sjekk at det ikke finnes skader, slik som en rynke eller en fold, på den øvre tetningskanten på FlexLiner. Hvis den er skadet, vil det føre til lekkasje av luft og svekket oppfyllingsevne.

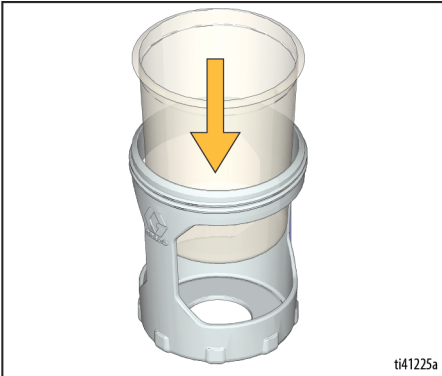

2. Skru lokket godt fast på koppens støtte for å få en lufttett forsegling.

MERK: Pakningen inne i lokket på koppen ble smurt på fabrikken for å sikre en luftfri forsegling. Hvis smøringen er blitt vasket bort, skal du smøre Seal Lube (inkludert) på pakningen.

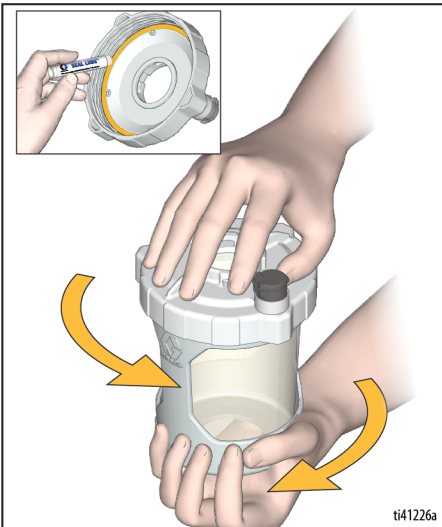

3. Sett traktet inn i lokket på koppen, og vri for å låse. Trykk silen inn i traktet for å sile malingen mens koppen fylles.

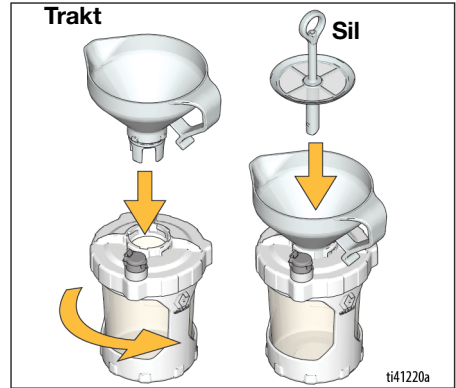

4. Silens lufrør vil forhindre at det fylles for mye maling i koppen. Fyll koppen på følgende måte:
 - a. Hold øye med traktet (ikke koppen) og hell malingen sakte ned i traktet. Når malingen slutter å renne ned, er koppen full.

MERK: Hvis malingen slutter å renne, men du ser at koppen ikke er full, bruker du en pinne til å skrape restene som har lagt seg på toppen av silen inntil malingen begynner å renne igjen.



Oppsett

- b. Tøm den overflødig malingen i traktet tilbake i malingsboksen mens traktet og silen fremdeles sitter på koppen.



- d. Fjern traktet og silen fra koppen og heng dem på siden av malingsboksen.

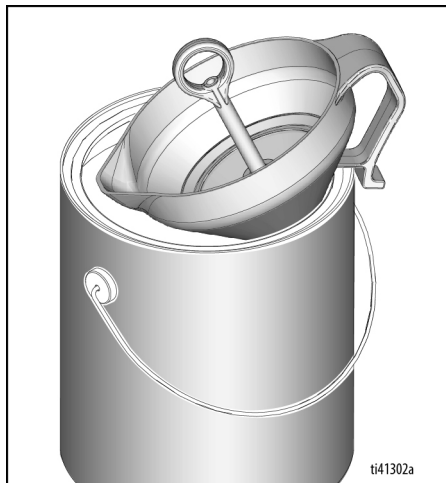

- c. Løft silen opp for å se om du kan se *krysstengene* i bunnen av silen. Hvis du ikke kan det, er koppen for full. Hell overflødig maling tilbake i malingsboksen.

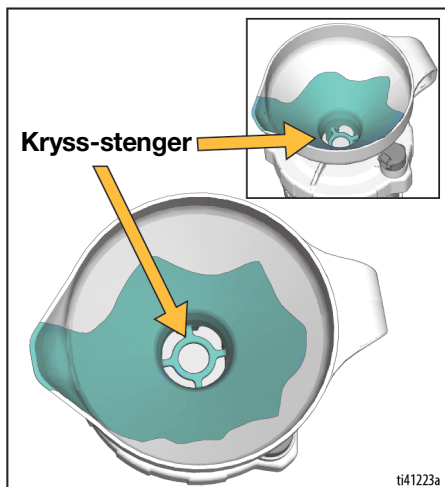

Oppstart

Begynn alltid med et fulladet batteri. Se informasjonen angående batteri og lader som fulgte med sprøyten.

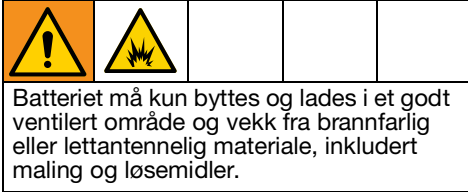

1. Koppen monteres på sprøyten som følger:
 - a. Sjekk at pumpefilteret er installert og rent.

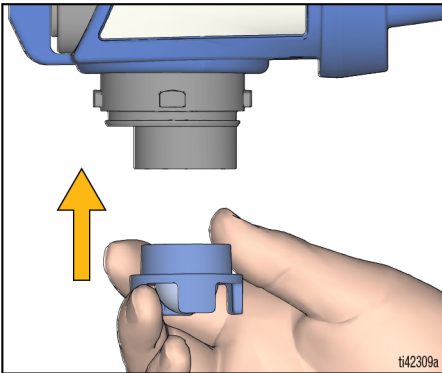

- b. Innrett VacuValve (på koppens lokk) med fyllknappen (på sprøyten).
- c. Trykk kopp-enheten på sprøyten og vri for å låse.

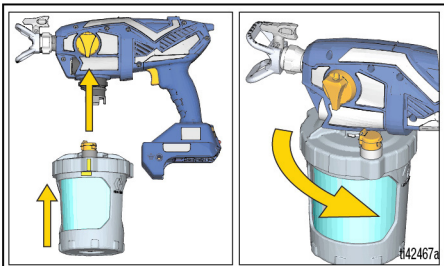

2. Fyll pumpen på følgende måte:
 - a. Sjekk at fyllknappen er vendt ned i FYLLE-posisjon.



- b. Sett batteriet på sprøyten.

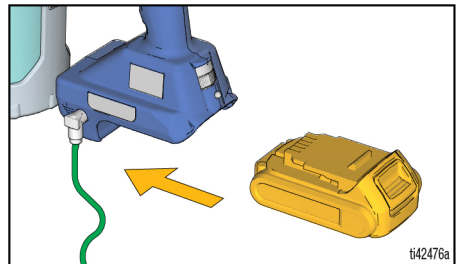

- c. Åpne lokket på VacuValve og klem forsiktig på FlexLiner helt til det ikke kommer flere luftbobler i VacuValve.

MERK: Tipp sprøyten slik at VacuValve er på det høyeste punktet og slik at all luften i FlexLiner kan slippes helt ut.

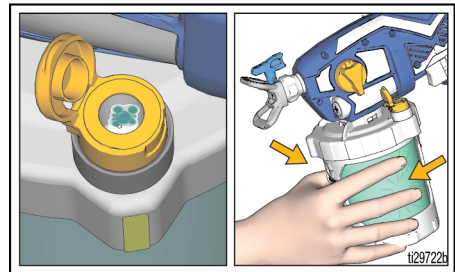

Oppstart

- d. Fortsett å klemme på FlexLiner mens du trekker inn avtrekkeren i 10 sekunder.

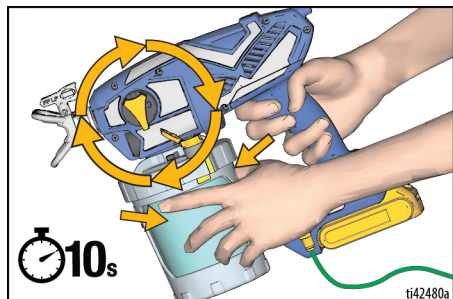

MERK: Dette vil presse ut all luft fra pumpen og koppen. Malingen vil ikke sprøytes ut, men vil resirkulere gjennom pumpen og tilbake i koppen.

- e. Når det ikke er flere luftbobler i VacuValve, slipper du avtrekkeren og stenger lokket på VacuValve.

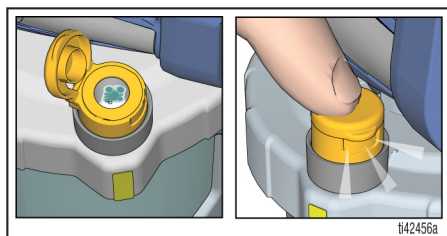

3. Drei fyllknappen fremover til SPRØYTE-posisjon. Sjekk at dysen vender forover i SPRØYTE-posisjon.

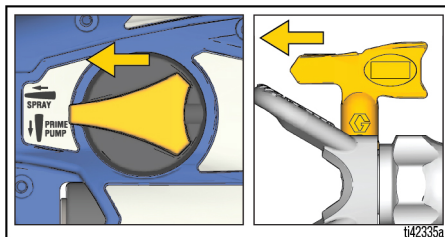

4. Rett sprøyten ned i et avfallspann og trekk inn avtrekkeren i 5 sekunder for å sprøyte ut lagringsvæsken.
- For å unngå skade på pumpen: hvis sprøyten ikke sprøyter etter 5 sekunder, STOPP og gjenta OPPSTART.

Du er nå klar til å sprøyte!

MERK: For best resultat: for å få ut alt materialet fra FlexLiner når materialet nesten er oppbrukt, klemmer du på bunnen av FlexLiner for å presse siste rest av materialet opp til lokket på koppen.

Sprøyting

				
Hold sprøyteområdet godt ventilert. Ha rikelig med gjennomstrømning av frisk luft i området.				

MERK: Bruk kun dyser fra samme dyseserie som fulgte med sprøyten din for at sprøyten skal fungere riktig.

Sprøytens navn	Dyseserie	Dysedelenr.
Ultra	FFLP	FFLPxxx
Ultimate	FFLP	FFLPxxx
TC Pro	TCP	TCPxxx

Kart for dysevalg

Se tabellen for anbefalt sprøytetrykk for ditt materiale. Les produsentens anbefalinger på malingsboksen (materialboksen).

	Belegg						
	Interiør-beis/ Interiør og eksteriør klarlakk	Eksteriør dekkbeis	Emaljer	Grunn- maling	Lateks interiør- maling	Lateks eksteriør- maling	Filter- farge
Hastighetskontroll	1 – 5	6 – 10	6 – 10	6 – 10	6 – 10	6 – 10	
Størrelse på dyseåpning							
0,20 mm	✓						Blå
0,25 mm	✓	✓					Blå
0,30 mm		✓	✓				Blå
0,36 mm		✓	✓	✓	✓		Svart
0,41 mm			✓	✓	✓	✓	Svart

Hastighetskontroll

1. Sett hastighetskontrollen på den laveste innstillingen.

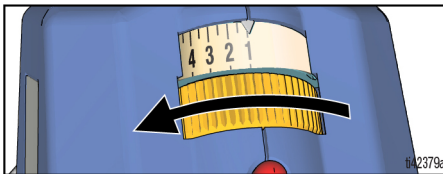

2. Rett sprøyten mot et pappstykke og trekk inn avtrekkeren for å sjekke sprøytebildet.

3. Du kan langsomt øke hastighetskontrollen til innstillingen som gir et godt sprøytebilde om nødvendig.

MERK: For å få minst mulig sprøytetøv, skal du alltid sprøyte med den laveste hastighetsinnstillingen som gir et godt sprøytebilde.

4. Juster sprøytens avstand fra overflaten og håndhastigheten din for å oppnå ønsket overflatedekning.

Orientering av dyse



For å unngå alvorlige fysiske skader på grunn av hudinjeksjon, må du aldri holde hånden foran dysen eller dyseholderen mens den dreies.

NEI

JA

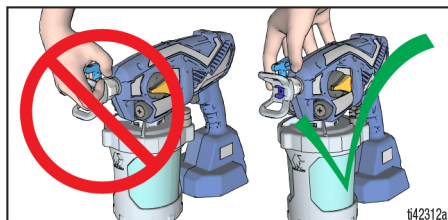

Justere dyseholderen for å oppnå ønsket vertikal eller horisontal sprøyteretning.

Orientering av dyse

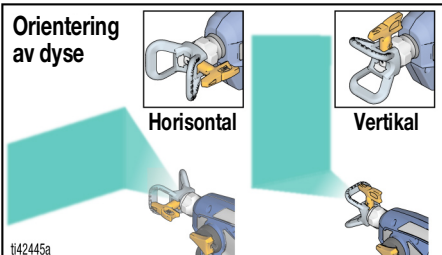

Sprøytebildets kvalitet

Et godt sprøytebilde er jevnt fordelt og uten tomrom eller sig. Justere sprøytenes hastighetskontroll (hvis montert), håndhastighet og avstanden fra veggen for å få et godt sprøytebilde.

Hvis haler vedvarer, trenger kanskje materialet å tynnes ut. Hvis materialet må tynnes ut, følg produsentens anbefalinger.

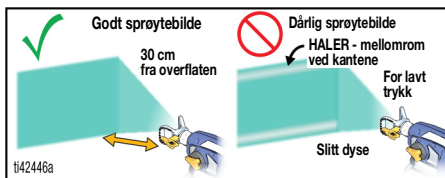

Sprøytevinkel

Bruk et pappstykke til å øve på disse grunnteknikkene med sprøyten før du begynner å sprøytemale overflaten.

- Hold sprøyten 25-30 cm fra overflaten og sikt direkte på overflaten. Hvis sprøyten tippes for å styre sprøytevinkelen, vil finishen bli ujevn.

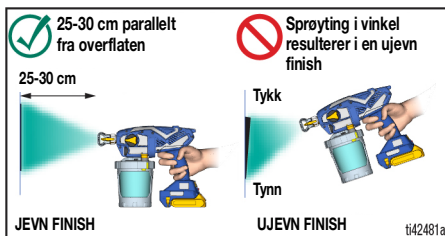

- Bøy håndledet for å holde sprøyten siktet rett. Vifting med sprøyten for å rette strålen i vinkel gir ujevn finish.

MERK: Hastigheten du beveger sprøyten med vil påvirke malingspåføringen. Hvis materialet bobler, beveger du deg for raskt. Dersom materialet drypper, beveger du deg for sakte. Se **Feilsøking**, side 30.

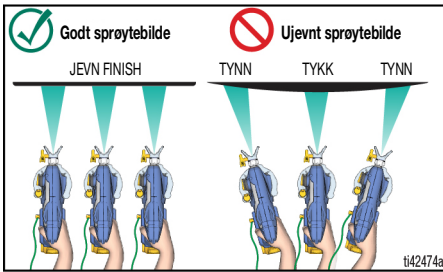

Sikting med sprøyten

Sikt sprøyten mot nedre kant av forrige strøk og overlapp hvert strøk med 50%.

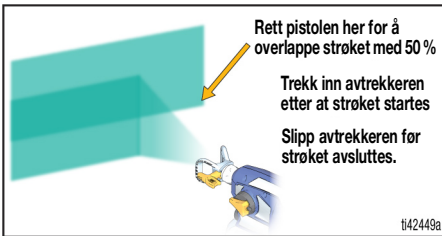

Timing av avtrekkeren

Trekk inn avtrekkeren etter at strøket startes. Slipp avtrekkeren før strøket avsluttes. Sprøyten må være i bevegelse når avtrekkeren trekkes inn og når den slippes.

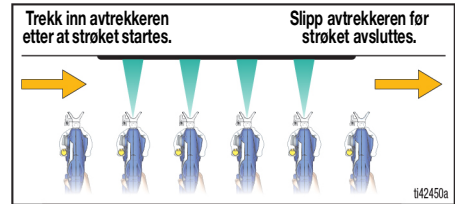

Vendbare dyser

Sprøyten din er kompatibel med brede og smale vendbare dyser.

- 0,014 og større dyser brukes til å sprøyte *maling* og skal brukes med det svarte pumpefilteret.
- 0,012 og mindre dyser brukes til å sprøyte *beis* og skal brukes med det blå pumpefilteret.

Ikke alle dyser eller filtre følger med alle modeller.

Rensing av en tett dyse



For å unngå alvorlige fysiske skader på grunn av hudinjeksjon, må du aldri holde hånden foran dysen eller dyseholderen mens den dreies.

Hvis smuss tetter dysen, er denne sprøyten laget med en vendbar dyse som raskt og enkelt fjerner partiklene uten at sprøyten må demonteres.

1. Utfør **Trykkavlastningsprosedyren**, side 12.
2. Snu dysen til **RENSE**-posisjon.

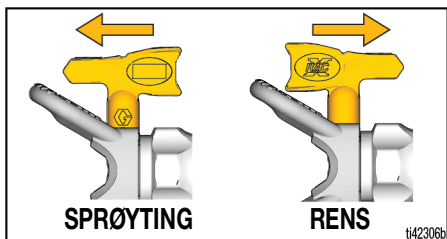

3. Still hastighetskontrollen på den høyeste innstillingen.

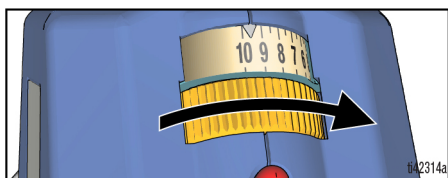

4. Rett sprøyten ned i et avfallsspann, drei fylleknappen forover i **SPRØYTE**-posisjon. Trekk inn avtrekkeren i 5 sekunder for å fjerne tilstoppingen.

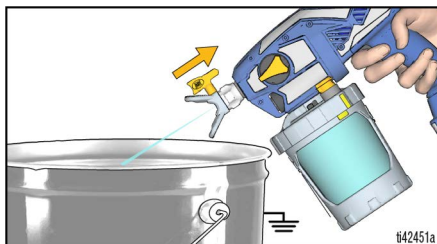

MERK: Hvis dysen fremdeles er tett, kan det hende du må gjenta trinn 1-4, eller skifte den ut med en ny dyse.

5. Drei fylleknappen nedover i **FYLLE**-posisjon. Drei dysen tilbake til **SPRØYTE**-posisjon. Drei fylleknappen forover til **SPRØYTE**-posisjon og fortsett å sprøyte.

Montering av dyse



For å unngå alvorlige fysiske skader på grunn av hudinjeksjon må du aldri holde hånden foran dysen når du installerer eller fjerner dysen og dyseholderen.

Unngå lekkasjer i dysen ved å sjekke at dysen og dyseholderen er montert riktig.

1. Utfør **Trykkavlastningsprosedyren**, side 12.
2. Fjern batteri.
3. Bruk dysen (A) til å føre inn tetningen (B) i dyseholderen (C).

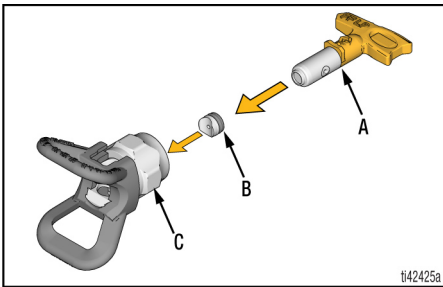

4. Sett inn dysen. Dysen må presses helt inn i dyseholderen.

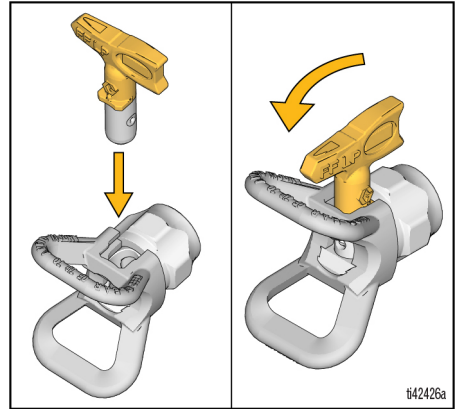

5. Skru dyse- og dyseholderenheten på pistolen og stram for hånd.
 - Dyser slites med bruken og skurende maling, og må byttes periodisk.
 - Hvis sprøytemønsteret er dårlig, kan du ha en utslitt dyse. Skift ut dysen. Se **Sprøytebildediagnostikk**, side 33.

MERKNAD

Dyser må rengjøres eller lagres i en passende renevæske (vann, white spirit eller et kompatibelt oljebasert løsemiddel) umiddelbart etter bruk for å sikre at materialet ikke tørker i dysen. Hvis dette ikke gjøres, vil det føre til skade på dysen. Se **Rengjøring**, side 23.

Påfylling av koppen



Brannfarlige gasser i arbeidsområdet, slik som gasser fra løsemidler og maling, kan antennes eller eksplodere.

Følg **Instruksjoner for jording**, side 11.

Sprøyt ikke brennbare eller eksplosive væsker på et innelukket område. Hold sprøyteområdet godt ventilert. Ha rikelig med gjennomstrømming av frisk luft i området.

Når brannfarlige eller lettantennelige stoffer sprøytes:

- Flytt hele sprøyten til et godt ventilert område og vekk fra brannfarlige eller lettantennelige materialer, inkludert maling og løsemidler når den skal fylles.
- Legg lokket på væskebeholdere mellom hver koppfylling.

1. Utfør **Trykkavlastningsprosedyren**, side 12.
2. Ta koppsettet av sprøyten. Fjern pumpefilteret og fjern rusk fra filterduken.

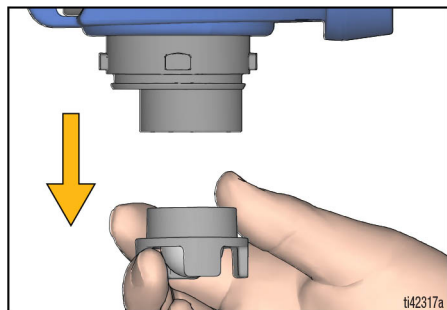

3. Sett filteret tilbake i pumpen. Sett sprøyten på en fille.

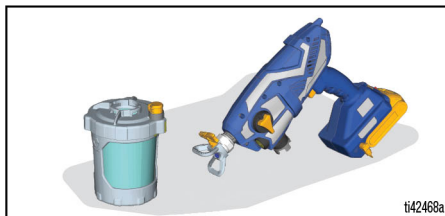

4. Fyll koppen som beskrevet i **Sprøyteoppsett**, side 12, trinn 3 og 4. Følg deretter **Oppstart**, side 15, for å forsette.

Avbrudd i sprøytingen

Maling tørker raskt og kan føre til tilstoppinger i sprøyten. Følg disse trinnene hver gang du har et avbrudd i sprøytingen som varer i 5 minutter til 2 timer.

1. Utfør **Trykkavlastningsprosedyren**, side 12.
2. Fjern batteri.
3. Drei dysen 90 grader for å tette åpningen slik at den ikke tørker ut.

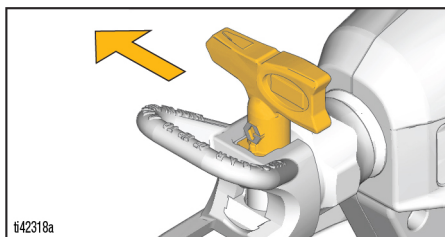

4. Sørg for at sprøyten er helt tett. Sørg for at VacuValve er stengt og at koppen sitter på sprøyten med all luft sluppet ut.

Rengjøring

MERKNAD

Hvis ikke sprøytepipstolen blir riktig rengjort etter hver bruk, vil det resultere i at materialer blir harde, sprøytepipstolen skades og garantien vil ikke lenger være gyldig. Det må aldri lagres andre løsningsmidler enn mineralsprit i sprøyten. Alltid skylld gjennom med Graco Pump Armor før lagring.



For å unngå alvorlige legemsskader eller skade på utstyr:

- Ikke sprøyt løsningsmidler gjennom dysen. Rens dysen i en bøtte med kompatibelt løsemiddel.
- Rengjør på et sted der det er god ventilasjon. Ha rikelig med gjennomstrømning av frisk luft i området.

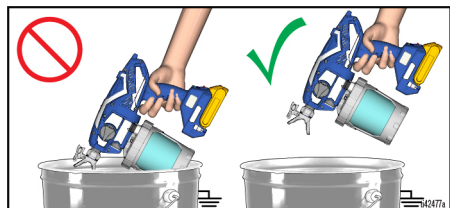

- Når det skylles med løsemidler skal alltid sprøyten og avfallsbeholderen jordes.
- Sprøyten elektronikk må ikke komme i kontakt med løsemidler brukt til skylling. Hold sprøyten **minst 25 cm** over kanten på beholderen ved skylling.

Rengjøring av sprøyten

Sprøyten er utstyrt med en statisk veke som reduserer muligheten for oppbygging av statisk elektrisitet, slik at faren for brann og eksplosjon reduseres. HOLD DENNE OVERFLATEN FRI FOR OVERMALING.				

Skikkelig rengjøring av sprøytepipstolen og etter hver sprøytejobb er svært viktig! God pleie og vedlikehold vil gjøre at sprøytepipstolen varer og gjør jobben for deg uten problemer.

1. Utfør **Trykkavlastningsprosedyren**, side 12.
2. Ta kopp-enheten av sprøyten og fjern pumpefilteret. Sett sprøyten på en fille.

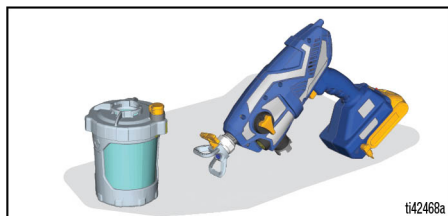

3. Ta lokket a koppen og hell ekstra maling tilbake i malingsboksen. Rengjør alle deler med varmt vann.

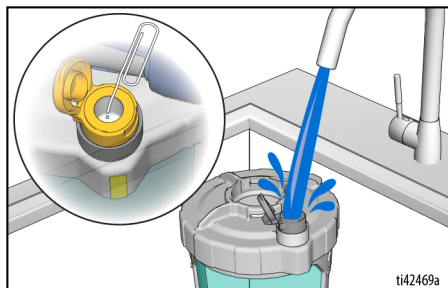

Rengjøring

MERK: Pass på å gjøre rent inne i VacuValve beholderen. Hvis VacuValve luftehullet blir tett, bruk en binders til å rense hullet.



For å unngå brann og eksplosjon må det ikke sprøytes løsemidler gjennom dysen. Fjern dysen, dyseholderen og rens dem i en bøtte med kompatibelt løsemiddel.

4. For å sirkulere rengjøringsvæsken, fyller du den rene koppenheten halvt full og monterer den på sprøyten igjen.
- Sjekk at fyllekappen er vendt ned i FYLLE-posisjon.
 - Still hastighetskontrollen på den høyest mulige innstillingen.

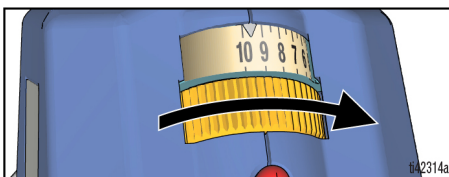

- c. Snu sprøyten opp-ned og trekk inn avtrekkeren i 15 sekunder.

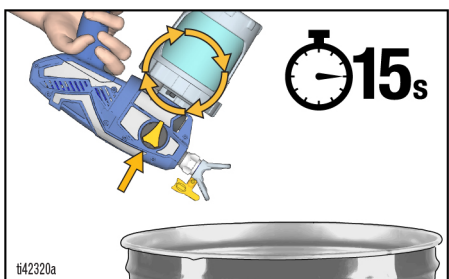

5. For å sprøyte rengjøringsvæsken, fyller du koppenheten halvt full og monterer den på sprøyten igjen.

- Drei fyllekappen forover i SPRØYTE-posisjon og dysen i RENSE-posisjon.
- Snu sprøyten opp-ned, rett den ned i et avfallsspann og trekk inn avtrekkeren i 15 sekunder.

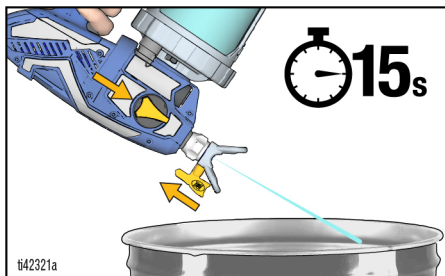

- Drei dysen i SPRØYTE-posisjon, rett den ned i et avfallsspann og trekk inn avtrekkeren i 15 sekunder.

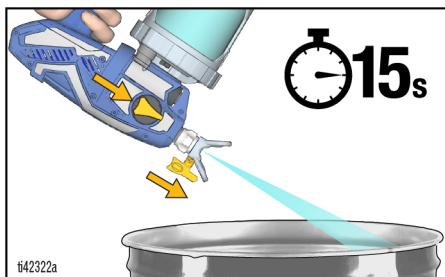

6. Gjenta trinnene under rengjøring ettersom nødvendig inntil sprøyten er ren.
7. Drei fyllekappen nedover i FYLLE-posisjon.
8. Fjern batteri.
9. Fjern dysen fra dyseholderen.
10. Rengjør dysen, dyseholderen og pumpefilteret med varmt vann og en gammel tannbørste. Sett dysen og pumpefilteret tilbake på plass.

Lagring

MERKNAD

Hvis sprøyten ikke blir lagret med Pump Armor, kan det resultere i driftsproblemer neste gang du sprøytemaler. Sirkuler alltid pumpebeskyttelsesvæske gjennom sprøytepipstolen etter rengjøring.

Vann eller løsemidler, foruten mineralsprit, som finnes i sprøyten vil korrodere og ødelegge pumpen.

Pump Armor beskytter sprøytepipstolen under lagring. Den bidrar til å beskytte sprøyten mot startproblemer neste gang den brukes.

- Sprøyten må ikke være full av vann når den lagres.
 - La aldri vann fryse i sprøyten.
 - Det må ikke være trykk i sprøyten under lagring.
 - Sprøyten skal lagres innendørs på et kjølig, tørt sted.
 - Sprøyten skal aldri lagres med maling verken i den eller i koppen.
1. Rengjør sprøyte- og koppenheten. Se **Rengjøring**, side 23.
 2. Dreii fyllknappen nedover i FYLLE-posisjon.

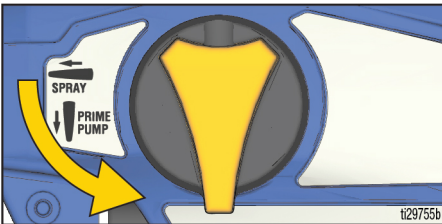

3. Ta kopp-enheten av sprøyten og fjern pumpefilteret fra pumpen.
4. Dreii fyllknappen fremover i SPRØYTE-posisjon og dysen i RENSE-posisjon.

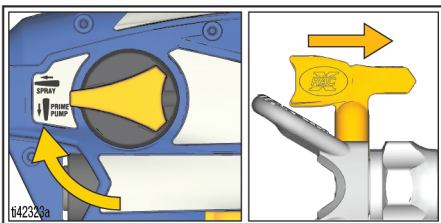

5. Mens sprøyten står opp-ned, fyller du ca. 60 ml med Pump Armor (inkludert) inn i pumpeåpningen.

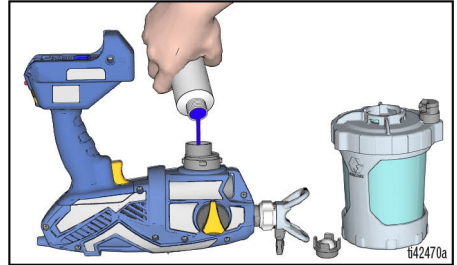

6. Sett et rent pumpefilter i pumpen.
7. Hold sprøyten opp-ned og sett kopp-enheten på sprøyten. Sett inn batteriet.
8. Hold sprøyten opp-ned over et avfallspann og trekk inn avtrekkeren helt til væsken begynner å komme ut av dysen. Slipp deretter avtrekkeren umiddelbart (ca. 1 sekund).

MERK: Ikke sprøyt ut all væsken. Pumpen er nå fylt med Pump Armor for lagring.

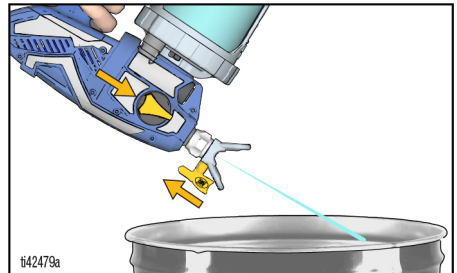

9. Dreii fyllknappen i FYLLE-posisjon for å avlaste trykket i systemet, og sett den umiddelbart tilbake i SPRØYTE-posisjon for lagring. Fjern batteri.
10. Sett den barnesikre korken tilbake på flasken med Pump Armor og skru den godt fast for neste gangs bruk.

Referanse

Kompatible rengjøringsvæsker

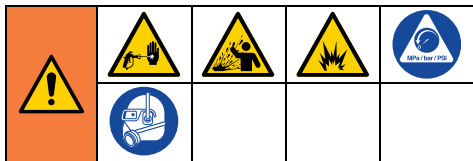

Oljebaserte eller brannfarlige eller vannbaserte materialer

- Når du sprøyter **vannbaserte** materialer, skyll systemet grundig med vann.
- Når det sprøytes med **oljebasert eller brannfarlige** materialer, skal systemet skylles grundig med white-spirit eller et kompatibelt løsemiddel.
- For å sprøyte **vannbaserte** materialer **etter prøyting av oljebaserte eller brannfarlige** materialer, skal systemet først skylles grundig med vann. Vannet som renner ut av tappeslangen skal være rent og fritt for løsemidler **før** du begynner å sprøyte med det vannbaserte materialet.
- For å sprøyte **oljebasert eller brannfarlige** materialer **etter sprøyting av vannbasert** materiale, skal systemet først skylles grundig med white spirit eller et kompatibelt løsemiddel. Løsemidlet som rennet ut av tømme­slangen skal ikke inneholde vann. Ved skylling med løsemidler må du alltid følge **Vedlikehold**, side 27.
- For å unngå at væsken spruter tilbake på huden eller i øynene, alltid sikt pistolen på innsideveggen av spannet.

Vedlikehold

Rutinemessig vedlikehold er viktig for å sørge for normal drift av sprøyten.



Flytt sprøyten til et område med god ventilasjon og vekk fra brannfarlige eller lettantennelige materialer, inkludert maling og løsemidler.

Aktivitet	Intervall
Sjekk pumpefilteret.	Daglig eller hver gang du sprøyter
Sjekk at det ikke er blokkeringer i ventiler.	Daglig eller hver gang du sprøyter
Sjekk at pumpens innløpshull på undersiden av pumpefilteret ikke er tette.	Hver gang pumpen rengjøres

Rengjøring av utløpsventiler

Partikler og rusk i utløpsventil-enhetene kan innvirke på sprøytenes ytelsesevne og det er nødvendig å rengjøre ventilene. **Dikse trinnene skal utføres BARE hvis sprøyten ikke virker og andre feilsøkingstiltak ikke har løst problemet.**

MERKNAD

Riktige verktøy må brukes for å hindre at pluggene/festene blir avdekket.

1. Utfør **Trykkavlastningsprosedyren**, side 12.
2. Fjern batteri.
3. Få tilgang til de tre utløpsventilene for rengjøring ved å fjerne to pumpeplugger og frontventilen. Fjern pluggene i pumpen med en 8 mm eller 5/16" unbrakonøkkel.

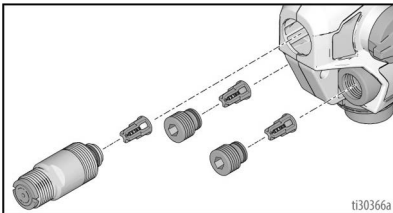

4. Rengjør utløpsventil-enhetene med varmt vann eller white spirit.
5. Kontrollkulen skal kunne bevege seg fritt mot fjæren i holderen.
6. Hvis utløpsventil-settet ble fjernet fra ventilpluggen, sett sammen slik som vist. La det være et mellomrom mellom

enden på pluggen eller frontventilen og kragen på utløpsventilenheten.

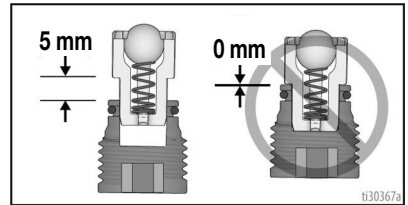

MERKNAD

Utløpsventilene må ikke presses helt inn i ventilpluggen eller frontventilen. Hvis utløpsventilene presses helt inn i ventilpluggene eller frontventilen, vil sprøyten sprøyte med redusert ytelse.

- a. Pass på at o-ringene sitter på ventilpluggene og frontventilen.
- b. Monter to pumpeplugg og frontventilen. Monter pluggene i pumpen med en 8 mm eller 5/16" unbrakonøkkel. Stram utløpsventilen og pumpepluggene, se side 35 for strammemomenter.

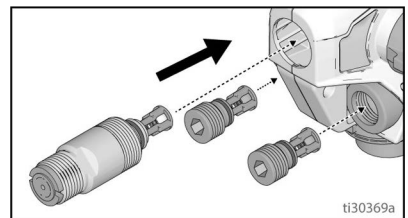

Reparasjon av jordledning

Hvis jordledningen skades ved **spolenden**, gjøres følgende:

1. Trekk ledningen ut fra spolen og bruk en flat skrutrekker og bend fra hverandre jordingsspolen.

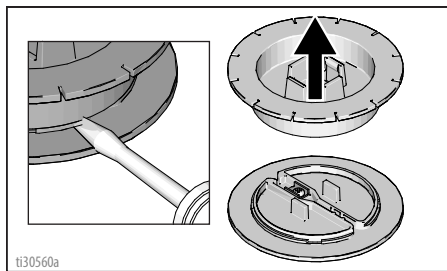

2. Festeskruen løsnes og den skadede ledningen fjernes. Jordingsledningen avisoleres, ledningen stikkes inn i festepunktet og skruen festes.

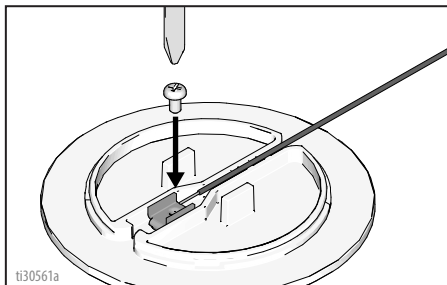

3. Klem sammen spolen igjen.

Dersom jordledningen er brutt ved **jordingspluggen**, gjøres følgende:

1. Gummikappen trekkes av ledningen ved jordingspluggen og trekkes forsiktig over jordledningen.

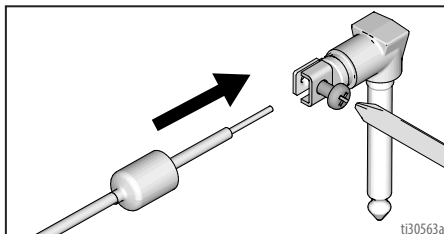

2. Skruen løsnes og den skadede ledningsdelen fjernes. Sett inn den avisolerte jordingsledningen og fest skruen.
3. Sett gummikappen tilbake på jordingspluggen.

Resirkulering og avhending

Etter endt levetid for produktet

Etter endt levetid, skal produktet demonteres og resirkuleres på en forsvarlig måte

- Utfør **Trykkavlastningsprosedyren**, side 12.
 - Væsker skal tømmes og avhendes i henhold til gjeldende forskrifter. Se sikkerhetsdatabladet fra materialprodusenten.
 - Fjern motorer, batterier, kretskort, LCD-skjermer (flytende krystall-skjermer) og andre elektroniske komponenter. Skal gjenvinnes i henhold til gjeldende forskrifter.
 - Elektroniske komponenter skal ikke kastes sammen med husholdningsavfall eller bedriftsavfall.
- 
- Resten av produktet skal leveres til et gjenvinningsanlegg.

Avhending etter endt levetid

Hvis pumpesystemet ikke lenger er i brukbar stand, bør pumpen tas ut av bruk og demonteres. Individuelle deler skal sorteres etter materiale og avhendes på riktig måte. Hovedmaterialene i sprøytens konstruksjon finner du under Materialer i avsnittet Konstruksjon.

Feilsøking



Sjekk alt i denne feilsøkingstabellen før du bringer sprøyten til et autorisert serviceverksted



Sprøytediagnostikk



Problem	Årsak	Løsning
Sprøyten lager ikke lyd når avtrekkeren trykkes inn.	Diagnostikklampen blinker to ganger når avtrekkeren trykkes inn. Indikerer feil spenning.	Skift ut batteriet med et som er fulladet. Batteriet har nådd sin maksimale brukstid. Skift batteri.
	Diagnostikklampen blinker tre ganger når avtrekkeren trykkes inn. Indikerer at batteriets temperatur er for høy eller for lav.	La batteriet avkjøles eller varmes opp til romtemperatur.
	Diagnostikklampen blinker fire ganger når avtrekkeren trykkes inn. Indikerer at rotoren er fastlåst.	Skift ut pumpen og/eller motor-enheten.
	Diagnostikklampen blinker ikke når avtrekkeren trykkes inn. Indikerer at batteriet ikke er installert eller det er skadet.	Installer batteriet eller skift det ut. Skift ut Smartcontrol.

Problem	Årsak	Løsning
Sprøyten lager lyd men det kommer ikke materiale ut av den når avtrekkeren trekkes inn.	Sprøyten er ikke fylt opp.	Fylling av pumpen. Se Oppstart , side 15.
		Sjekk at det kun er én FlexLiner i koppens støtte.
		Forsikre deg om at koppdekselet er skikkelig skrudd fast i koppstøttens gjenger. Hvis gjengene er synlige under koppdekslet når fastskrudd, fjern og reinstaller koppstøtten slik at ingen gjenger vises når fastskrudd.
		Sørg for å skru koppdekselet fast slik at pilen på dekselet samsvarer med indikatoren på koppstøtten.
		Forsikre deg om at koppenheten er skikkelig festet på sprøyten.
		Sjekk at all luft er fjernet fra FlexLiner og at VacuValve ventilen er skikkelig stengt.
		Rengjør VacuValve reservoar og luftehull. Se Rengjøring , side 23.
		Rengjør sprøyten. Se Rengjøring , side 23.
		Utløpsventilene er ikke montert riktig. Se Rengjøring av utløpsventiler , side 27.
	Knapp for Fyll pumpe/sprøyte er i FYLL PUMPE-posisjon.	Skru knappen for Fyll pumpe/sprøyte fremover til SPRØYTE-posisjon.
	Dysen står ikke i SPRØYTE-posisjon.	Drei dysen i SPRØYTE-posisjon.
	Dysen er tett.	Se Rensing av en tett dyse , side 20.
	Partikler i malingen.	Sil malingen. Se Sprøyteoppsett , side 12.
Pumpefilteret er tett.	Se Rengjøring , side 23.	
Hastighetskontrollen er satt for lavt.	Øk hastigheten helt til enheten sprøyter.	
Tomt eller lavt nivå på materiale i materialbeholderen.	Fyll FlexLiner med væske og fyll pumpen. Se Påfylling av kappen , side 22.	
Pumpen har nådd sin maksimale brukstid.	Skift ut pumpe-enheden.	
Diagnostikklampen blinker fire ganger når avtrekkeren trykkes inn. Indikerer at rotoren er fastlåst.	Skift ut pumpen og/eller motor-enheden.	

Feilsøking

Problem	Årsak	Løsning
Sprøyten sprøyter med dårlig resultat.	Dysen er delvis tett.	Se Rensing av en tett dyse , side 20.
	Dysen står ikke i riktig posisjon.	Drei dysen i SPRØYTE-posisjon.
	Feil dyse for materialet som sprøytes.	Monter en annen dysestørrelse. Se Kart for dysevalg , side 17.
	Dysen er slitt eller skadet.	Skift ut dysen. Se Montering av dyse , side 21.
	Væsken som skal sprøytes har luftbobler fordi den har vært ristet på.	Rist IKKE væsken. Rør i materialet eller sjekk produsentens anbefalinger for det materialet som skal sprøytes.
	Væsken som skal sprøytes er for kald.	Varm opp væsken.
	Utløpsventilene er skitne eller slitte.	Fjern to pumpeplugger og frontventilen for å få tilgang til de tre utløpsventilene. Rengjør utløpsventiler, se Rengjøring av utløpsventiler , side 27. Skift ut der det er nødvendig.
Pumpen har nådd sin maksimale brukstid.	Skift ut pumpe-enheten.	
Pumpen sprøyter maling, men vil ikke sprøyte vann.	Pumpen har nådd sin maksimale brukstid.	Skift ut pumpe-enheten.
Maling lekker ut fra koppingene.	Beholderen er ikke skikkelig festet.	Sørg for at det kun er én FlexLiner i koppstøtten.
		Forsikre deg om at koppdekslet er skikkelig skrudd fast i koppstøttens gjenger. Hvis gjengene er synlig under koppstøtten når fastskrudd, fjern koppdekslet og reinstaller koppstøtten slik at ingen gjenger vises når fastskrudd.
		Sørg for å skru koppdekslet fast på koppstøtten slik at pilen på dekslet samsvarer med indikatoren på koppstøtten.
		Unngå å bøye eller skyve på koppstøtten når du fjerner luften fra FlexLiner.
		Unngå å dra ned FlexLineren når du evakuerer luften ut av FlexLiner.
		Forsikre deg om at det ikke er noen skade på FlexLiner-kanten eller pakningen på koppdekslet.
		Forsikre deg om at FlexLiner-kanten og pakningen for koppdekslet ikke har rester eller inntørket maling.
		Skift ut FlexLiner.

Sprøytebildediagnostikk

Problem	Årsak	Løsning
Sprøytebildet pulserer: 	Operatøren beveger sprøyten for raskt under sprøyting	Sett ned bevegelsehastigheten.
	Dysen er tett	Se Rensing av en tett dyse , side 20.
	Materialet er vanskelig å forstøve	På modeller med hastighetskontroll, øker du hastigheten til du oppnår ønsket bilde. Se Sprøyting , side 17.
	Sprøyten er for langt unna målflaten	Hold sprøyten lengre vekk fra flaten. Se Sprøyting , side 17.
Sprøytebildet har haler:  ti15526a	Hastighetskontrollen er satt for lavt	På modeller med hastighetskontroll, øker du hastigheten til du oppnår ønsket bilde. Se Sprøyting , side 17.
	Feil dyse for materialet som sprøytes.	Bruk en annen dysestørrelse. Se Vendbare dyser , side 19.
	Det kan være nødvendig å tynne ut materialet	Tynn ut materialet i henhold til produsentens anbefalinger.
	Materiale ikke kompatibelt med sprøyten	Bytt til et annet materiale
	Dysen er slitt eller skadet	Skift ut dysen.
Sprøytebildet har drypp/sig: 	Operatøren beveger sprøyten for sakte mens det sprøytes	Beveg sprøyten raskere under sprøyting.
	Sprøyten er for nær målflaten	Beveg sprøyten bort fra flaten. Se Sprøyting , side 17.
	Avtrekkeren holdes inne mens sprøyten skifter retning	Frigjør avtrekkeren ved skifte av retning. Se Sprøyting , side 17.
	Hastighetskontrollen er satt for høyt	På modeller med hastighetskontroll, reduserer du hastigheten til du oppnår ønsket bilde. Se Sprøyting , side 17.
	Dysen er slitt eller skadet	Skift ut dysen.

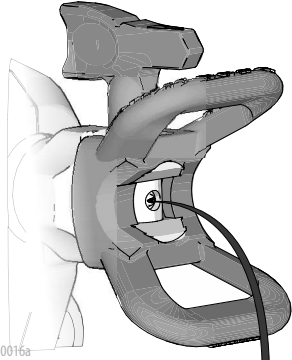
Problem	Årsak	Løsning
<p>Sprøytebildet "spytter" ved start eller slutt:</p> 	<p>Overflødig materiale har lagt seg på dysen og dyseholderen, eller dysen er delvis tett.</p> <p>Dysen sitter ikke helt inne i dyseholderen</p> <p>Dysen er slitt eller skadet</p> <p>Pumpen har nådd sin maksimale brukstid</p>	<p>Rengjør dysen og dyseholderen. Rens dysen. Se Rensing av en tett dyse, side 20.</p> <p>Se Rensing av en tett dyse, side 20.</p> <p>Skift ut dysen.</p> <p>Skift ut pumpen.</p>
<p>Materiale fortsetter å dryppe eller sive fra dysen etter at avtrekkeren er sluppet:</p> 	<p>Dysen er slitt.</p> <p>Dysen er ikke skikkelig satt inn i dyseholderen.</p>	<p>Skift ut dysen. Se Referanse, side 26.</p> <p>Se Referanse, side 26.</p>
<p>Lekkasje av materiale rundt dyseholderen eller dysehåndtaket.</p>	<p>Dysens tetning og sete er skadet eller installert feil.</p>	<p>Se Referanse, side 26.</p>

Reserveedeler

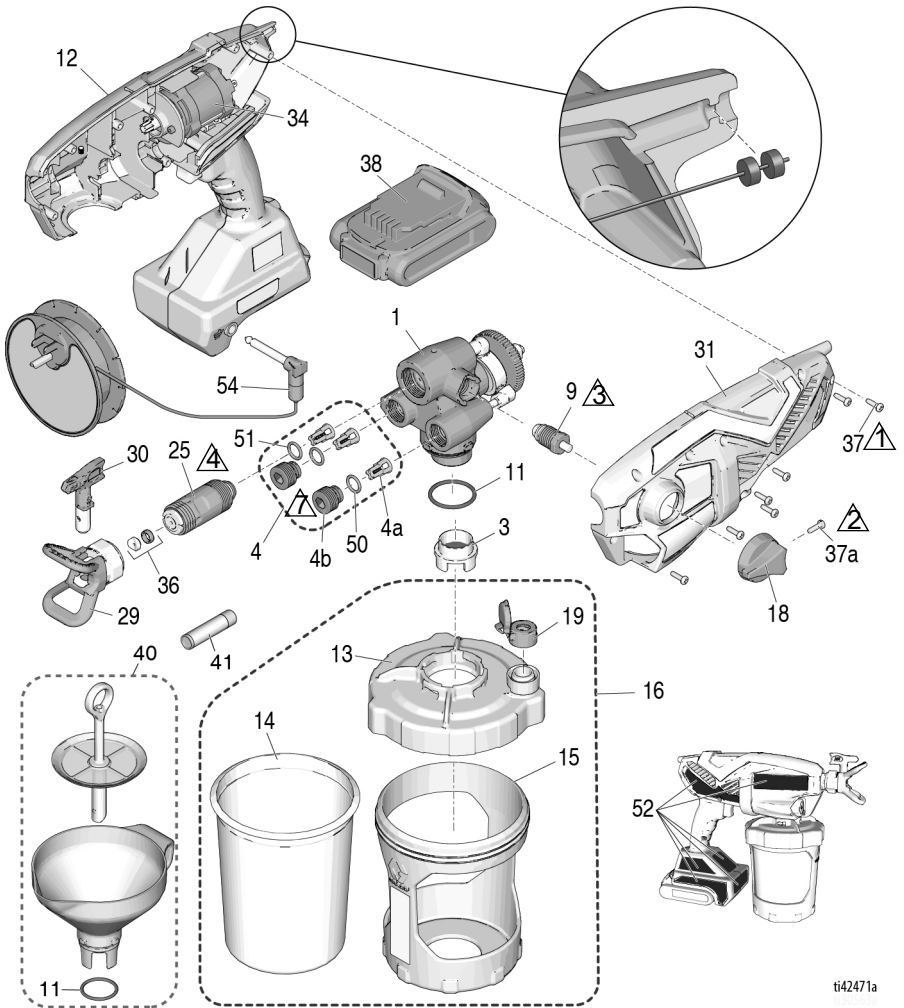

ti42471a

Ref.	Dreiemoment	Ref.	Dreiemoment
	1,1 N•m (10 in-lb)		6,2 – 7,3 N•m (55 – 65 in-lb)
	0,9 – 1,1 N•m (8 – 10 in-lb)		0,6 – 0,8 N•m (5 – 7 in-lb)
	1,1 – 1,7 N•m (10 – 15 in-lb)		

Deleliste

Ref.	Sprøytens navn	Delennr.	Beskrivelse
1	Alle	17P187	Sett, pumpe-enhet <i>inneholder 4, 9, 11, 25</i>
3	Alle	17P554	Filter.pumpe, maling, 3-pakning
	Alle	17P555	Filter.pumpe, beis, 3-pakning
4	Alle	17P183	Sett, reparasjon av utløpsventil <i>inneholder 3 stk. 4a, 2 stk. 4b, 2 stk. 50, 1 stk. 51</i>
4a	Alle		Utløpsventil-enhet
4b	Alle		Plugg, utløpsventil
9	Alle	17R420	Fyllepumpe/sprøyteventil <i>inneholder 18, 1 stk. 37a</i>
11	Alle	125249	O-ring
12	Alle	17P181	Sett, Smartcontrol med ramme <i>inneholder 31, 34, 7 stk. 37, 34, 52</i>
13	Alle	17N517	Lokk, kopp <i>inneholder 1 stk. 19</i>
14	Alle	17A226	FlexLiner, 32 oz. (3-pakning)
	Alle	17P212	FlexLiner, 32 oz. (25-pakning)
	Alle	17F005	FlexLiner, 42 oz. (3-pakning)
	Alle	17P549	FlexLiner, 42 oz. (25-pakning)
15	Ultra MAX, Ultimate MX	17N392	Støtte, kopp, 32 oz.
	TC PRO PLUS	16W846	Støtte, kopp, 32 oz.
16		17P551	Sett, koppstøtte, lokk og plugg 32 oz. <i>inneholder 13, 1 stk. 14, 15, 17, 1 stk. 19</i>
		17P553	Sett, koppstøtte, lokk og plugg 42 oz. <i>inneholder 13, 1 stk. 14, 15, 17, 1 stk. 19</i>
17	Alle	17R611	Plugg, lokk på kopp, leveres ikke med sprøyten (ikke vist)
18	Alle	17M882	Knapp for Fyll pumpe/sprøyte
19	Alle	17P712	VacuValve lokk (3-pakning)
20	Ultra MAX	17P671	Sett, etikett, varemerke (USA)
		17P672	Sett, etikett, varemerke, (internasjonalt)
	Ultimate MX	17P673	Sett, etikett, varemerke (USA)
		17R596	Sett, etikett, varemerke, (internasjonalt)
	TC PRO PLUS	17P674	Sett, etikett, varemerke (USA)
25	Alle	17P175	Sett, frontventil <i>inneholder 51</i>
26	Alle	17M883	Koffert, oppbevaring (ikke vist)
29	Ultra MAX, Ultimate MX	17P573	Dyseholder, dyse FFLP
	TC PRO PLUS	17P575	Dyseholder, dyse TCP
30	Ultra MAX, Ultimate MX	FFLP514	Dyse, alle modeller
		FFLP210	Dyse, modeller; 17M367, 17N222, 17N224, 17N225, 17P928, 17P929
		FFLP410	Dyse, modeller; 17M368, 17M369, 17P258, 17P930
	TC PRO PLUS	TCP514	Dyse, modell; 17N223
		TCP210	Dyse, modell; 17N223
31		17P236	Sett, ramme, deksel <i>inneholder 7 stk. 37</i>

Fortsetter på neste side.

Ref.	Sprøytens navn	Delenr.	Beskrivelse
34			Motor, del av Smartcontrol og ramme (ref. nr. 12)
36			Sett, dysesete og tetning (5-pakning)
		17P501	Standard
		17P502	Løsemiddel
37	Alle	17R614	SKRUE, krysshode
37a	Alle	128726	SKRUE, krysshode
38 *			Li-ion kompakt batteripakke DEWALT
		17P474	Modellene; 17M367, 17N222, 17N223. Modellene; 17P928 og 17P929 bruker dette batteriet.
		17P557	Modellene; 17P257, 17P258, 17M368, 17M370 bruker dette batteriet. Modellene; 17N930 og 17P931 leveres uten batteri.
		17P556	Modellen; 17N224 bruker dette batteriet.
	17P558	Modellen; 17N225 bruker dette batteriet.	
39 *			Li-ion batterilader DEWALT (ikke vist)
		17P475	Modellene; 17M367, 17N222, 17N223. Modellene; 17P928 og 17P929 bruker denne laderen.
		17P560	Modellene; 17P257, 17P258, 17M368, 17M370 bruker denne laderen. Modellene; 17N930 og 17P931 leveres uten laderen.
		17P559	Modellen; 17N224 bruker denne laderen.
	17P561	Modellen; 17N225 bruker denne laderen.	
40	Alle	18B057	Sett, trakt, sil <i>inkluderer ant. 1 av ref. 11</i>
41	Alle	25T467	Smøremiddel, Seal Lube
50	Alle	118594	O-ring
51	Alle	117724	O-ring
---	17N222, 17N223, 17M367, 17P928, 17P929	24D386	Pump Armor, 4 oz (ikke vist)
52 ▲	Alle	17P688	Sett, advarselsmerker inkluderer medisinsk varslingskort (ikke vist)
53 ▲			Medisinsk varslingskort
		17R476	Engelsk, spansk, portugisisk (Brasil)
		17A134	Engelsk, Kinesisk, Koreansk
		179960	Engelsk, Spansk, Fransk
	17F690	Nederlandsk, Tysk, Italiensk	
54	Alle	16H256	Spole, jordingserstating leveres gratis.
* Batteri og lader avhenger av landets lovgivning.			
▲ Ekstra sikkerhetsmerker, merkelapper og kort leveres gratis.			

Tekniske spesifikasjoner

Håndholdt ledningsfri sprøyte uten børster		
	USA	Metrisk
Maks. arbeidstrykk	2000 psi	14 MPa, 138 bar
Vekt	5,25 lb	2,4 kg
Dimensjoner:		
Lengde	14,0 in.	36,1 cm
bredde	5 in.	12,7 cm
Høyde	10,5 in.	26,7 cm
Temperaturområde for oppbevaring ♦*	32° til 113° F	0° til 45° C
Driftstemperaturområde ✓	40° til 90° F	4° til 32° C
Fuktighetsområde for lagring	0% til 95% relativ fuktighet, ikke-kondenserende	
Lydtrykknivå	83,0 dBa	
Lydeffektnivå †	94,0 dBa Måleusikkerhet k = 3 dBa	
Vibrasjonsnivå (målt i samsvar med EN 50580:2012)	Totalverdi for vibrasjon $a_h = 21,5 \text{ ft/s}^2$ Måleusikkerhet k = 0,3 ft/s^2	Totalverdi for vibrasjon $a_h = 6,5 \text{ m/s}^2$ Måleusikkerhet k = 0,1 m/s^2
Strømkilde for lader		
17N222, 17N224, 17N223, 17M367, 17P928, 17P929	100 – 120 Vac, 50 Hz, 15A, 1 Ø	
17M368, 17M370, 17N225, 17P257, 17P258, 17P930, 17P931	230 Vac, 50 Hz, 16 A, 1 Ø	
Batteri Spennning (DC)	20 V MAKS* 2,0 Ah Li-ion Kompakt batteripakke DEWALT	
Maksimum dyseåpning	0,016 in.	0,41 mm

♦ Pumpen vil skades hvis væske fryser i den.

* Støt eller slag ved lav temperatur kan føre til skade på plastdeler.

✓ Endringer i malingviskositet ved svært lave eller svært høye temperaturer kan påvirke sprøyteytelse.

† Alle målinger ble foretatt i fyllemodus ved sikker operatørposisjon. Lydnivåene ble testet i henhold til ISO 3741 ved 1 m.

* Maksimal innledende batterispenning (målt uten arbeidsbelastning) er 20 volt. Nominell spenning er 18.

California lovforslag 65

PERSONER BOSATT I CALIFORNIA

 **ADVARSEL:** Kreft og reproduksjonsskade –
www.P65warnings.ca.gov.

Graco standardgaranti

Graco garanterer for alt utstyr som det henvises til i dette dokumentet som er produsert av Graco og bærer dets navn, for å være fri for defekter på materiale og utførelse på den salgsdatoen den opprinnelige kjøperen kjøpte utstyret for bruk. Med unntak av noen spesiell, utvidet eller begrenset garanti gitt av Graco, vil Graco, for en tidsperiode på tolv måneder fra salgsdatoen, reparere eller erstatte eventuelle deler av utstyret som avgjøres av Graco å være defekt. Denne garantien er kun gyldig dersom utstyret installeres, brukes og vedlikeholdes i henhold til Gracos skriftlige anbefalinger.

Denne garantien dekker ikke, og Graco skal ikke holdes ansvarlig for generell slitasje, eller feil, skader eller slitasje som forårsakes av feilaktig installering, feil bruk, abrasjon, korrosjon, utilstrekkelig eller feilaktig vedlikehold, uaktsomhet, ulykker, sabotasje, eller bruk av komponenter som ikke er produsert av Graco. Graco skal heller ikke holdes ansvarlig for feil, skader eller slitasje som forårsakes av at utstyr ikke er forenlig med strukturer, tilbehør, utstyr eller materialer som ikke er levert av Graco, eller feilaktig utforming, produksjon, installasjon, drift eller vedlikehold av strukturer, tilbehør, utstyr eller materialer som ikke er levert av Graco.

Denne garantien er gyldig under forutsetning av at utstyret som hevdes å være defekt sendes til en autorisert Graco-forhandler med forhåndsbetalt returfrakt for verifikasjon av hevdet defekt. Hvis den hevdede defekten er bekreftet, vil Graco reparere eller erstatte eventuelle defekte deler kostnadsfritt. Utstyret vil bli returnert til opprinnelig kjøper når transporten er forhåndsbetalt. Hvis inspeksjon av utstyret ikke avslører noen feil i materiale eller utførelse, vil reparasjonene gjøres på en rimelig kostnad, og slike kostnader kan omfatte kostnader til deler, arbeid og transport.

DENNE GARANTIEN ER EKSKLUSIV, OG ERSTATTER ALLE ANDRE GARANTIER, DIREKTE ELLER INDIREKTE, INKLUDERT, MEN IKKE BEGRENSET TIL, GARANTI AV SALGBARHET ELLER GARANTI FOR AT PRODUKTET ER EGNET TIL ET BESTEMT FORMÅL.

Gracos eneste forpliktelse og kjøpers eneste kompensasjon for brudd på garantien skal være som angitt ovenfor. Kjøperen samtykker i at ingen andre midler (inkludert, men ikke begrenset til, tilfeldige eller følgeskader for tapt fortjeneste, tapt omsetning, skade på person eller eiendom, eller andre følgeskader eller tilfeldige tap) skal være tilgjengelig. Enhver sak for brudd på garantien må fremsettes innen to (2) år etter salgsdatoen.

GRACO GARANTERER IKKE, OG AVVISER ALLE INDIREKTE GARANTIER AV SALGBARHET ELLER AT PRODUKTET ER EGNET TIL ET SPESIELT FORMÅL, MED HENSYN TIL TILBEHØR, UTSTYR, MATERIALER ELLER KOMPONENTER SOM BLIR SOLGT MEN IKKE PRODUSERT AV GRACO.

Disse artiklene som selges av, men produseres ikke av, Graco (for eksempel elektriske motorer, brytere, slanger osv.), er underlagt eventuelle garantier fra deres respektive produsenter. Graco vil gi kjøperen rimelig assistanse med å gjøre ethvert krav for brudd på disse garantiene.

I ingen tilfeller skal Graco være ansvarlig for indirekte, tilfeldige, spesielle eller følgeskader som skyldes Gracos leveranse av utstyr herunder, eller forsyning, ytelse eller bruk av produkter eller andre varer som selges under dette, enten som følge av kontraktbrudd, brudd på garanti, uaktsomhet av Graco, eller på annen måte.

Graco Informasjon

For siste informasjon om Graco produkter, gå inn på www.graco.com.

For patentinformasjon, se www.graco.com/patents.

VED BESTILLING, ta kontakt med din Graco-forhandler eller ring oss på 1-888-541-9788 for å finne den nærmeste forhandleren.

DEWALT® og DEWALT-logoen are varemerker som tilhører DEWALT Industrial Tool Co.,
og brukes under lisens

*Alle skriftlige og visuelle data i dette dokumentet gjenspeiler den siste
produktinformasjonen som er tilgjengelig på publikasjonstidspunktet.
Graco forbeholder seg retten til å foreta endringer når som helst, uten forvarsel.*

Oversettelse av originale instruksjoner. This manual contains Norwegian. MM 3A4803

Graco hovedkontor: Minneapolis
Internasjonale kontorer: Belgia, Kina Japan, Korea

GRACO INC. AND SUBSIDIARIES • P.O. BOX 1441 • MINNEAPOLIS MN 55440-1441 • USA

Opphavsrett 2017, Graco Inc. Alle Graco produksjonsavdelinger er ISO 9001-godkjente.

www.graco.com
Revisjon F, juni 2024