



# Εγχειρίδιο κατόχου



## Ασύρματο μηχάνημα ψεκασμού χειρός χωρίς ψύκτρες και χωρίς αέρα

### 3A4947F

EL

### Μηχανήματα ψεκασμού χρώματος σειράς έργου



#### Σημαντικές οδηγίες για την ασφάλεια

Διαβάστε όλες τις προειδοποιήσεις και τις οδηγίες σε αυτό το εγχειρίδιο και τα σχετικά εγχειρίδια προτού χρησιμοποιήσετε τον εξοπλισμό. Εξοικειωθείτε με τα χειριστήρια και τη σωστή χρήση του εξοπλισμού. Φυλάξτε αυτές τις οδηγίες.



#### Σημαντικές ιατρικές πληροφορίες

Διαβάστε την κάρτα ιατρικών προειδοποιήσεων που παρέχεται με το πιστόλι. Περιέχει πληροφορίες αντιμετώπισης του τραυματισμού από έγχυση για τον ιατρό. Έχετε τη μαζί σας κατά τη λειτουργία του εξοπλισμού.

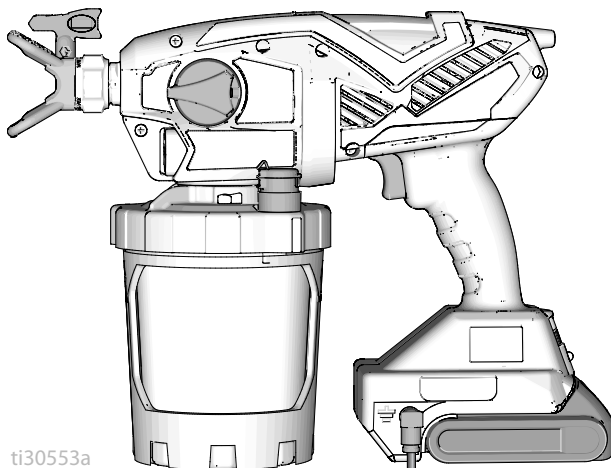

ti30553a



Επιπλέον γλώσσες  
εγχειριδίου

 **Questions?**  
**844-241-9499**  
[www.graco.com/techsupport](http://www.graco.com/techsupport)



SERVICE to every customer, every time

**POWERED BY**

**DEWALT**

*Μόνο για φορητά συστήματα ψεκασμού αρχιτεκτονικών χρωμάτων και επιχειρημάτων.  
Μόνο για επαγγελματική χρήση.*

*Δεν έχει εγκριθεί για χρήση σε χώρους με εκρηκτικό περιβάλλον ή σε περιοχές που έχουν ταξινομηθεί ως επικίνδυνες.*

**PROVEN QUALITY. LEADING TECHNOLOGY.**





# Πριν από τον ψεκασμό

## Πριν από τον ψεκασμό

**Διαβάστε τις προειδοποιήσεις για σημαντικές πληροφορίες ασφάλειας**

Σημαντικό! Διαβάστε προσεκτικά και διατηρείτε ορθές πρακτικές ασφαλείας.

### Μοντέλα

	Μοντέλο	Ονομασία μηχανήματος ψεκασμού	Τάση φορτιστή	Οικογένεια μπεκ	Μέγεθος μπεκ
 c ETL us Intertek 110474 Πιστοποιημένο κατά CAN/CSA C22.2 Αρ. 68 Συμμορφώνεται με το UL 1450	17M367	Ultra MAX	120 V	FFLPxxx	0,20–0,41 mm (0,008–0,016 in.)
	17P928		*		
	17N222	Ultimate MX	120 V		
	17P929		*		
	17N223	TC PRO PLUS	120 V	TCPxxx	
	17P258	Ultra MAX	230 V	FFLPxxx	
	17N224	Ultra MAX	100 V		
	17M370	Ultimate MX	230 V		
	17N225	Ultra MAX	230 V		
	17Y482	Ultra MAX	240 V		

\* Μόνο το εργαλείο, χωρίς μπαταρία και φορτιστή.

Εύρος πίεσης λειτουργίας: 35-138 bar, 3,5 MPa–14 MPa (500-2.000 psi)

Συμβατό με τις ακόλουθες μπαταρίες DeWALT:  
DCB183 και DCB203

**Βίντεο λειτουργίας**

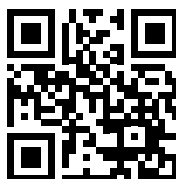

<http://graco.com/hhsupport>

### Σχετικά εγχειρίδια

Εγχειρίδιο στα αγγλικά	Περιγραφή
	Εγχειρίδιο φορτιστή DeWALT

## Σημαντικές πληροφορίες για τον χρήστη

### Σας ευχαριστούμε για την αγορά σας!

Συγχαρητήρια! Έχετε αγοράσει ένα υψηλής ποιότητας μηχανήμα ψεκασμού χρώματος που κατασκευάστηκε από την Graco Inc. Αυτό το μηχανήμα ψεκασμού έχει σχεδιαστεί για να παρέχει κορυφαία απόδοση ψεκασμού με αρχιτεκτονικά χρώματα και επιχρίσματα με βάση το νερό και με βάση το πετρέλαιο (τύπου πετρελαϊκού αιθέρα). Το παρόν δελτίο πληροφοριών χρήστη έχει ως στόχο να σας βοηθήσει να κατανοήσετε τα είδη των υλικών που μπορούν να χρησιμοποιούνται με το μηχανήμα ψεκασμού σας.

Διαβάστε τις πληροφορίες στην ετικέτα του περιέκτη του υλικού, για να προσδιορίσετε αν μπορεί να χρησιμοποιηθεί με το μηχανήμα ψεκασμού σας. Ζητήστε δελτίο δεδομένων ασφάλειας (ΔΔΑ) από τον προμηθευτή σας. Στην ετικέτα του περιέκτη και στο ΔΔΑ, επεξηγούνται τα περιεχόμενα του υλικού και οι ειδικές προφυλάξεις που σχετίζονται με αυτό.

Τα χρώματα, τα επιχρίσματα και τα υλικά καθαρισμού γενικά αντιστοιχούν σε μία από τις ακόλουθες **3 βασικές κατηγορίες**:



**ΥΛΙΚΑ ΜΕ ΒΑΣΗ ΤΟ ΝΕΡΟ:** Στην ετικέτα του περιέκτη θα πρέπει να υποδεικνύεται ότι το υλικό μπορεί να καθαριστεί με σαπούνι και νερό. Το μηχανήμα ψεκασμού σας είναι συμβατό με αυτό το είδος υλικού. Το μηχανήμα ψεκασμού σας ΔΕΝ είναι συμβατό με σκληρά καθαριστικά, όπως χλωρίνη.



**ΥΛΙΚΑ ΜΕ ΒΑΣΗ ΤΟ ΠΕΤΡΕΛΑΙΟ:** Στην ετικέτα του περιέκτη θα πρέπει να υποδεικνύεται ότι το υλικό είναι ΕΥΦΛΕΚΤΟ και μπορεί να καθαριστεί με πετρελαϊκούς αιθέρες ή με διαλυτικό χρώματος. Στο ΔΔΑ πρέπει να υποδεικνύεται ότι το σημείο ανάφλεξης του υλικού είναι πάνω από 100° F. Το μηχανήμα ψεκασμού σας είναι συμβατό με αυτό το είδος υλικού. Τα υλικά με βάση το πετρέλαιο πρέπει να χρησιμοποιούνται σε εξωτερικούς χώρους ή σε καλά αεριζόμενο κλειστό χώρο με ροή καθαρού αέρα. Δείτε τις προειδοποιήσεις για την ασφάλεια στο παρόν εγχειρίδιο.



**ΕΥΦΛΕΚΤΑ ΥΛΙΚΑ:** Αυτό το είδος υλικού περιέχει εύφλεκτους διαλύτες, όπως ξυλόλιο, τολουόλιο, νάφθα, ΜΕΚ, διαλυτικό λάκας, ακετόνη, μετουσιωμένη αλκοόλη και νέφτι. Στην ετικέτα του περιέκτη θα πρέπει να υποδεικνύεται ότι αυτό το υλικό είναι ΕΥΦΛΕΚΤΟ. Το μηχανήμα ψεκασμού σας είναι συμβατό με αυτό το είδος υλικού. Χρησιμοποιείτε τα εύφλεκτα υλικά σε εξωτερικούς χώρους ή σε καλά αεριζόμενο κλειστό χώρο με ροή καθαρού αέρα. Δείτε τις προειδοποιήσεις για την ασφάλεια στο παρόν εγχειρίδιο.

### ΠΑΡΑΤΗΡΗΣΗ

Το μηχανήμα ψεκασμού σας **ΔΕΝ** είναι συμβατό με σκληρά καθαριστικά, όπως χλωρίνη. Αν χρησιμοποιήσετε αυτά τα καθαριστικά, θα προκληθεί βλάβη στο μηχανήμα ψεκασμού.



# Σημαντικές πληροφορίες για τη γείωση

## Σημαντικές πληροφορίες για τη γείωση

Οι ακόλουθες πληροφορίες αποσκοπούν να σας βοηθήσουν να κατανοήσετε το πότε πρέπει να χρησιμοποιείτε το καλώδιο γείωσης που παρέχεται με το μηχάνημα ψεκασμού.

Διαβάστε τις πληροφορίες στην ετικέτα του περιέκτη του υλικού, για να προσδιορίσετε αν έχει βάση το πετρέλαιο ή αν είναι εύφλεκτο. Ζητήστε δελτίο δεδομένων ασφαλείας (ΔΔΑ) από τον προμηθευτή σας. Η ετικέτα του δοχείου και το ΔΔΑ επεξηγούν τη σύσταση του υλικού και τις ειδικές προφυλάξεις που σχετίζονται με αυτό.

Τα χρώματα, τα επιχρίσματα και τα υλικά καθαρισμού γενικά αντιστοιχούν σε ένα από τα ακόλουθα **3 βασικά είδη**:

Απαιτείται καλώδιο γείωσης;	Είδος υλικού
Όχι	<b>ΥΛΙΚΑ ΜΕ ΒΑΣΗ ΤΟ ΝΕΡΟ:</b> Η ετικέτα του δοχείου θα πρέπει να αναφέρει ότι το υλικό μπορεί να καθαριστεί με σαπούνη και νερό.
Ναι 	<b>ΥΛΙΚΑ ΜΕ ΒΑΣΗ ΤΟ ΠΕΤΡΕΛΑΙΟ:</b> Η ετικέτα του δοχείου θα πρέπει να αναφέρει ότι το υλικό είναι ΕΥΦΛΕΚΤΟ και μπορεί να καθαριστεί με πετρελαϊκούς αιθέρες ή μη εύφλεκτο διαλυτικό χρώματος. Τα υλικά με βάση το πετρέλαιο πρέπει να χρησιμοποιούνται σε εξωτερικούς χώρους ή σε καλά αεριζόμενο κλειστό χώρο με ροή καθαρού αέρα. Δείτε τις προειδοποιήσεις για την ασφάλεια στο παρόν εγχειρίδιο. Όταν χρησιμοποιείτε αυτό το είδος υλικού, ακολουθείτε την ενότητα <b>Συντήρηση</b> , σελίδα 27.
Ναι 	<b>ΕΥΦΛΕΚΤΑ ΥΛΙΚΑ:</b> Αυτό το είδος υλικού περιέχει εύφλεκτους διαλύτες, όπως ξυλόλιο, τολουόλιο, νάφθα, ΜΕΚ, διαλυτικό λάκας, ακετόνη, μετουσιωμένη αλκοόλη και νέφτι. Η ετικέτα του δοχείου πρέπει να αναφέρει ότι αυτό το υλικό είναι ΕΥΦΛΕΚΤΟ. Χρησιμοποιείτε τα εύφλεκτα υλικά σε εξωτερικούς χώρους ή σε καλά αεριζόμενο χώρο με ροή καθαρού αέρα. Όταν χρησιμοποιείτε αυτό το είδος υλικού, ακολουθείτε την ενότητα <b>Συντήρηση</b> , σελίδα 27.



# Περιεχόμενα

<b>Πριν από τον ψεκασμό</b> .....	<b>2</b>
Σχετικά εγχειρίδια .....	2
<b>Σημαντικές πληροφορίες για τον χρήστη</b> .....	<b>3</b>
<b>Σημαντικές πληροφορίες για τη γείωση</b> .....	<b>4</b>
<b>Περιεχόμενα</b> .....	<b>5</b>
<b>Προειδοποιήσεις</b> .....	<b>6</b>
<b>Εξοικείωση με το μηχάνημα ψεκασμού</b> .....	<b>9</b>
<b>Εξοικείωση με τα χειριστήρια</b> .....	<b>10</b>
<b>Οδηγίες γείωσης</b> .....	<b>11</b>
(Υλικά με βάση το πετρέλαιο ή εύφλεκτα υλικά) .....	11
Δοχεία .....	11
<b>Ρύθμιση</b> .....	<b>12</b>
Διαδικασία εκτόνωσης πίεσης .....	12
Ρύθμιση μηχανήματος ψεκασμού .....	12
<b>Εκκίνηση</b> .....	<b>15</b>
<b>Ψεκασμός</b> .....	<b>17</b>
Διάγραμμα επιλογής μπεκ .....	17
Ρυθμιστικό ταχύτητας .....	17
Προσανατολισμός μπεκ ψεκασμού .....	18
Ποιότητα δέσμης ψεκασμού .....	18
Γωνία ψεκασμού .....	18
Στόχευση του μηχανήματος ψεκασμού .....	19
Χρόνος χρήσης σκανδάλης .....	19
Αναστρέψιμο μπεκ ψεκασμού .....	19
Καθαρισμός εμφράξεων μπεκ .....	20
Εγκατάσταση μπεκ ψεκασμού .....	21
Αναπληρώσεις δοχείου .....	22
Παύση ψεκασμού .....	22
<b>Καθαρισμός</b> .....	<b>23</b>
Καθαρισμός μηχανήματος ψεκασμού .....	23
<b>Αποθήκευση</b> .....	<b>25</b>
<b>Παραπομπές</b> .....	<b>26</b>
Συμβατότητα υγρού καθαρισμού .....	26
<b>Συντήρηση</b> .....	<b>27</b>
Καθαρισμός βαλβίδων εξόδου .....	27
Επιδιόρθωση καλωδίου γείωσης .....	28
<b>Ανακύκλωση και απόρριψη</b> .....	<b>29</b>
Τέλος κύκλου ζωής προϊόντος .....	29
Απόρριψη στο τέλος του κύκλου ζωής .....	29
<b>Αντιμετώπιση προβλημάτων</b> .....	<b>30</b>
<b>Ανταλλακτικά</b> .....	<b>35</b>
Κατάλογος εξαρτημάτων .....	36
<b>Τεχνικές προδιαγραφές</b> .....	<b>38</b>
<b>Βασική εγγύηση Graco</b> .....	<b>39</b>

## Προειδοποιήσεις

Οι ακόλουθες προειδοποιήσεις αφορούν τη ρύθμιση, χρήση, γείωση, συντήρηση και επισκευή του παρόντος εξοπλισμού. Το σύμβολο θαυμαστικού σάς ειδοποιεί για μια γενική προειδοποίηση και τα σύμβολα κινδύνου αναφέρονται στους κινδύνους για τις συγκεκριμένες διαδικασίες. Όταν αυτά τα σύμβολα εμφανίζονται στο κυρίως κείμενο του παρόντος εγχειριδίου ή σε ετικέτες προειδοποίησης, ανατρέξτε ξανά σε αυτές τις Προειδοποιήσεις. Στο κυρίως κείμενο του παρόντος εγχειριδίου, όπου απαιτείται, ενδέχεται να εμφανίζονται σύμβολα κινδύνου και προειδοποιήσεις για τα εκάστοτε προϊόντα, που δεν καλύπτονται σε αυτήν την ενότητα.

### ΠΡΟΕΙΔΟΠΟΙΗΣΗ



#### ΚΙΝΔΥΝΟΣ ΠΥΡΚΑΓΙΑΣ ΚΑΙ ΕΚΡΗΞΗΣ

Οι εύφλεκτες αναθυμιάσεις, όπως οι αναθυμιάσεις διαλυτών και χρωμάτων στον χώρο εργασίας μπορεί να αναφλεγούν ή να προκαλέσουν έκρηξη. Για να αποτρέψετε το ενδεχόμενο πυρκαγιάς ή έκρηξης:

- Μην ψεκάζετε εύφλεκτα ή εύκαυστα υλικά κοντά σε ακάλυπτη φλόγα ή σε πηγές ανάφλεξης, όπως τσιγάρα, κινητήρες και ηλεκτρικό εξοπλισμό.
- Μην χρησιμοποιείτε χρώμα ή διαλύτη που περιέχει αλογονωμένους υδρογονάνθρακες.
- Διατηρείτε την περιοχή ψεκασμού καλά αεριζόμενη. Διατηρείτε επαρκή παροχή και κυκλοφορία καθαρού αέρα στην περιοχή.
- Το μηχάνημα ψεκασμού δημιουργεί σπινθήρες. Διατηρείτε το μηχάνημα ψεκασμού σε καλά αεριζόμενο χώρο όταν εκτελείτε ψεκασμό, έκπλυση, καθαρισμό ή συντήρηση. Μην ψεκάζετε το συγκρότημα αντλίας.
- Μην καπνίζετε στην περιοχή ψεκασμού και μην ψεκάζετε σε χώρο όπου υπάρχουν σπινθήρες ή φλόγα.
- Μην χρησιμοποιείτε διακόπτες φωτός, κινητήρες ή παρόμοια προϊόντα τα οποία παράγουν σπινθήρες στην περιοχή ψεκασμού.
- Διατηρείτε τον χώρο καθαρό και χωρίς περιέκτες χρωμάτων ή διαλυτών, σκουπίδια και άλλα εύφλεκτα υλικά.
- Βεβαιωθείτε ότι γνωρίζετε τη σύσταση των χρωμάτων και των διαλυτών που χρησιμοποιούνται για τον ψεκασμό. Διαβάστε όλα τα δελτία δεδομένων ασφάλειας (ΔΔΑ) και τις ετικέτες των περιεκτών που παρέχονται με τα χρώματα και τους διαλύτες. Ακολουθείτε τις οδηγίες ασφαλείας του κατασκευαστή για τα χρώματα και τους διαλύτες.
- Στον χώρο εργασίας πρέπει να υπάρχει πυροσβεστήρας που να είναι σε καλή κατάσταση λειτουργίας.

#### Υλικά με βάση το πετρέλαιο ή εύφλεκτα υλικά

Χρώμα ή διαλύτης που ρέει εντός του εξοπλισμού μπορεί να προκαλέσει στατικό ηλεκτρισμό. Ο στατικός ηλεκτρισμός δημιουργεί κίνδυνο πυρκαγιάς ή έκρηξης παρουσία αναθυμιάσεων χρώματος ή διαλύτη. Για να αποτρέψετε το ενδεχόμενο πυρκαγιάς και έκρηξης κατά τη χρήση υλικών με βάση το πετρέλαιο ή εύφλεκτων υλικών:

- Συνδέστε το καλώδιο γείωσης και το βύσμα σε γειωμένη επιφάνεια.
- Αν υπάρχει σπινθηρισμός από στατικό ηλεκτρισμό ή αν νιώσετε στατικό φορτίο, διακόψτε αμέσως τη λειτουργία. Μην χρησιμοποιείτε το μηχάνημα ψεκασμού έως ότου εντοπίσετε και αποκαταστήσετε το πρόβλημα.
- Όλα τα εξαρτήματα του συστήματος ψεκασμού, συμπεριλαμβανομένου του μηχανήματος ψεκασμού, καθώς και τα αντικείμενα στην περιοχή ψεκασμού και γύρω από αυτήν θα πρέπει να έχουν κατάλληλη γείωση ώστε να προστατεύονται από ηλεκτροστατική εκκένωση και σπινθηρισμούς. Ακολουθείτε την ενότητα **Οδηγίες γείωσης**, σελίδα 11.
- Επαληθεύστε ότι όλοι οι περιέκτες και τα συστήματα συλλογής είναι γειωμένα έτσι ώστε να αποτρέπεται η ηλεκτροστατική εκκένωση. Μην χρησιμοποιείτε επενδύσεις δοχείων, εκτός αν είναι αντιστατικές ή αγώγιμες.

## ΠΡΟΕΙΔΟΠΟΙΗΣΗ



### ΚΙΝΔΥΝΟΣ ΣΧΕΤΙΚΑ ΜΕ ΤΗ ΣΥΜΒΑΤΟΤΗΤΑ ΜΠΑΤΑΡΙΑΣ ΚΑΙ ΦΟΡΤΙΣΤΗ

- Χρησιμοποιείτε μόνο μπαταρίες 18V Max ή 20V Max της μάρκας DEWALT και αντίστοιχους φορτιστές με αυτό το εργαλείο.
- ΔΙΑΒΑΣΤΕ ΟΛΕΣ ΤΙΣ ΟΔΗΓΙΕΣ που συνοδεύουν το παρόν εργαλείο σχετικά με την ασφάλεια και τη χρήση των μπαταριών και φορτιστών της DEWALT.
- Μην πλένετε ούτε να ψεκάζετε τη μπαταρία.
- Μην καθαρίζετε την μπαταρία με οτιδήποτε άλλο εκτός από ένα πανί νοτισμένο με νερό.



### ΚΙΝΔΥΝΟΣ ΤΡΑΥΜΑΤΙΣΜΟΥ ΑΠΟ ΕΓΧΥΣΗ ΣΤΟ ΔΕΡΜΑ

Ο ψεκασμός υψηλής πίεσης μπορεί να εγχύσει τοξίνες στο σώμα και να προκαλέσει σοβαρή σωματική βλάβη και επακόλουθο ακρωτηριασμό. Σε περίπτωση που πραγματοποιηθεί έγχυση, **αναζητήστε άμεσα χειρουργική αντιμετώπιση.**



- Μην στοχεύετε με το πιστόλι ούτε να ψεκάζετε προς ανθρώπους ή ζώα.
- Κρατήστε τα χέρια και τα άλλα μέρη του σώματος μακριά από τη δέσμη ψεκασμού. Για παράδειγμα, μην προσπαθήσετε να σταματήσετε τυχόν διαρροή με κάποιο μέρος του σώματος.
- Χρησιμοποιείτε πάντα τον προφυλακτήρα του μπεκ ψεκασμού. Μην ψεκάζετε χωρίς να είναι στη θέση του ο προφυλακτήρας του μπεκ ψεκασμού.
- Χρησιμοποιείτε μπεκ ψεκασμού της Graco.
- Δίνετε προσοχή κατά τον καθαρισμό και την αλλαγή μπεκ ψεκασμού. Σε περίπτωση που παρατηρηθεί απόφραξη του μπεκ ψεκασμού κατά τον ψεκασμό, ακολουθήστε την ενότητα **Διαδικασία εκτόνωσης πίεσης** για την απενεργοποίηση της μονάδας και την εκτόνωση της πίεσης, προτού αφαιρέσετε το μπεκ ψεκασμού για να το καθαρίσετε.
- Ο εξοπλισμός παραμένει υπό πίεση ακόμα και μετά την απενεργοποίησή του. Μην αφήνετε τον εξοπλισμό ενεργοποιημένο ή υπό πίεση εάν δεν επιτηρείται. Ακολουθείτε την ενότητα **Διαδικασία εκτόνωσης πίεσης** όταν ο εξοπλισμός πρόκειται να μείνει εκτός επιτήρησης ή χρήσης, καθώς και πριν από την επισκευή, τον καθαρισμό ή την αφαίρεση εξαρτημάτων.
- Ελέγξτε τα εξαρτήματα για σημάδια φθοράς. Αντικαταστήστε τυχόν κατεστραμμένα εξαρτήματα.
- Αυτό το σύστημα έχει δυνατότητα απόδοσης 138 bar, 13,8 MPa (2.000 psi). Χρησιμοποιείτε εξαρτήματα ή παρελκόμενα της Graco που έχουν ονομαστική ικανότητα τουλάχιστον 138 bar, 13,8 MPa (2.000 psi).
- Επαληθεύστε ότι όλες οι συνδέσεις είναι ασφαλείς προτού θέσετε σε λειτουργία τη μονάδα.
- Μάθετε πώς μπορείτε να διακόπτετε γρήγορα τη μονάδα και να εκκένωνετε την πίεση. Εξοικειωθείτε πλήρως με τα χειριστήρια.



### ΚΙΝΔΥΝΟΣ ΑΠΟ ΕΣΦΑΛΜΕΝΟ ΧΕΙΡΙΣΜΟ ΤΟΥ ΕΞΟΠΛΙΣΜΟΥ

Τυχόν εσφαλμένος χειρισμός μπορεί να προκαλέσει θάνατο ή σοβαρό τραυματισμό.



- Να φοράτε πάντα κατάλληλα γάντια, γυαλιά προστασίας, καθώς και αναπνευστήρα ή μάσκα, όταν βάζετε.
- Μη χειρίζεστε τον εξοπλισμό και μην ψεκάζετε κοντά σε παιδιά. Διατηρείτε τα παιδιά μακριά από τον εξοπλισμό ανά πάσα στιγμή.
- Μην τεντώνετε υπερβολικά και μη στηρίζετε σε ασταθές υποστήριγμα. Διατηρείτε σταθερό πάτημα και ισορροπία, ανά πάσα στιγμή.
- Να είστε σε εγρήγορση και να ενεργείτε με προσοχή.
- Μη χρησιμοποιείτε τη μονάδα όταν είστε κουρασμένοι ή όταν βρίσκεστε υπό την επίρεια φαρμάκων ή αλκοόλ.
- Μην επιφέρετε μετατροπές ή τροποποιήσεις στη συσκευή. Τυχόν τροποποιήσεις ή μετατροπές μπορεί να καταστήσουν άκυρες τις εγκρίσεις των αντιπροσωπειών και να προκαλέσουν κινδύνους για την ασφάλεια.
- Βεβαιωθείτε ότι όλος ο εξοπλισμός είναι κατάλληλος και εγκεκριμένος για το περιβάλλον στο οποίο τον χρησιμοποιείτε.



## ΠΡΟΕΙΔΟΠΟΙΗΣΗ



### ΚΙΝΔΥΝΟΣ ΑΠΟ ΕΞΑΡΤΗΜΑΤΑ ΑΛΟΥΜΙΝΙΟΥ ΠΟΥ ΒΡΙΣΚΟΝΤΑΙ ΥΠΟ ΠΙΕΣΗ

Η χρήση υγρών που δεν είναι συμβατά με αλουμίνιο σε εξοπλισμό υπό πίεση μπορεί να προκαλέσει έντονη χημική αντίδραση και διάρρηξη του εξοπλισμού. Εάν δεν ληφθεί υπόψη αυτή η προειδοποίηση, ενδέχεται να προκληθεί θάνατος, σοβαρές σωματικές βλάβες ή υλικές ζημιές.

- Μη χρησιμοποιείτε 1,1,1-τριχλωροαιθάνιο, χλωριούχο μεθυλένιο, άλλους διαλύτες αλογονωμένου υδρογονάνθρακα ή υγρά που περιέχουν τέτοιους διαλύτες.
- Μη χρησιμοποιείτε χλωρίνη.
- Πολλά άλλα υγρά μπορεί να περιέχουν χημικές ουσίες που αντιδρούν με το αλουμίνιο. Για πληροφορίες σχετικά με τη συμβατότητα, επικοινωνήστε με τον προμηθευτή των υλικών σας.



### ΚΙΝΔΥΝΟΣ ΑΠΟ ΤΟΞΙΚΑ ΡΕΥΣΤΑ Ή ΑΝΑΘΥΜΙΑΣΕΙΣ

Υπάρχει κίνδυνος σοβαρού τραυματισμού ή θανάτου σε περίπτωση εκτίναξης τοξικών υγρών ή αναθυμιάσεων στα μάτια ή το δέρμα, καθώς και σε περίπτωση εισπνοής ή κατάποσής τους.

- Διαβάστε τα δελτία δεδομένων ασφαλείας (ΔΔΑ), για να ενημερωθείτε σχετικά με τους συγκεκριμένους κινδύνους από τα υγρά που χρησιμοποιείτε.
- Αποθηκεύετε το επικίνδυνο ρευστό σε εγκεκριμένα δοχεία και φροντίζετε για την απόρριψή του σύμφωνα με τις ισχύουσες οδηγίες.



### ΜΕΣΑ ΑΤΟΜΙΚΗΣ ΠΡΟΣΤΑΣΙΑΣ

Φοράτε τα κατάλληλα μέσα ατομικής προστασίας όταν βρίσκεστε στον χώρο εργασίας, προκειμένου να αποφύγετε σοβαρούς τραυματισμούς, για παράδειγμα βλάβες όρασης, απώλεια ακοής, εισπνοή τοξικών αναθυμιάσεων και εγκαύματα. Στα μέσα ατομικής προστασίας περιλαμβάνονται, μεταξύ άλλων, τα εξής:

- Προστατευτικά γυαλιά και προστατευτικά ακοής.
- Αναπνευστικές συσκευές, προστατευτικό ρουχισμό και γάντια, όπως συνιστάται από τον κατασκευαστή των ρευστών και των διαλυτών.

# Εξοικείωση με το μηχάνημα ψεκασμού

## Εξοικείωση με το μηχάνημα ψεκασμού

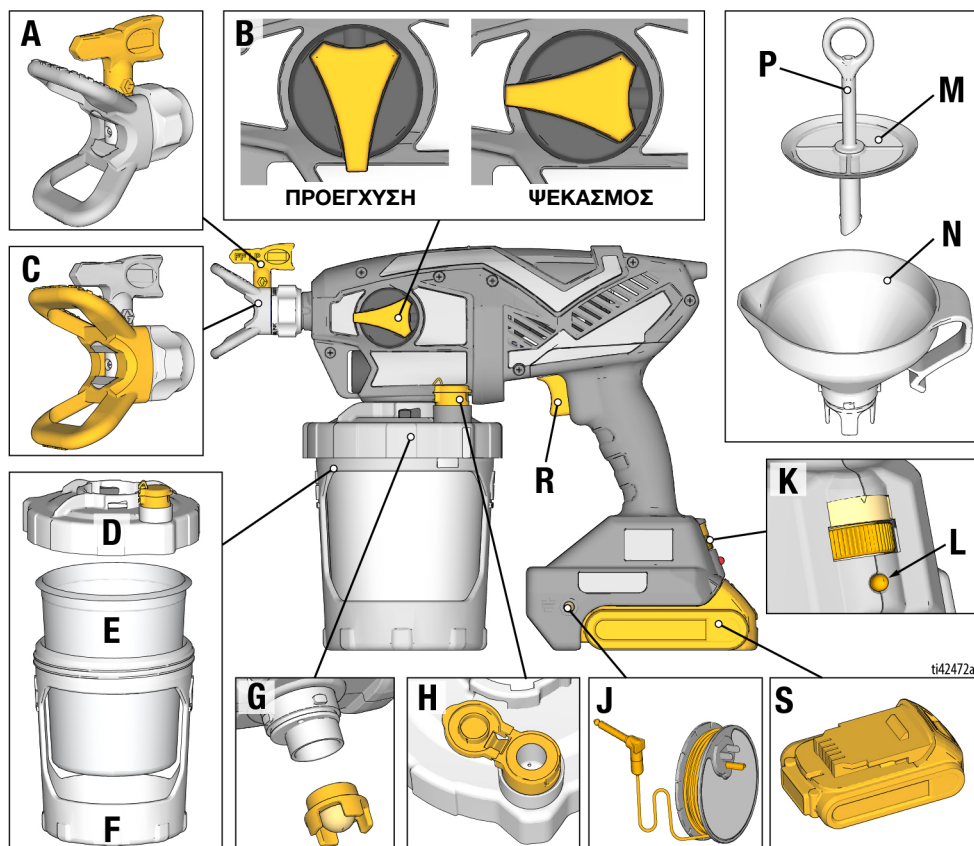

ti42472a

A	Μπεκ ψεκασμού
B	Κουμπί προέγχυσης
C	Προφυλακτήρας μπεκ ψεκασμού
D	Καπάκι δοχείου
E	FlexLiner™
F	Στήριγμα δοχείου
G	Φίλτρο αντλίας
H	VacuValve™

J	Βύσμα και πηνίο γείωσης
K	Ρυθμιστικό ταχύτητας
L	Φως διαγνωστικού ελέγχου
M	Σίτα
N	Χοάνη
P	Αεραγωγός σίτας
R	Σκανδάλη
S	Μπαταρία

# Εξοικείωση με τα χειριστήρια

## Εξοικείωση με τα χειριστήρια

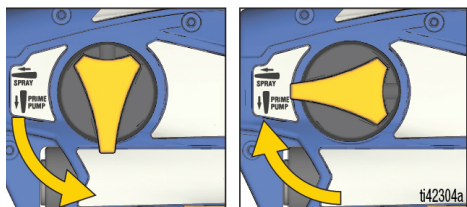

### Κουμπί προέγχυσης

Το κουμπί προέγχυσης κατευθύνει το υγρό είτε προς το δοχείο είτε προς το μπεκ ψεκασμού. Κατά την προέγχυση, χρησιμοποιείται για την εκκένωση αέρα από την αντλία. Αν υπάρχει αέρας μέσα στην αντλία, το μηχάνημα ψεκασμού δεν θα ψεκάζει.

Γυρίστε το κουμπί προέγχυσης προς τα κάτω στη θέση ΠΡΟΕΓΧΥΣΗ κατά την προέγχυση του μηχανήματος ψεκασμού ή για να εκκονώσετε την πίεση του συστήματος.

Γυρίστε το κουμπί προέγχυσης προς τα εμπρός στη θέση ΨΕΚΑΣΜΟΣ, για να ψεκάσετε υγρό.

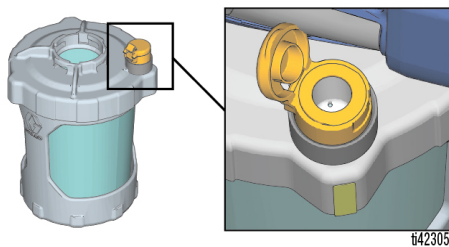

### VacuValve

Το VacuValve χρησιμοποιείται για την εκκένωση του αέρα από το FlexLiner. Αυτό είναι απαραίτητο για την προέγχυση του μηχανήματος ψεκασμού.



### Μπεκ ψεκασμού

Το μπεκ ψεκασμού είναι το βασικό στοιχείο της τεχνολογίας ψεκασμού χωρίς χρήση αέρα. Το χρώμα υψηλής πίεσης που αντλείται μέσω της πολύ μικρής οπής στο μπεκ ψεκασμού εξέρχεται ως ψεκαζόμενο υγρό.

Το μπεκ ψεκασμού μπορεί να αναστρέφεται ώστε να καθαρίζονται γρήγορα οι εμφράξεις.

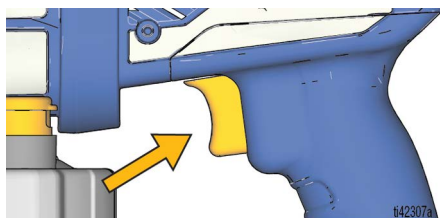

### Σκανδάλη

Η σκανδάλη ελέγχει τη λειτουργία του μηχανήματος ψεκασμού.

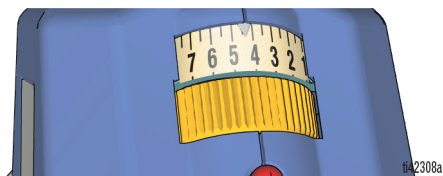

### Ρυθμιστικό ταχύτητας

Με το ρυθμιστικό ταχύτητας, μπορείτε να επιβραδύνετε ή να επιταχύνετε τον ψεκασμό.

## Οδηγίες γείωσης

(Υλικά με βάση το πετρέλαιο ή εύφλεκτα υλικά)



Ο εξοπλισμός πρέπει να είναι γειωμένος, ώστε να περιορίζεται ο κίνδυνος ηλεκτροστατικού σπινθηρισμού. Ο ηλεκτροστατικός σπινθηρισμός μπορεί να προκαλέσει ανάφλεξη ή έκρηξη των αναθυμιάσεων. Η σωστή γείωση παρέχει δίοδο διαφυγής στο ηλεκτρικό ρεύμα.

## Δοχεία

**Υγρά με βάση το πετρέλαιο ή εύφλεκτα υγρά:** Τηρείτε τους τοπικούς κώδικες και κανονισμούς. Χρησιμοποιείτε μόνο αγωγίμα μεταλλικά δοχεία, τοποθετημένα σε γειωμένη επιφάνεια, για παράδειγμα τσιμέντο.

Μην τοποθετείτε το δοχείο σε μη αγωγίμη επιφάνεια, για παράδειγμα χαρτί ή χαρτόνι, η οποία διακόπτει τη συνέχεια της γείωσης.

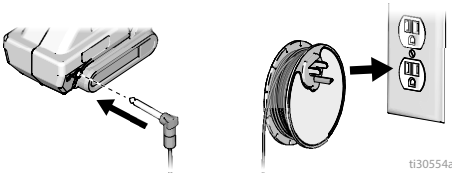

t130554a

Το μηχάνημα ψεκασμού είναι εξοπλισμένο με βύσμα γείωσης και πηνίο. Το βύσμα γείωσης πρέπει να συνδέεται σε κατάλληλα γειωμένη ηλεκτρική πρίζα κατά τον ψεκασμό ή την έκπλυση με υλικά με βάση το πετρέλαιο ή εύφλεκτα υλικά, δείτε την ενότητα **Σημαντικές πληροφορίες για τη γείωση**, σελίδα 4.

Απομακρύνετε το μηχάνημα ψεκασμού από την περιοχή ψεκασμού κατά τη σύνδεση του βύσματος γείωσης.

Αν το πηνίο δεν είναι αρκετά μακρύ ώστε να φτάσει σε μια γειωμένη ηλεκτρική πρίζα, χρησιμοποιήστε τρισύρματο γειωμένο καλώδιο επέκτασης μεταξύ του βύσματος γείωσης και της πρίζας.

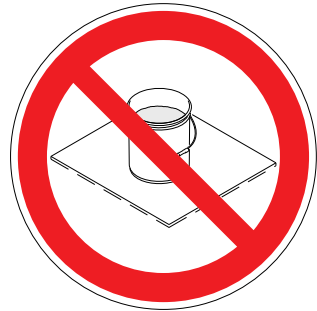

**Γειώνετε πάντα ένα μεταλλικό δοχείο:** συνδέετε ένα καλώδιο γείωσης στο δοχείο. Στερεώστε το ένα άκρο στο δοχείο και το άλλο σε γειωμένη επιφάνεια, π.χ. σε σωλήνα νερού.

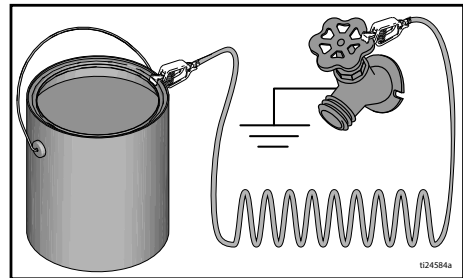

t24584a

## Ρύθμιση

### Διαδικασία εκτόνωσης πίεσης



Αυτό το μηχάνημα ψεκασμού αναπτύσσει εσωτερική πίεση 138 bar, 13,8 MPa (2.000 psi) κατά τη χρήση. Ακολουθείτε αυτήν τη **Διαδικασία εκτόνωσης πίεσης** όποτε διακόπτετε τον ψεκασμό και πριν από τον καθαρισμό, τον έλεγχο, τη συντήρηση ή τη μεταφορά του εξοπλισμού, για την αποφυγή σοβαρών τραυματισμών από το υγρό υπό πίεση.

1. Γυρίστε το κουμπί προέγχυσης προς τα κάτω στη θέση ΠΡΟΕΓΧΥΣΗ, για να εκτονώσετε την πίεση.



### Ρύθμιση μηχανήματος ψεκασμού



Οι εύφλεκτες αναθυμιάσεις (όπως αναθυμιάσεις διαλυτών και χρωμάτων) στον χώρο εργασίας μπορεί να αναφλεγούν ή να εκραγούν.

Ακολουθείτε την ενότητα **Οδηγίες γείωσης**, σελίδα 11.

Μην ψεκάζετε εύφλεκτα ή καύσιμα υγρά σε κλειστό χώρο. Διατηρείτε την περιοχή ψεκασμού καλά αεριζόμενη. Διατηρείτε επαρκή παροχή και κυκλοφορία καθαρού αέρα στην περιοχή.

Όταν ψεκάζετε εύφλεκτα ή καύσιμα υλικά:

- Κατά την αναπλήρωση, μετακινείτε ολόκληρο το μηχάνημα ψεκασμού σε καλά αεριζόμενο χώρο και μακριά από εύφλεκτα ή καύσιμα υλικά, όπως χρώματα και διαλύτες.
- Οι περιέκτες των υλικών θα πρέπει να παραμένουν καλυμμένοι ανάμεσα στις αναπλήρωσεις του δοχείου.

Αν ψεκάζετε υλικά με βάση το πετρέλαιο ή εύφλεκτα υλικά, ελέγξτε την ενότητα **Συμβατότητα υγρού καθαρισμού**, σελίδα 26 και ακολουθήστε την ενότητα **Οδηγίες γείωσης**, σελίδα 11.

**ΣΗΜΕΙΩΣΗ: ΜΗΝ ανακινείτε τα υλικά που πρόκειται να χρησιμοποιηθούν με αυτό το μηχάνημα ψεκασμού.** Ορισμένες λάκες και σμάλτα λεπτού φινιρίσματος παγιδεύουν αέρα όταν ανακινούνται και αυτό μπορεί να επηρεάσει την απόδοση του μηχανήματος ψεκασμού. Αναδεύστε το υλικό ή ελέγξτε τη σύσταση του παρασκευαστή για το υλικό που ψεκάζεται.



1. Τοποθετήστε ένα FlexLiner στο στήριγμα δοχείου.

**ΣΗΜΕΙΩΣΗ:** Επαληθεύστε ότι το επάνω άκρο στεγανοποίησης του FlexLiner δεν φέρει ίχνη φθοράς, όπως ρυτιδώσεις ή αναδιπλώσεις. Αν φέρει ίχνη φθοράς, θα σημειωθεί διαρροή αέρα και απώλεια υλικού προέγχυσης.

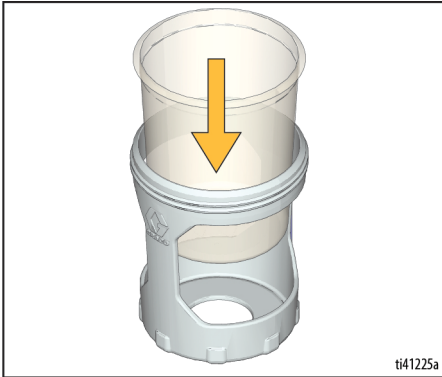

2. Σφίξτε καλά το καπάκι δοχείου στο στήριγμα δοχείου, ώστε να διασφαλίσετε αεροστεγή σφράγιση.

**ΣΗΜΕΙΩΣΗ:** Για να διασφαλιστεί αεροστεγής σφράγιση, το παρέμβυσμα στο εσωτερικό του καπακιού δοχείου λιπαίνεται από το εργοστάσιο. Αν η λίπανση έχει εκπλυθεί, εφαρμόστε στο παρέμβυσμα λιπαντικό στεγανοποίησης (περιλαμβάνεται).

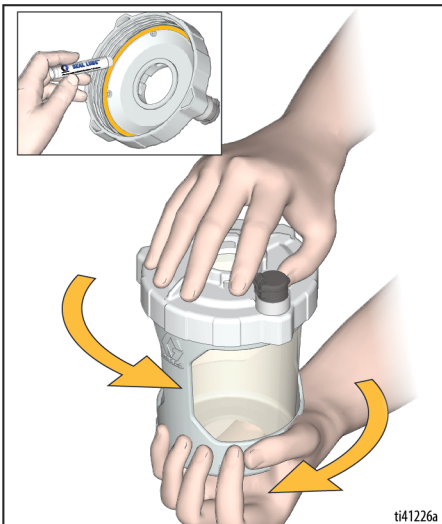

3. Εισαγάγετε τη χοάνη μέσα στο καπάκι δοχείου και περιστρέψτε τη για να ασφαλίσει. Κουμπώστε τη σίτα μέσα στη χοάνη, για να φιλτράρετε το χρώμα σας καθώς πληρώνετε το δοχείο σας.

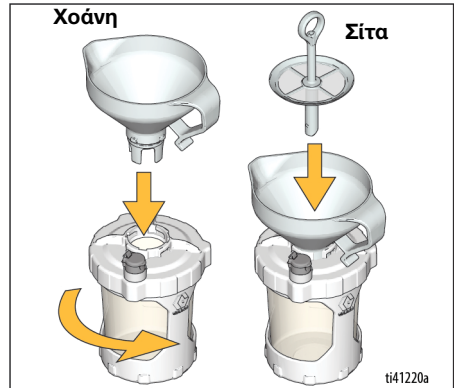

4. Ο αεραγωγός σίτας θα αποτρέψει την υπερχειλίση του δοχείου με χρώμα. Πληρώστε το δοχείο ως εξής:
  - a. Παρατηρώντας τη χοάνη (όχι το δοχείο), ρίξτε αργά το χρώμα μέσα στη χοάνη. Όταν το χρώμα σταματήσει να αποστραγγίζεται προς τα κάτω, το δοχείο είναι πλήρες.

**ΣΗΜΕΙΩΣΗ:** Αν το χρώμα σταματήσει να αποστραγγίζεται αλλά βλέπετε ότι το δοχείο δεν είναι πλήρες, χρησιμοποιήστε ένα ραβδί ανάδευσης για να ξύσετε τις ακαθαρσίες που έχουν συσσωρευτεί στο επάνω μέρος της σίτας έως ότου το χρώμα συνεχίσει να αποστραγγίζεται.



# Ρύθμιση

- b. Με τη χοάνη και τη σίτα ακόμα προσαρτημένες στο δοχείο, ρίξτε την περίσσεια χρώματος από τη χοάνη ξανά μέσα στον περιέκτη του χρώματος.

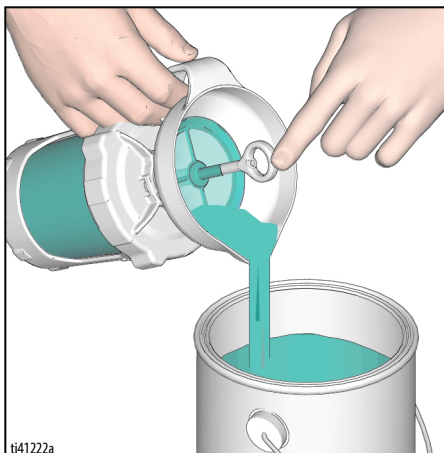

- d. Αφαιρέστε τη χοάνη και τη σίτα από το δοχείο και αγκιστρώστε το άκρο του περιέκτη του χρώματος.

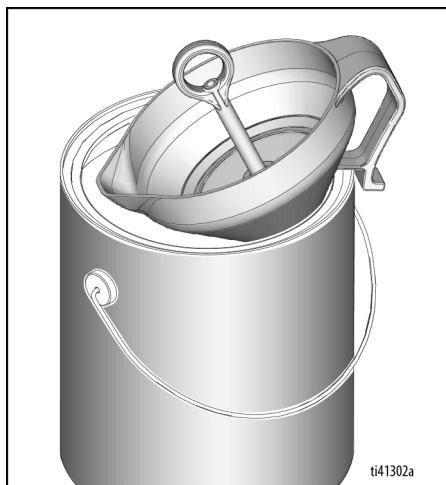

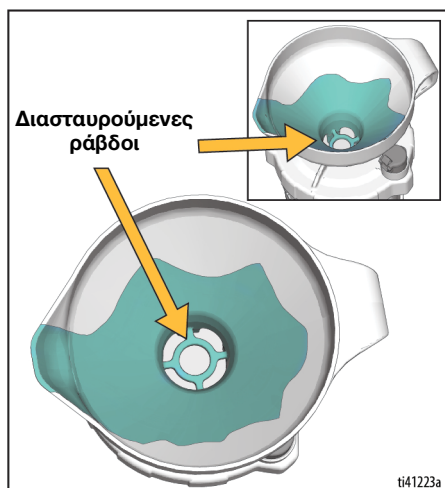

- c. Ανασηκώστε τη σίτα και κοιτάξτε, για να επαληθεύσετε ότι μπορείτε να δείτε τις διασταυρούμενες ράβδους στο κάτω μέρος της χοάνης. Αν δεν μπορείτε, το δοχείο έχει υπερπληρωθεί. Ρίξτε την περίσσεια χρώματος ξανά στον περιέκτη του χρώματος.



## Εκκίνηση

**Ξεκινάτε πάντα την εργασία με πλήρως φορτισμένη μπαταρία. Δείτε τις πληροφορίες για την μπαταρία και τον φορτιστή που παραδόθηκαν μαζί με το μηχάνημα ψεκασμού.**

				
--	---	--	--	--

Αντικαθιστάτε και φορτίζετε την μπαταρία μόνο σε καλά αεριζόμενο χώρο και μακριά από εύφλεκτα ή καύσιμα υλικά, όπως χρώματα και διαλύτες.

1. Τοποθετήστε το δοχείο στο μηχάνημα ψεκασμού ως εξής:
  - a. Επαληθεύστε ότι το φίλτρο αντλίας έχει εγκατασταθεί και είναι καθαρό.

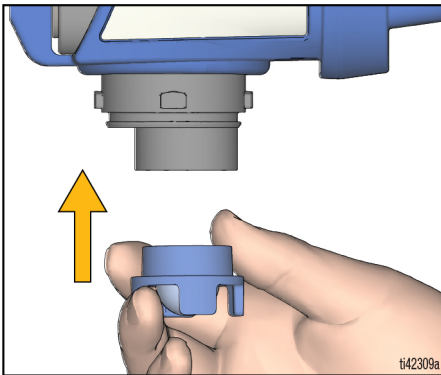

- b. Ευθυγραμμίστε το VacuValve (στο καπάκι δοχείου) με το κουμπί προέγχυσης (στο μηχάνημα ψεκασμού).
- c. Ωθήστε το συγκρότημα του δοχείου στο μηχάνημα ψεκασμού και περιστρέψτε το για να ασφαλίσει.

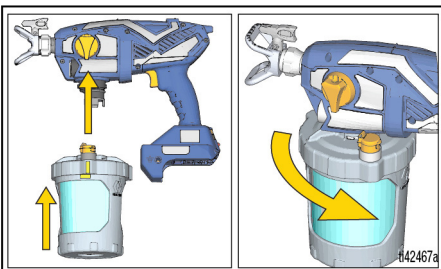

2. Εκτελέστε προέγχυση της αντλίας ως εξής:
  - a. Επαληθεύστε ότι το κουμπί προέγχυσης είναι στραμμένο προς τα κάτω στη θέση ΠΡΟΕΓΧΥΣΗ.

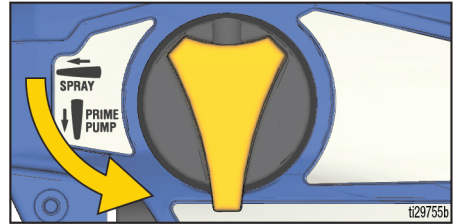

- b. Εγκαταστήστε την μπαταρία στο μηχάνημα ψεκασμού.

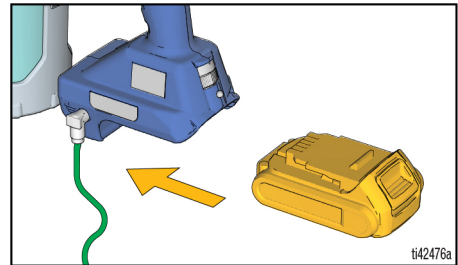

- c. Ανοίξτε το πώμα VacuValve και συμπιέστε απαλά το FlexLiner έως ότου δεν εμφανίζονται πλέον φυσαλίδες αέρα στο VacuValve.

**ΣΗΜΕΙΩΣΗ:** Γείρετε το μηχάνημα ψεκασμού έτσι ώστε το VacuValve να βρίσκεται στο υψηλότερο σημείο, προκειμένου να μπορεί να εκκενωθεί πλήρως όλος ο αέρας που υπάρχει μέσα στο FlexLiner.

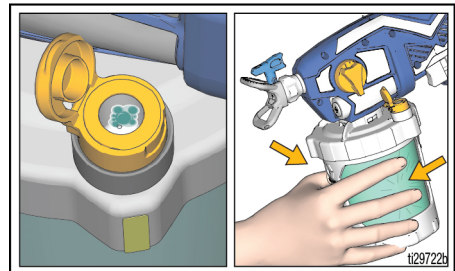

# Εκκίνηση

- d. Συνεχίστε να συμπιέζετε το FlexLiner, πατώντας τη σκανδάλη για 10 δευτερόλεπτα.

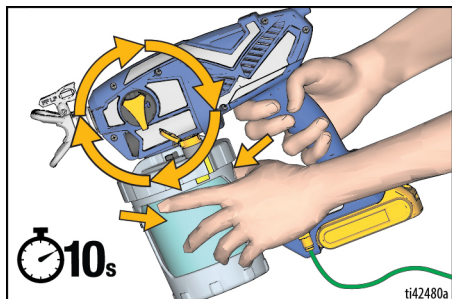

**ΣΗΜΕΙΩΣΗ:** Με αυτήν τη διαδικασία, θα εκκενωθεί όλος ο αέρας από την αντλία και το δοχείο. Το χρώμα δεν θα ψεκαστεί έξω, αλλά θα επανακυκλοφορεί μέσω της αντλίας και θα επιστρέφει στο δοχείο.

- e. Όταν δεν εμφανίζονται πλέον φυσαλίδες αέρα στο VacuValve, αφήστε τη σκανδάλη και κλείστε το πώμα VacuValve.

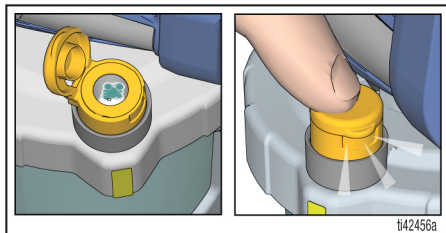

3. Γυρίστε το κουμπί προέγχυσης προς τα εμπρός στη θέση ΨΕΚΑΣΜΟΣ. Επαληθεύστε ότι το μπεκ ψεκασμού βρίσκεται προς τα εμπρός στη θέση ΨΕΚΑΣΜΟΣ.

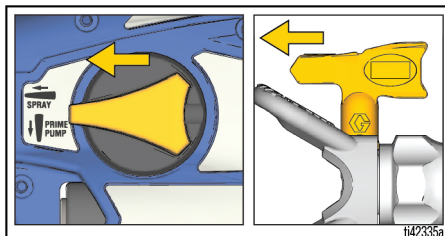

4. Στρέψτε το μηχάνημα ψεκασμού μέσα σε ένα δοχείο αποβλήτων και τραβήξτε τη σκανδάλη για 5 δευτερόλεπτα ώστε να ψεκαστεί έξω το υγρό αποθήκευσης.
- Για να αποφύγετε τυχόν ζημιά στην αντλία, αν το μηχάνημα ψεκασμού δεν ψεκάσει μετά από 5 δευτερόλεπτα, ΔΙΑΚΟΨΤΕ και επαναλάβετε την ΕΚΚΙΝΗΣΗ.

## Είστε πλέον έτοιμος/-η για ψεκασμό!

**ΣΗΜΕΙΩΣΗ:** Για βέλτιστα αποτελέσματα, για να εκκενώσετε όλο το υλικό από το FlexLiner όταν έχει σχεδόν τελειώσει, συμπιέστε απαλά τον πυθμένα του FlexLiner για να ωθήσετε το τελευταίο υλικό που απομένει προς τα επάνω στο καπάκι του δοχείου.

## Ψεκασμός



**ΣΗΜΕΙΩΣΗ:** Για τη σωστή λειτουργία του μηχανήματος ψεκασμού, χρησιμοποιείτε μόνο μπεκ της ίδιας οικογένειας με αυτό που συνοδεύει το μηχανήμα ψεκασμού.

Όνομασία μηχανήματος ψεκασμού	Οικογένεια μπεκ	Αρ. εξαρτήματος μπεκ
Ultra	FFLP	FFLPxxx
Ultimate	FFLP	FFLPxxx
TC Pro	TCP	TCPxxx

## Διάγραμμα επιλογής μπεκ

Για τη συνιστώμενη πίεση ψεκασμού για το υλικό που χρησιμοποιείτε, δείτε τον πίνακα. Για τις συστάσεις του κατασκευαστή, ανατρέξτε στον περιέκτη του χρώματος (υλικού).

	Επιχρίσματα						
	Χρωστικές εσωτερικού χώρου/ άχρωμα υλικά εσωτερικού και εξωτερικού χώρου	Χρώματα εμποτισμού εξωτερικού χώρου	Σμάλτα	Αστάρια	Χρώματα λάτεξ εσωτερικού χώρου	Χρώματα λάτεξ εξωτερικού χώρου	Χρώμα φίλτρου
<b>Ρυθμιστικό ταχύτητας</b>	1-5	6-10	6-10	6-10	6-10	6-10	
Μέγεθος οπής μπεκ							
0,20 mm (0,008 in.)	✓						<b>Μπλε</b>
0,25 mm (0,010 in.)	✓	✓					<b>Μπλε</b>
0,30 mm (0,012 in.)		✓	✓				<b>Μπλε</b>
0,36 mm (0,014 in.)		✓	✓	✓	✓		<b>Μαύρο</b>
0,41 mm (0,016 in.)			✓	✓	✓	✓	<b>Μαύρο</b>

## Ρυθμιστικό ταχύτητας

1. Θέστε το ρυθμιστικό ταχύτητας στη χαμηλότερη ρύθμιση.

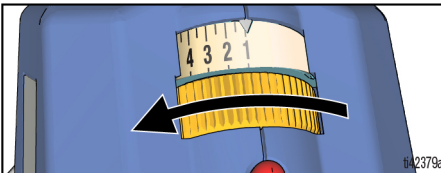

2. Στρέφοντας το μηχανήμα προς ένα πρόχειρο κομμάτι χαρτονιού, τραβήξτε τη σκανδάλη για να δοκιμάσετε τη δέσμη ψεκασμού.

3. Αν χρειάζεται, αυξήστε αργά το ρυθμιστικό ταχύτητας στη ρύθμιση που παράγει καλή δέσμη ψεκασμού.

**ΣΗΜΕΙΩΣΗ:** Για να ελαχιστοποιήσετε τον υπερβολικό ψεκασμό, ψεκάζετε πάντα στη χαμηλότερη ρύθμιση ταχύτητας που παρέχει καλή δέσμη ψεκασμού.

4. Προσαρμόστε την απόσταση του μηχανήματος ψεκασμού από την επιφάνεια και την ταχύτητα των χεριών σας, ώστε να επιτύχετε την επιθυμητή κάλυψη επιφάνειας.

## Προσανατολισμός μπεκ ψεκασμού



Για την αποφυγή σοβαρού τραυματισμού λόγω έγχυσης στο δέρμα, μην τοποθετείτε τα χέρια σας μπροστά από το μπεκ ψεκασμού ή τον προφυλακτήρα μπεκ ψεκασμού.

**ΟΧΙ**

**ΝΑΙ**

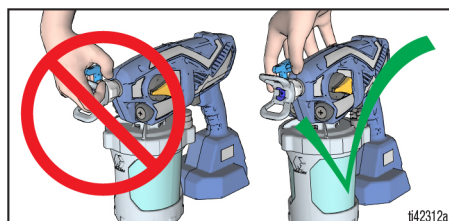

Προσαρμόστε τον προφυλακτήρα του μπεκ ψεκασμού στην επιθυμητή κατακόρυφη ή οριζόντια κατεύθυνση ψεκασμού.

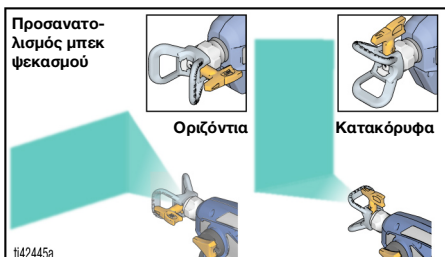

## Ποιότητα δέσμης ψεκασμού

Η καλή δέσμη ψεκασμού διανέμεται ομοιόμορφα χωρίς κενά ή τρεξίματα. Προσαρμόζετε το ρυθμιστικό ταχύτητας του μηχανήματος ψεκασμού (αν διατίθεται), την ταχύτητα των χεριών σας και την απόσταση από τον τοίχο, για να εξασφαλίζετε καλή δέσμη ψεκασμού.

Αν εξακολουθούν να εμφανίζονται ακραίες λωρίδες, ενδέχεται να χρειάζεται αραίωση του υλικού, ακολουθείτε τις συστάσεις του κατασκευαστή.

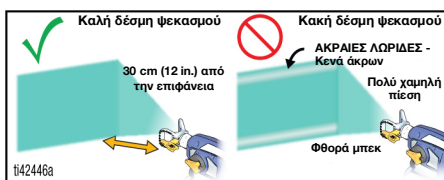

## Γωνία ψεκασμού

Χρησιμοποιήστε ένα πρόχειρο κομμάτι χαρτονιού για να ασκηθείτε με αυτές τις βασικές τεχνικές ψεκασμού, προτού αρχίσετε τον ψεκασμό της επιφάνειας.

- Κρατήστε το μηχάνημα ψεκασμού σε απόσταση 25-30 cm (10-12 in) από την επιφάνεια και στοχεύστε κατευθείαν στην επιφάνεια. Αν γείρετε το μηχάνημα ψεκασμού για να κατευθύνετε τη γωνία ψεκασμού, προκαλείται ανομοιόμορφο φινιρίσμα.

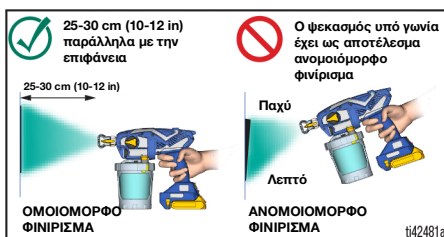

- Κάμψτε τον καρπό για να διατηρήσετε το μηχάνημα ψεκασμού σε ευθεία. Αν μετατοπίσετε το μηχάνημα ψεκασμού για να κατευθύνετε τον ψεκασμό υπό γωνία, προκαλείται ανομοιογενές φινίρισμα.

**ΣΗΜΕΙΩΣΗ:** Το πόσο γρήγορα μετακινείτε το μηχάνημα ψεκασμού θα επηρεάσει την εφαρμογή ψεκασμού. Αν το υλικό πάλλεται, η κίνησή σας είναι πολύ γρήγορη. Αν το υλικό στάζει, η κίνησή σας είναι πολύ αργή. Δείτε την ενότητα **Αντιμέτωπιση προβλημάτων**, σελίδα 30.

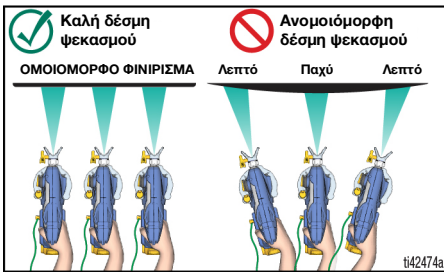

## Χρόνος χρήσης σκανδάλης

Τραβήξτε τη σκανδάλη μετά την έναρξη της διαδρομής. Αφήστε τη σκανδάλη πριν από το τέλος της διαδρομής. Το μηχάνημα ψεκασμού πρέπει να κινείται όταν τραβάτε και αφήνετε τη σκανδάλη.

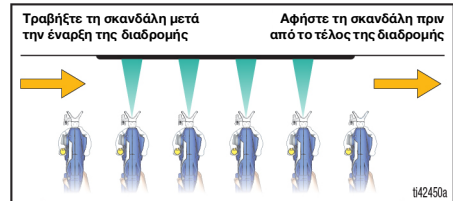

## Αναστρέψιμα μπεκ ψεκασμού

Το μηχάνημα ψεκασμού σας είναι συμβατό με πλατιά και στενά αναστρέψιμα μπεκ ψεκασμού.

- Τα μπεκ ψεκασμού 0,014 και μεγαλύτερης διάστασης προορίζονται για ψεκασμό *χρώματος* και θα πρέπει να χρησιμοποιούνται με το μαύρο φίλτρο αντλίας.
- Τα μπεκ ψεκασμού 0,012 και μικρότερης διάστασης προορίζονται για ψεκασμό *χρωστικών* και θα πρέπει να χρησιμοποιούνται με το μπλε φίλτρο αντλίας.

Δεν περιλαμβάνονται όλα τα μπεκ και τα φίλτρα με όλα τα μοντέλα.

## Στόχευση του μηχανήματος ψεκασμού

Στοχεύστε το μηχάνημα ψεκασμού στο κάτω άκρο της προηγούμενης διαδρομής, επικαλύπτοντας κάθε διαδρομή κατά 50%.

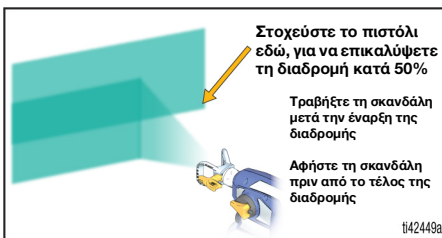



## Καθαρισμός εμφράξεων μπεκ



Για την αποφυγή σοβαρού τραυματισμού λόγω έγχυσης στο δέρμα, μην τοποθετείτε τα χέρια σας μπροστά από το μπεκ ψεκασμού ή τον προφυλακτήρα μπεκ ψεκασμού.

Σε περίπτωση που το μπεκ ψεκασμού αποφραχθεί από ακαθαρσίες, το μηχάνημα ψεκασμού έχει σχεδιαστεί με αναστρέψιμο μπεκ ψεκασμού το οποίο καθαρίζει γρήγορα και εύκολα τα σωματίδια, χωρίς αποσυναρμολόγηση του μηχανήματος ψεκασμού.

1. Εκτελέστε τη **Διαδικασία εκτόνωσης πίεσης**, σελίδα 12.
2. Αναστρέψτε το μπεκ ψεκασμού στη θέση **ΑΠΟΦΡΑΞΗ**.

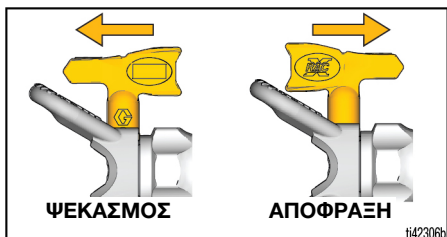

3. Θέστε το ρυθμιστικό ταχύτητας στην υψηλότερη ρύθμιση.

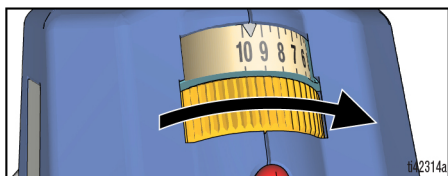

4. Στρέψτε το μηχάνημα ψεκασμού μέσα σε δοχείο αποβλήτων και γυρίστε το κουμπί προέγχυσης προς τα εμπρός στη θέση **ΨΕΚΑΣΜΟΣ**. Τραβήξτε τη σκανδάλη για 5 δευτερόλεπτα, για να καθαρίσετε την εμφραξη.

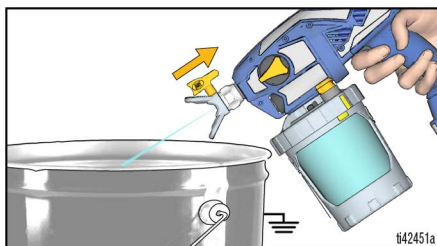

**ΣΗΜΕΙΩΣΗ:** Αν το μπεκ ψεκασμού είναι ακόμα αποφραγμένο, ίσως χρειαστεί να επαναλάβετε τα βήματα 1-4 ή να το αντικαταστήσετε με ανταλλακτικό μπεκ ψεκασμού.

5. Γυρίστε το κουμπί προέγχυσης προς τα κάτω στη θέση **ΠΡΟΕΓΧΥΣΗ**. Περιστρέψτε το μπεκ ψεκασμού ξανά στη θέση **ΨΕΚΑΣΜΟΣ**. Γυρίστε το κουμπί προέγχυσης προς τα εμπρός στη θέση **ΨΕΚΑΣΜΟΣ** και συνεχίστε να ψεκάζετε.



## Εγκατάσταση μπεκ ψεκασμού



Για την αποφυγή σοβαρού τραυματισμού λόγω έγχυσης στο δέρμα, κατά την εγκατάσταση ή την αφαίρεση του μπεκ ψεκασμού και του προφυλακτήρα του μπεκ ψεκασμού μην τοποθετείτε τα χέρια σας μπροστά από το μπεκ ψεκασμού.

Για να αποφύγετε τις διαρροές από το μπεκ ψεκασμού, βεβαιωθείτε ότι έχουν εγκατασταθεί σωστά το μπεκ ψεκασμού και ο προφυλακτήρας του μπεκ ψεκασμού.

1. Εκτελέστε τη **Διαδικασία εκτόνωσης πίεσης**, σελίδα 12.
2. Αφαιρέστε την μπαταρία.
3. Χρησιμοποιήστε το μπεκ ψεκασμού (A) για να εισαγάγετε τη στεγανοποίηση (B) μέσα στον προφυλακτήρα του μπεκ ψεκασμού (C).

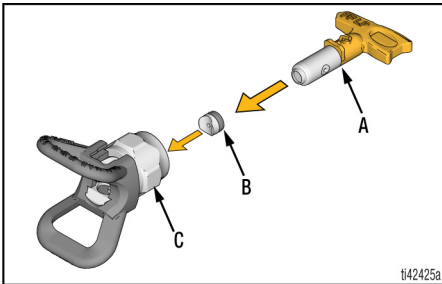

4. Εισαγάγετε το μπεκ ψεκασμού. Πρέπει να ωθήσετε το μπεκ ψεκασμού μέχρι το τέρμα μέσα στον προφυλακτήρα μπεκ ψεκασμού.

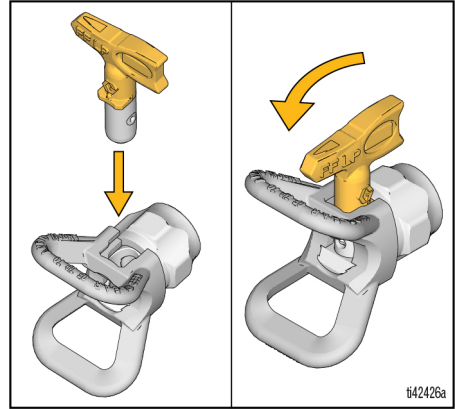

5. Βιδώστε το συγκρότημα μπεκ ψεκασμού και προφυλακτήρα μπεκ ψεκασμού πάνω στο πιστόλι και σφίξτε με το χέρι.
  - Τα μπεκ ψεκασμού φθείρονται με τη χρήση και από τα διαβρωτικά χρώματα και πρέπει να αντικαθίστανται κατά περιόδους.
  - Αν η δέσμη ψεκασμού δεν είναι καλή, ίσως είναι φθαρμένο το μπεκ ψεκασμού. Αντικαταστήστε το μπεκ ψεκασμού. Δείτε την ενότητα **Διαγνωστικός έλεγχος δέσμης ψεκασμού**, σελίδα 33.

### ΠΑΡΑΤΗΡΗΣΗ

Τα μπεκ ψεκασμού πρέπει να καθαρίζονται ή να αποθηκεύονται σε κατάλληλο καθαριστικό υγρό (νερό, διαλύτες πετρελαίου ή συμβατός διαλύτης με βάση το πετρέλαιο) αμέσως μετά τη χρήση τους, προκειμένου να μη στεγνώσει το υλικό μέσα στο μπεκ ψεκασμού. Σε αντίθετη περίπτωση, θα προκληθεί ζημιά στο μπεκ ψεκασμού. Δείτε την ενότητα **Καθαρισμός**, σελίδα 23.

## Αναπληρώσεις δοχείου



Οι εύφλεκτες αναθυμιάσεις (όπως αναθυμιάσεις διαλυτών και χρωμάτων) στον χώρο εργασίας μπορεί να αναφλεγούν ή να εκραγούν.

Ακολουθείτε την ενότητα **Οδηγίες γείωσης**, σελίδα 11.

Μην ψεκάζετε εύφλεκτα ή καύσιμα υγρά σε κλειστό χώρο. Διατηρείτε την περιοχή ψεκασμού καλά αεριζόμενη. Διατηρείτε επαρκή παροχή και κυκλοφορία καθαρού αέρα στην περιοχή.

Όταν ψεκάζετε εύφλεκτα ή καύσιμα υλικά:

- Κατά την αναπλήρωση, μετακινείτε ολόκληρο το μηχάνημα ψεκασμού σε καλά αεριζόμενο χώρο και μακριά από εύφλεκτα ή καύσιμα υλικά, όπως χρώματα και διαλύτες.
- Οι περιέκτες των υλικών θα πρέπει να παραμένουν καλυμμένοι ανάμεσα στις αναπληρώσεις του δοχείου.

1. Εκτελέστε τη **Διαδικασία εκτόνωσης πίεσης**, σελίδα 12.
2. Αφαιρέστε το συγκρότημα δοχείου από το μηχάνημα ψεκασμού. Αφαιρέστε το φίλτρο αντλίας και καθαρίστε τις ακαθαρσίες από τη σίτα του φίλτρου.

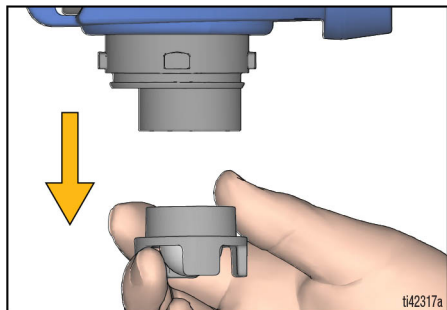

3. Επανεγκαταστήστε το φίλτρο αντλίας μέσα στην αντλία. Τοποθετήστε το μηχάνημα ψεκασμού πάνω σε ένα στουπί.

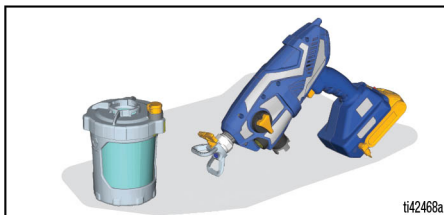

4. Αναπληρώστε το δοχείο, ακολουθώντας την ενότητα **Ρύθμιση μηχανήματος ψεκασμού**, σελίδα 12, βήματα 3 και 4. Στη συνέχεια, ακολουθήστε την ενότητα **Εκκίνηση**, σελίδα 15, για να προχωρήσετε.

## Παύση ψεκασμού

Το χρώμα θα στεγνώσει γρήγορα και θα προκαλέσει εμφράξεις στο μηχάνημα ψεκασμού. Όταν παύετε τον ψεκασμό για 5 λεπτά έως 2 ώρες, ακολουθείτε τα παρακάτω βήματα.

1. Εκτελέστε τη **Διαδικασία εκτόνωσης πίεσης**, σελίδα 12.
2. Αφαιρέστε την μπαταρία.
3. Γυρίστε το μπεκ ψεκασμού κατά 90 μοίρες, για να σφραγίσετε το στόμιο ώστε να μη στεγνώσει.

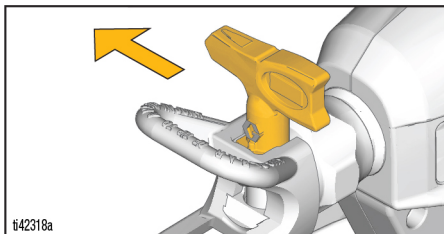

4. Διασφαλίστε ότι το μηχάνημα ψεκασμού έχει στεγανοποιηθεί πλήρως. Διασφαλίστε ότι το VacuValve είναι κλειστό και ότι το δοχείο είναι προσαρτημένο στο μηχάνημα ψεκασμού ενώ έχει εκκενωθεί όλος ο αέρας.

## Καθαρισμός

## ΠΑΡΑΤΗΡΗΣΗ

Αν το μηχάνημα ψεκασμού δεν καθαρίζεται σωστά μετά από κάθε χρήση, τα υλικά θα σκληρύνουν, θα προκληθεί βλάβη στο μηχάνημα ψεκασμού και η εγγύηση δεν θα είναι πλέον έγκυρη. Μην αποθηκεύετε άλλους διαλύτες εκτός από πετρελαϊκούς διαλύτες στο μηχάνημα ψεκασμού. Εκπλένετε πάντα με διάλυμα Pump Armor της Graco πριν από την αποθήκευση.



Για να αποφύγετε την πρόκληση σοβαρού τραυματισμού ή ζημιάς στον εξοπλισμό:

- Μην ψεκάζετε διαλύτες μέσω του μπεκ ψεκασμού. Καθαρίστε το μπεκ σε κουβά με κατάλληλο διαλύτη.
- Ο καθαρισμός του προϊόντος πρέπει να γίνεται σε καλά αεριζόμενο χώρο. Διατηρείτε επαρκή παροχή και κυκλοφορία καθαρού αέρα στην περιοχή.

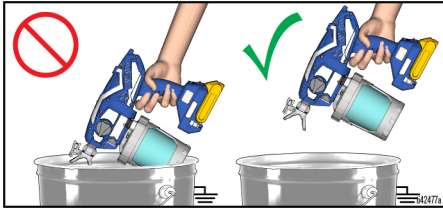

- Κατά την έκπλυση με διαλύτες, γειώνετε πάντα το μηχάνημα ψεκασμού και το δοχείο αποβλήτων.
- Μην εκθέτετε τα ηλεκτρονικά συστήματα του μηχανήματος ψεκασμού σε διαλύτες έκπλυσης. Διατηρείτε το μηχάνημα ψεκασμού σε απόσταση **τουλάχιστον 25 cm (10 in)** πάνω από το χείλος του περιέκτη κατά την έκπλυση.

## Καθαρισμός μηχανήματος ψεκασμού

<p>Αυτό το μηχάνημα ψεκασμού διαθέτει φιτίλι στατικού ηλεκτρισμού που μειώνει τη συσσώρευση στατικού φορτίου και τον κίνδυνο πυρκαϊγιάς και έκρηξης. ΔΙΑΤΗΡΕΙΤΕ ΑΥΤΗΝ ΤΗΝ ΕΠΙΦΑΝΕΙΑ ΚΑΘΑΡΗ ΑΠΟ ΨΕΚΑΣΜΟ ΥΠΕΡΒΟΛΙΚΗΣ ΠΟΣΟΤΗΤΑΣ ΥΛΙΚΟΥ.</p>				

Είναι εξαιρετικής σημασίας να καθαρίζετε σωστά το μηχάνημα ψεκασμού μετά από κάθε εργασία ψεκασμού! Με τη σωστή φροντίδα και συντήρηση, παρατείνεται η διάρκεια ζωής και η απρόσκοπτη λειτουργία του μηχανήματος ψεκασμού χρώματος.

- Εκτελέστε τη **Διαδικασία εκτόνωσης πίεσης**, σελίδα 12.
- Αφαιρέστε το συγκρότημα δοχείου από το μηχάνημα ψεκασμού και αφαιρέστε το φίλτρο αντλίας. Τοποθετήστε το μηχάνημα ψεκασμού πάνω σε ένα σουπί.

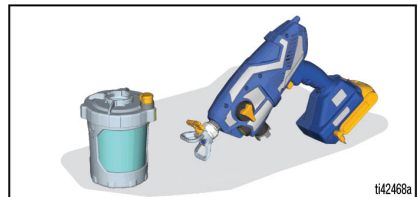

- Αφαιρέστε το καπάκι δοχείου και ρίξτε το επιπλέον χρώμα ξανά στον περιέκτη χρώματος. Καθαρίστε όλα τα μέρη με ζεστό νερό.

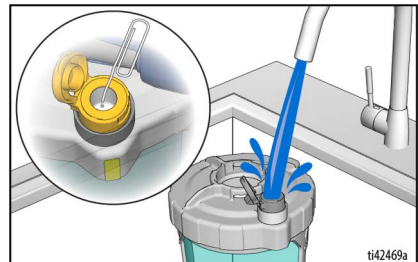

# Καθαρισμός

**ΣΗΜΕΙΩΣΗ:** Φροντίστε να καθαρίσετε το εσωτερικό της δεξαμενής VacuValve. Αν η οπή αέρα VacuValve αποφραχθεί, χρησιμοποιήστε έναν συνδετήρα για να καθαρίσετε την οπή.



Για να αποφύγετε την πυρκαγιά και την έκρηξη, μην ψεκάσετε διαλύτες μέσω του μπκε ψεκασμού. Αφαιρέστε το μπκε ψεκασμού και τον προφυλακτήρα μπκε ψεκασμού και καθαρίστε τα μέσα σε κουβά με συμβατό διαλύτη.

4. Για να κυκλοφορήσετε το υγρό καθαρισμού, πληρώστε το καθαρό συγκρότημα δοχείου έως τη μέση με υγρό καθαρισμού και επαναπροσαρτήστε το στο μηχάνημα ψεκασμού.
  - a. Επαληθεύστε ότι το κουμπί προέγχυσης είναι στραμμένο προς τα κάτω στη θέση ΠΡΟΕΓΧΥΣΗ.
  - b. Θέστε το ρυθμιστικό ταχύτητας στην υψηλότερη διαθέσιμη ρύθμιση.

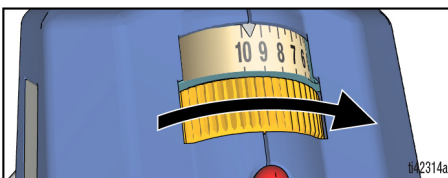

- c. Γυρίστε το μηχάνημα ψεκασμού ανάποδα και πατήστε τη σκανδάλη για 15 δευτερόλεπτα.

5. Για να ψεκάσετε υγρό καθαρισμού, αναπληρώστε το συγκρότημα δοχείου έως τη μέση με υγρό καθαρισμού και επαναπροσαρτήστε το στο μηχάνημα ψεκασμού.

- a. Γυρίστε το κουμπί προέγχυσης προς τα εμπρός στη θέση ΨΕΚΑΣΜΟΣ και το μπκε ψεκασμού στη θέση ΑΠΟΦΡΑΞΗ.
- b. Γυρίστε το μηχάνημα ψεκασμού ανάποδα και πατήστε τη σκανδάλη μέσα σε ένα δοχείο αποβλήτων για 15 δευτερόλεπτα.

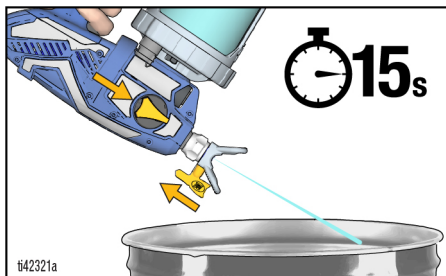

- c. Γυρίστε το μηχάνημα ψεκασμού στη θέση ΨΕΚΑΣΜΟΣ και πατήστε τη σκανδάλη μέσα σε ένα δοχείο αποβλήτων για 15 δευτερόλεπτα.

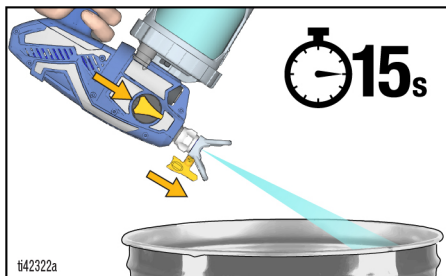

6. Επαναλάβετε τα βήματα καθαρισμού ανάλογα με τις ανάγκες, έως ότου το μηχάνημα ψεκασμού καθαρίσει.
7. Γυρίστε το κουμπί προέγχυσης προς τα κάτω στη θέση ΠΡΟΕΓΧΥΣΗ.
8. Αφαιρέστε την μπαταρία.
9. Αφαιρέστε το μπκε ψεκασμού από τον προφυλακτήρα μπκε ψεκασμού.
10. Καθαρίστε το μπκε ψεκασμού, τον προφυλακτήρα μπκε ψεκασμού και το φίλτρο αντλίας με ζεστό νερό και μια παλιά οδοντόβουρτσα. Επανεγκαταστήστε το μπκε ψεκασμού και το φίλτρο αντλίας.

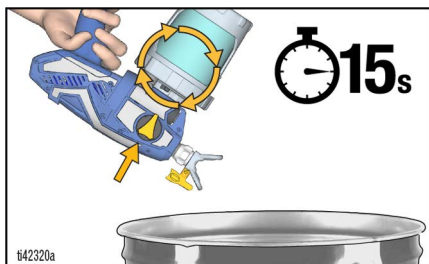

## Αποθήκευση

### ΠΑΡΑΤΗΡΗΣΗ

Αν δεν αποθηκεύσετε το μηχάνημα ψεκασμού με Pump Armor, μπορεί να αντιμετωπίσετε προβλήματα στη λειτουργία την επόμενη φορά που θα ψεκάσετε. Κυκλοφορείτε πάντα Pump Armor μέσω του μηχανήματος ψεκασμού μετά τον καθαρισμό. **Νερό ή διαλύτες που δεν είναι πετρελαιοίκοι διαλύτες και παραμένουν στο μηχάνημα ψεκασμού θα προκαλέσουν διάβρωση και θα καταστρέψουν την αντλία.**

Το υγρό Pump Armor προστατεύει το μηχάνημα ψεκασμού κατά την αποθήκευση. Βοηθάει στην προστασία του μηχανήματος ψεκασμού από προβλήματα κατά την εκκίνηση κατά την επόμενη χρήση.

- Μην αποθηκεύετε το μηχάνημα ψεκασμού γεμάτο με νερό.
  - Μην αφήνετε το νερό να παγώσει μέσα στο μηχάνημα ψεκασμού.
  - Μην αποθηκεύετε το μηχάνημα ψεκασμού υπό πίεση.
  - Αποθηκεύετε το μηχάνημα ψεκασμού σε εσωτερικό χώρο, σε δροσερό, ξηρό μέρος.
  - Μην αποθηκεύετε ποτέ το μηχάνημα ψεκασμού αφήνοντας υλικό μέσα στο μηχάνημα ψεκασμού ή το δοχείο.
1. Καθαρίστε το μηχάνημα ψεκασμού και το συγκρότημα δοχείου. Δείτε την ενότητα **Καθαρισμός**, σελίδα 23.
  2. Γυρίστε το κουμπί προέγχυσης προς τα κάτω στη θέση ΠΡΟΕΓΧΥΣΗ.



3. Αφαιρέστε το συγκρότημα δοχείου από το μηχάνημα ψεκασμού και αφαιρέστε το φίλτρο αντλίας από την αντλία.
4. Γυρίστε το κουμπί προέγχυσης προς τα εμπρός στη θέση ΨΕΚΑΣΜΟΣ και το μπεκ ψεκασμού στη θέση ΑΠΟΦΡΑΞΗ.

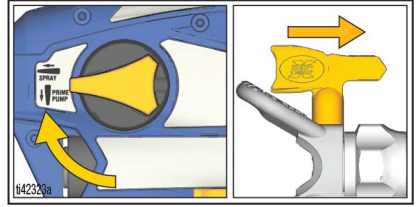

5. Έχοντας το μηχάνημα ψεκασμού ανάποδα, ρίξτε περίπου 60 ml (2 oz.) Pump Armor (περιλαμβάνεται) στο άνοιγμα της αντλίας.

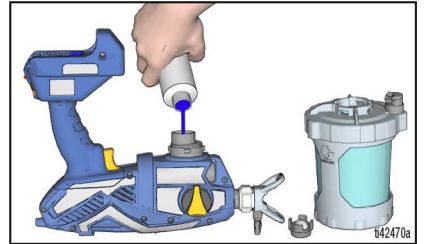

6. Εγκαταστήστε καθαρό φίλτρο αντλίας μέσα στην αντλία.
7. Διατηρήστε το μηχάνημα ψεκασμού ανάποδα και προσαρτήστε το συγκρότημα δοχείου στο μηχάνημα ψεκασμού. Εγκαταστήστε την μπαταρία.
8. Με το μηχάνημα ψεκασμού να παραμένει ανάποδα πάνω από ένα δοχείο αποβλήτων, τραβήξτε τη σκανδάλη έως ότου βγει πρώτα υγρό από το μπεκ ψεκασμού και, στη συνέχεια, αφήστε αμέσως τη σκανδάλη (περίπου 1 δευτερόλεπτο).

**ΣΗΜΕΙΩΣΗ:** Μην ψεκάσετε όλο το υγρό. Η αντλία έχει πλέον φορτωθεί με Pump Armor για αποθήκευση.

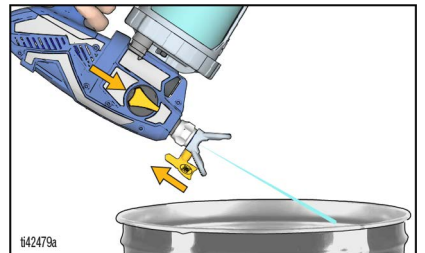

9. Γυρίστε τη βαλβίδα προέγχυσης στη θέση ΠΡΟΕΓΧΥΣΗ, για να εκτονώσετε την πίεση του συστήματος και αμέσως πίσω στη θέση ΨΕΚΑΣΜΟΣ για αποθήκευση. Αφαιρέστε την μπαταρία.
10. Επανατοποθετήστε το πώμα ασφαλείας για παιδιά στη φιάλη Pump Armor και σφίξτε για να το ασφαλίσετε για την επόμενη χρήση.

## Παραπομπές

### Συμβατότητα υγρού καθαρισμού

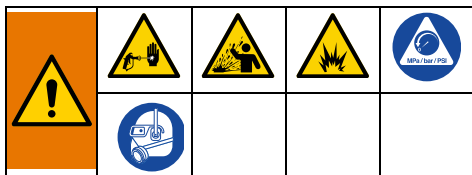

### Υλικά με βάση το πετρέλαιο ή εύφλεκτα υλικά ή υλικά με βάση το νερό

- Κατά τον ψεκασμό υλικών **με βάση το νερό**, εκπλύνετε πλήρως το σύστημα με νερό.
- Κατά τον ψεκασμό υλικών **με βάση το πετρέλαιο ή εύφλεκτων** υλικών, ξεπλύνετε το σύστημα πλήρως με διαλύτες πετρελαίου ή συμβατό διαλύτη έκπλυσης.
- Για να ψεκάσετε υλικά **με βάση το νερό αφού ψεκάσετε υλικά με βάση το πετρέλαιο ή εύφλεκτα υλικά**, εκπλύνετε πρώτα σχολαστικά το σύστημα με νερό. Το νερό που εξέρχεται από τον σωλήνα αποστράγγισης πρέπει να είναι καθαρό και απαλλαγμένο από διαλύτες **προτού** ξεκινήσετε να ψεκάζετε το υλικό με βάση το νερό.
- Για να ψεκάσετε υλικά **με βάση το πετρέλαιο ή εύφλεκτα υλικά αφού ψεκάσετε υλικά με βάση το νερό**, ξεπλύνετε το σύστημα πλήρως με διαλύτες πετρελαίου ή συμβατό διαλύτη έκπλυσης. Ο διαλύτης που εξέρχεται από τον σωλήνα αποστράγγισης δεν θα πρέπει να περιέχει νερό. Κατά την έκπλυση με διαλύτες, ακολουθείτε πάντα την ενότητα **Συντήρηση**, σελίδα 27.
- Για να αποφύγετε το πιτσίλισμα υγρού στο δέρμα ή τα μάτια σας, στοχεύετε πάντα το πιστόλι στο εσωτερικό τοίχωμα του δοχείου.

## Συντήρηση

Η τακτική συντήρηση είναι σημαντική για να διασφαλίζεται η σωστή λειτουργία του μηχανήματος ψεκασμού.



Μετακινήστε το μηχάνημα ψεκασμού σε καλά αεριζόμενο χώρο και μακριά από εύφλεκτα ή καύσιμα υλικά, όπως χρώματα και διαλύτες.

Ενέργεια	Χρονικό διάστημα
Επιθεωρήστε το φίλτρο αντλίας.	Καθημερινά ή κάθε φορά που ψεκάσετε
Ελέγξτε τα ανοίγματα εξαερισμού για φράξιμο.	Καθημερινά ή κάθε φορά που ψεκάσετε
Επιθεωρήστε τις σπές εισόδου της αντλίας που βρίσκονται κάτω από το φίλτρο αντλίας για απόφραξη.	Κάθε φορά που καθαρίζετε το μηχάνημα ψεκασμού

## Καθαρισμός βαλβίδων εξόδου

Οι ακαθαρσίες και τα υπολείμματα στα συγκροτήματα βαλβίδων εξόδου ενδέχεται να περιορίσουν την απόδοση του μηχανήματος ψεκασμού και πρέπει να καθαρίζονται. Εκτελείτε αυτά τα βήματα ΜΟΝΟ αν το μηχάνημα ψεκασμού δεν λειτουργεί και το ζήτημα δεν επιλύεται με άλλα μέτρα αντιμετώπισης προβλημάτων.

### ΠΑΡΑΤΗΡΗΣΗ

Πρέπει να χρησιμοποιούνται κατάλληλα εργαλεία, ώστε να μην απογυμνώνονται τα πώματα/εξαρτήματα σύνδεσης.

1. Εκτελέστε τη **Διαδικασία εκτόνωσης πίεσης**, σελίδα 12.
2. Αφαιρέστε την μπαταρία.
3. Για να καθαρίσετε τις τρεις βαλβίδες εξόδου, αφαιρέστε τα δύο πώματα αντλίας και την εμπρός βαλβίδα. Αφαιρέστε τα πώματα της αντλίας με κλειδί Allen 8 mm ή 5/16".

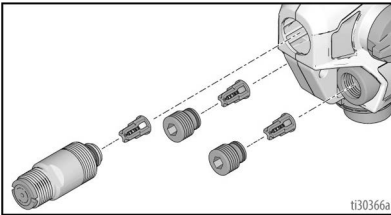

4. Καθαρίστε τα συγκροτήματα βαλβίδων εξόδου με ζεστό νερό ή με διαλύτες πετρελαίου.
5. Βεβαιωθείτε ότι το σφαιρίδιο κινείται ελεύθερα πάνω στο ελατήριο μέσα στον συγκρατητήρα.
6. Αν το συγκρότημα βαλβίδων εξόδου είχε αφαιρεθεί από το πώμα της βαλβίδας, συναρμολογήστε το όπως φαίνεται στο σχήμα.

Αφήστε ελεύθερο χώρο ανάμεσα στο άκρο του πώματος ή την εμπρός βαλβίδα και στο έρεισμα στο συγκρότημα βαλβίδων εξόδου.

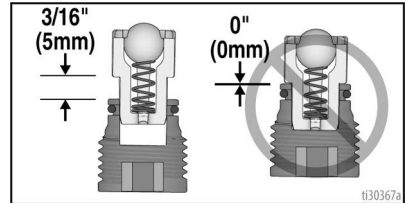

### ΠΑΡΑΤΗΡΗΣΗ

Μην ωθήσετε τις βαλβίδες εξόδου μέχρι τέρμα μέσα στα πώματα βαλβίδων ή στην εμπρός βαλβίδα. Αν οι βαλβίδες εξόδου μετακινηθούν μέχρι τέρμα μέσα στα πώματα βαλβίδων ή στην εμπρός βαλβίδα, το μηχάνημα ψεκασμού θα λειτουργεί με μειωμένη απόδοση.

- a. Βεβαιωθείτε ότι υπάρχουν δακτύλιοι O στα πώματα βαλβίδων και την εμπρός βαλβίδα.
- b. Τοποθετήστε τα δύο πώματα αντλίας και την εμπρός βαλβίδα. Τοποθετήστε τα πώματα της αντλίας με κλειδί Allen 8 mm ή 5/16". Σφίξτε τη βαλβίδα εξόδου και τα πώματα αντλίας, για τις τιμές ροπής στρέψης δείτε τη σελίδα 35.

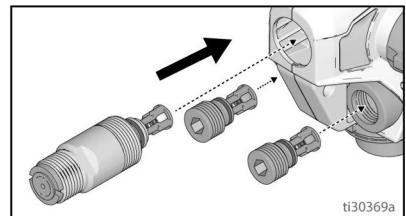



## Επιδιόρθωση καλωδίου γείωσης

Αν το καλώδιο γείωσης κοπεί στο άκρο του πηνίου, εκτελέστε τα ακόλουθα βήματα:

1. Ξετυλίξτε το καλώδιο από το πηνίο γείωσης και χρησιμοποιήστε ένα επίπεδο κατσαβίδι για να ανοίξετε το πηνίο γείωσης.

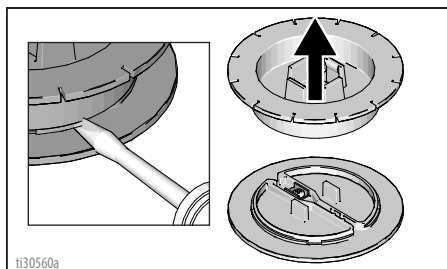

2. Ξεσφίξτε τη βίδα στον ακροδέκτη και αφαιρέστε το κομμένο καλώδιο. Αφαιρέστε τη μόνωση από το καλώδιο γείωσης, εισαγάγετέ το μέσα στον ακροδέκτη και σφίξτε τη βίδα.

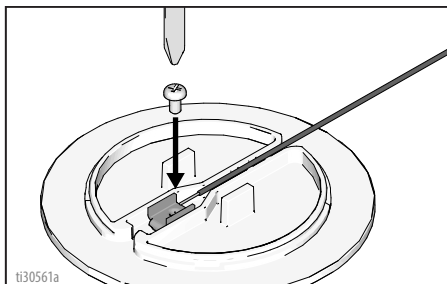

3. Ξανακουμπώστε το πηνίο γείωσης.

Αν το καλώδιο γείωσης κοπεί στο βύσμα γείωσης, εκτελέστε τα ακόλουθα βήματα:

1. Τραβήξτε το ελαστικό κάλυμμα του καλωδίου από το βύσμα γείωσης και περάστε το πάνω από το καλώδιο γείωσης.

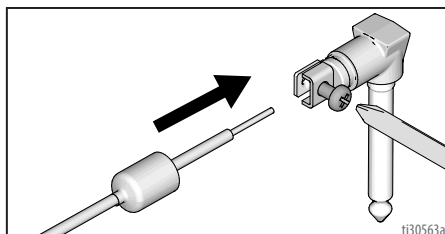

2. Ξεσφίξτε τη βίδα και αφαιρέστε το κομμένο καλώδιο. Εισαγάγετε το απογυμνωμένο καλώδιο γείωσης και σφίξτε τη βίδα.
3. Τοποθετήστε ξανά το ελαστικό κάλυμμα πάνω στο βύσμα γείωσης.



## Ανακύκλωση και απόρριψη

### Τέλος κύκλου ζωής προϊόντος

Στο τέλος του ωφέλιμου κύκλου ζωής του προϊόντος, αποσυναρμολογήστε και ανακυκλώστε το προϊόν με υπεύθυνο τρόπο.

- Εκτελέστε τη **Διαδικασία εκτόνωσης πίεσης**, σελίδα 12.
- Αποστραγγίστε και απορρίψτε τα υγρά σύμφωνα με τους ισχύοντες κανονισμούς. Ανατρέξτε στο δελτίο δεδομένων ασφαλείας του παρασκευαστή των υλικών.
- Αφαιρέστε τους κινητήρες, τις μπαταρίες, τις πλακέτες κυκλωμάτων, τις LCD (οθόνες υγρών κρυστάλλων) και άλλα ηλεκτρονικά εξαρτήματα. Ανακυκλώστε σύμφωνα με τους ισχύοντες κανονισμούς.
- Μην απορρίπτετε ηλεκτρονικά εξαρτήματα μαζί με τα οικιακά ή εμπορικά απόβλητα.



- Παραδώστε το εναπομείναν προϊόν σε εγκαταστάσεις ανακύκλωσης.

### Απόρριψη στο τέλος του κύκλου ζωής

Αν το σύστημα άντλησης βρίσκεται σε κατάσταση που δεν μπορεί πλέον να λειτουργήσει, η αντλία θα πρέπει να τίθεται εκτός λειτουργίας και να αποσυναρμολογείται. Τα επιμέρους εξαρτήματα θα πρέπει να ταξινομούνται με βάση το υλικό και να απορρίπτονται κατάλληλα. Τα βασικά υλικά κατασκευής διατίθενται στην ενότητα Υλικά κατασκευής.

## Αντιμετώπιση προβλημάτων



Προτού μεταφέρετε το μηχάνημα ψεκασμού σε εξουσιοδοτημένο κέντρο επισκευών, ελέγξτε πρώτα τα περιεχόμενα σε αυτόν τον πίνακα αντιμετώπισης προβλημάτων.

### Διαγνωστικός έλεγχος μηχανήματος ψεκασμού

Πρόβλημα	Αιτία	Λύση
Το μηχάνημα ψεκασμού δεν βγάζει ήχο όταν τραβιέται η σκανδάλη	Το φως διαγνωστικού ελέγχου αναβοσβήνει δύο φορές όταν τραβιέται η σκανδάλη. Υποδηλώνει εσφαλμένη τάση.	Αντικαταστήστε την μπαταρία με γεμάτη μπαταρία. Η μπαταρία έχει φθάσει στο τέλος της διάρκειας ζωής της. Αντικαταστήστε την μπαταρία.
	Το φως διαγνωστικού ελέγχου αναβοσβήνει τρεις φορές όταν τραβιέται η σκανδάλη. Υποδηλώνει ότι η μπαταρία είναι πολύ ζεστή ή πολύ κρύα.	Αφήστε την μπαταρία να κρυώσει ή να ζεσταθεί για να φθάσει σε θερμοκρασία δωματίου.
	Το φως διαγνωστικού ελέγχου αναβοσβήνει τέσσερις φορές όταν τραβιέται η σκανδάλη. Υποδηλώνει ότι ο ρότορας έχει φρακάρει.	Αντικαταστήστε την αντλία ή/και το συγκρότημα κινητήρα.
	Το φως διαγνωστικού ελέγχου δεν αναβοσβήνει όταν τραβιέται η σκανδάλη. Υποδηλώνει ότι δεν έχει εγκατασταθεί μπαταρία ή ότι η μπαταρία είναι κατεστραμμένη.	Εγκαταστήστε μια μπαταρία ή αντικαταστήστε την. Αντικαταστήστε το Smartcontrol.



# Αντιμετώπιση προβλημάτων

Πρόβλημα	Αιτία	Λύση
Το μηχάνημα ψεκασμού βγάζει ήχο, αλλά δεν ψεκάζεται καθόλου υλικό όταν τραβιέται η σκανδάλη	Δεν έχει γίνει προέγχυση στο μηχάνημα ψεκασμού.	Γεμίστε την αντλία. Δείτε την ενότητα <b>Εκκίνηση</b> , σελίδα 15.
		Βεβαιωθείτε ότι υπάρχει μόνο ένα FlexLiner στο στήριγμα δοχείου.
		Βεβαιωθείτε ότι το κάλυμμα του δοχείου έχει βιδωθεί σωστά στο στήριγμα του δοχείου. Αν αυλακώσεις σπειρώματος είναι ορατές κάτω από το κάλυμμα του δοχείου όταν έχει σφίξει, αφαιρέστε εντελώς και επανεγκαταστήστε το στήριγμα του δοχείου, έτσι ώστε να μην φαίνονται αυλακώσεις σπειρώματος όταν έχει κλείσει.
		Βεβαιωθείτε ότι το κάλυμμα του δοχείου είναι σφιγμένο στο στήριγμα του δοχείου, ώστε το βέλος στο κάλυμμα δοχείου να βρίσκεται εντός του εύρους της ένδειξης στο στήριγμα δοχείου.
		Βεβαιωθείτε ότι το συγκρότημα του δοχείου έχει ασφαλιστεί σωστά στο μηχάνημα ψεκασμού.
		Βεβαιωθείτε ότι όλος ο αέρας έχει διαφύγει από το FlexLiner και ότι το VacuValve έχει κλείσει σωστά.
		Καθαρίστε τη δεξαμενή και την οπή αέρα του VacuValve. Δείτε την ενότητα <b>Καθαρισμός</b> , σελίδα 23.
		Καθαρίστε το μηχάνημα ψεκασμού. Δείτε την ενότητα <b>Καθαρισμός</b> , σελίδα 23.
	Οι βαλβίδες εξόδου δεν έχουν εγκατασταθεί σωστά. Δείτε την ενότητα <b>Καθαρισμός βαλβίδων εξόδου</b> , σελίδα 27.	
	Το κουμπί προέγχυσης αντλίας/ψεκασμού βρίσκεται στη θέση ΠΡΟΕΓΧΥΣΗ ΑΝΤΛΙΑΣ.	Γυρίστε το κουμπί προέγχυσης αντλίας/ψεκασμού προς τα εμπρός στη θέση ΨΕΚΑΣΜΟΣ.
	Το μπεκ ψεκασμού δεν είναι στη θέση ΨΕΚΑΣΜΟΣ.	Γυρίστε το μπεκ ψεκασμού στη θέση ΨΕΚΑΣΜΟΣ.
	Το μπεκ ψεκασμού είναι αποφραγμένο.	Δείτε την ενότητα <b>Καθαρισμός εμφράξεων μπεκ</b> , σελίδα 20.
Ακαθαρσίες στο χρώμα.	Φιλτράρετε το χρώμα. Δείτε την ενότητα <b>Ρύθμιση μηχανήματος ψεκασμού</b> , σελίδα 12.	
Το φίλτρο αντλίας είναι φραγμένο.	Δείτε την ενότητα <b>Καθαρισμός</b> , σελίδα 23.	
Το ρυθμιστικό ταχύτητας έχει ρυθμιστεί πολύ χαμηλά.	Αυξήστε την ταχύτητα μέχρι να αρχίσει ο ψεκασμός.	
Καθόλου ή λίγο υλικό στο δοχείο υλικού.	Αναπληρώστε το FlexLiner με υλικό και εκτελέστε προέγχυση της αντλίας. Δείτε την ενότητα <b>Αναπληρώσεις δοχείου</b> , σελίδα 22.	
Η αντλία έχει φθάσει στο τέλος του κύκλου ζωής της.	Αντικαταστήστε το συγκρότημα αντλίας.	
Το φως διαγνωστικού ελέγχου αναβοσβήνει τέσσερις φορές όταν τραβιέται η σκανδάλη. Υποδηλώνει ότι ο ρότορας έχει φρακάρει.	Αντικαταστήστε την αντλία ή/και το συγκρότημα κινητήρα.	

# Αντιμετώπιση προβλημάτων

Πρόβλημα	Αιτία	Λύση
Το μηχάνημα ψεκασμού ψεκάζει με μη ικανοποιητικά αποτελέσματα	Το μπεκ έχει αποφραχθεί μερικώς.	Δείτε την ενότητα <b>Καθαρισμός εμφράξεων μπεκ</b> , σελίδα 20.
	Το μπεκ ψεκασμού δεν είναι στη σωστή θέση	Περιστρέψτε το μπεκ ψεκασμού στη θέση ΨΕΚΑΣΜΟΣ.
	Εσφαλμένο μπεκ ψεκασμού για την εφαρμογή του υλικού.	Εγκαταστήστε μπεκ ψεκασμού διαφορετικού μεγέθους. Δείτε την ενότητα <b>Διάγραμμα επιλογής μπεκ</b> , σελίδα 17.
	Το μπεκ ψεκασμού έχει φθαρεί ή παρουσιάζει βλάβη	Αντικαταστήστε το μπεκ ψεκασμού. Δείτε την ενότητα <b>Εγκατάσταση μπεκ ψεκασμού</b> , σελίδα 21.
	Το υλικό που ψεκάζεται έχει φυσαλίδες αέρα, επειδή ανακινήθηκε.	<b>ΜΗΝ</b> ανακινήτε το υλικό. Αναδεύστε το υλικό ή ελέγξτε τη σύσταση του παρασκευαστή για το υλικό που ψεκάζεται.
	Το υλικό που ψεκάζεται είναι πολύ κρύο για να ψεκαστεί.	Θερμάνετε το υλικό.
	Οι βαλβίδες εξόδου είναι βρόμικες ή φθαρμένες.	Αφαιρέστε τα δύο πώματα αντλίας και την εμπρός αντλία, για να εξασφαλίσετε πρόσβαση στις τρεις βαλβίδες εξόδου. Καθαρίστε τις βαλβίδες εξόδου, δείτε την ενότητα <b>Καθαρισμός βαλβίδων εξόδου</b> , σελίδα 27. Εάν είναι απαραίτητο, αντικαταστήστε.
	Η αντλία έχει φθάσει στο τέλος του κύκλου ζωής της.	Αντικαταστήστε το συγκρότημα αντλίας.
Η αντλία ψεκάει χρώμα, αλλά όχι νερό	Η αντλία έχει φθάσει στο τέλος του κύκλου ζωής της.	Αντικαταστήστε το συγκρότημα αντλίας.
Χρώμα διαρρέει από τα σπειρώματα του δοχείου.	Το δοχείο δεν εδράζει σωστά.	Βεβαιωθείτε ότι υπάρχει μόνο ένα FlexLiner στο στήριγμα δοχείου.
		Βεβαιωθείτε ότι το κάλυμμα του δοχείου έχει βιδωθεί σωστά στο στήριγμα του δοχείου. Αν αυλακώσεις σπειρώματος είναι ορατές κάτω από το στήριγμα του δοχείου όταν έχει σφίξει, αφαιρέστε εντελώς το κάλυμμα δοχείου και επανατοποθετήστε το στήριγμα του δοχείου έτσι ώστε να μην φαίνονται αυλακώσεις σπειρώματος όταν έχει κλείσει.
		Βεβαιωθείτε ότι το κάλυμμα του δοχείου είναι σφιγμένο στο στήριγμα του δοχείου, ώστε το βέλος στο κάλυμμα δοχείου να βρίσκεται εντός του εύρους ένδειξης στο στήριγμα δοχείου.
		Αποφεύγετε να κάμπτετε ή να ωθείτε το στήριγμα δοχείου όταν εκκενώνετε τον αέρα από το FlexLiner.
		Αποφεύγετε να τραβάτε προς τα κάτω το FlexLiner όταν εκκενώνετε τον αέρα από το FlexLiner.
		Βεβαιωθείτε ότι δεν υπάρχει ζημιά στο χείλος του FlexLiner ή στο παρέμβυσμα καλύμματος δοχείου.
		Βεβαιωθείτε ότι το χείλος του FlexLiner και το παρέμβυσμα καλύμματος δοχείου είναι απαλλαγμένα από ακαθαρσίες και ξεραμένη βαφή.
		Αντικαταστήστε το FlexLiner.

## Διαγνωστικός έλεγχος δέσμης ψεκασμού

Πρόβλημα	Αιτία	Λύση
<p>Η δέσμη ψεκασμού πάλλεται:</p> 	Ο χειριστής κινείται πολύ γρήγορα κατά τον ψεκασμό	Μειώστε την ταχύτητα της κίνησης.
	Το μπεκ ψεκασμού είναι αποφραγμένο	Δείτε την ενότητα <b>Καθαρισμός εμφράξεων μπεκ</b> , σελίδα 20.
	Το υλικό καταινιάζεται με δυσκολία	Στα μοντέλα με ρυθμιστικό ταχύτητας, αυξήστε την ταχύτητα έως ότου επιτευχθεί η επιθυμητή δέσμη. Δείτε την ενότητα <b>Ψεκασμός</b> , σελίδα 17.
	Το μηχάνημα ψεκασμού είναι πολύ μακριά από την επιφάνεια-στόχο	Κρατήστε το μηχάνημα ψεκασμού πιο μακριά από την επιφάνεια. Δείτε την ενότητα <b>Ψεκασμός</b> , σελίδα 17.
	Εσφαλμένο μπεκ ψεκασμού για την εφαρμογή του υλικού	Εγκαταστήστε μπεκ ψεκασμού διαφορετικού μεγέθους. Δείτε την ενότητα <b>Αναστρέψιμο μπεκ ψεκασμού</b> , σελίδα 19.
<p>Η δέσμη ψεκασμού έχει ακραίες λωρίδες:</p>  <p>ti15526a</p>	Το ρυθμιστικό ταχύτητας έχει ρυθμιστεί πολύ χαμηλά	Στα μοντέλα με ρυθμιστικό ταχύτητας, αυξήστε την ταχύτητα έως ότου επιτευχθεί η επιθυμητή δέσμη. Δείτε την ενότητα <b>Ψεκασμός</b> , σελίδα 17.
	Εσφαλμένο μπεκ ψεκασμού για την εφαρμογή του υλικού	Εγκαταστήστε μπεκ ψεκασμού διαφορετικού μεγέθους. Δείτε την ενότητα <b>Αναστρέψιμο μπεκ ψεκασμού</b> , σελίδα 19.
	Μπορεί να χρειάζεται αραίωση του υλικού	Αραιώστε το υλικό, ακολουθώντας τις συστάσεις του κατασκευαστή του χρώματος.
	Το υλικό δεν είναι συμβατό με το μηχάνημα ψεκασμού	Αλλάξτε σε διαφορετικό υλικό.
	Το μπεκ ψεκασμού έχει φθαρεί ή παρουσιάζει βλάβη	Αντικαταστήστε το μπεκ ψεκασμού.
<p>Η δέσμη ψεκασμού παρουσιάζει στάξιμο/δάκρυσμα:</p> 	Ο χειριστής κινείται πολύ αργά κατά τον ψεκασμό	Μετακινείτε το μηχάνημα ψεκασμού γρηγορότερα καθώς ψεκάζετε.
	Το μηχάνημα ψεκασμού βρίσκεται πολύ κοντά στην επιφάνεια-στόχο	Απομακρύνετε το μηχάνημα ψεκασμού από την επιφάνεια. Δείτε την ενότητα <b>Ψεκασμός</b> , σελίδα 17.
	Η σκανδάλη πιέζεται ενώ γίνεται αλλαγή κατεύθυνσης ψεκασμού	Αφήστε την σκανδάλη όταν αλλάζετε κατευθύνσεις. Δείτε την ενότητα <b>Ψεκασμός</b> , σελίδα 17.
	Το ρυθμιστικό ταχύτητας έχει ρυθμιστεί πολύ υψηλά	Στα μοντέλα με ρυθμιστικό ταχύτητας, μειώστε την ταχύτητα έως ότου επιτευχθεί η επιθυμητή δέσμη. Δείτε την ενότητα <b>Ψεκασμός</b> , σελίδα 17.
	Το μπεκ ψεκασμού έχει φθαρεί ή παρουσιάζει βλάβη	Αντικαταστήστε το μπεκ ψεκασμού.

# Αντιμετώπιση προβλημάτων

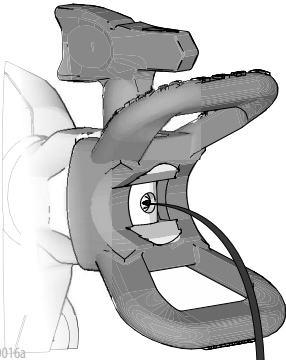
Πρόβλημα	Αιτία	Λύση
<p>Ο ψεκάσμος βγάζει μεγάλες σταγόνες στο τέλος ή στην αρχή:</p>  <p>ti15525a</p>	<p>Έχει συσσωρευτεί περίσσεια υλικού στο μπεκ ψεκασμού και στον προφυλακτήρα μπεκ ψεκασμού ή το μπεκ ψεκασμού έχει αποφραχθεί εν μέρει</p> <p>Το μπεκ ψεκασμού δεν έχει εισαχθεί μέχρι τέρμα μέσα στον προφυλακτήρα μπεκ ψεκασμού</p> <p>Το μπεκ ψεκασμού έχει φθαρεί ή παρουσιάζει βλάβη</p> <p>Η αντλία έχει φτάσει στη μέγιστη διάρκεια ζωής της</p>	<p>Καθαρίστε το μπεκ ψεκασμού και τον προφυλακτήρα μπεκ ψεκασμού. Καθαρίστε το μπεκ ψεκασμού. Δείτε την ενότητα <b>Καθαρισμός εμφράξεων μπεκ</b>, σελίδα 20.</p> <p>Δείτε την ενότητα <b>Καθαρισμός εμφράξεων μπεκ</b>, σελίδα 20.</p> <p>Αντικαταστήστε το μπεκ ψεκασμού.</p> <p>Αντικαταστήστε την αντλία.</p>
<p>Το μπεκ ψεκασμού συνεχίζει να στάζει ή να εκλύει υλικό μετά την απελευθέρωση της σκανδάλης:</p>  <p>ti30016a</p>	<p>Το μπεκ ψεκασμού είναι φθαρμένο.</p> <p>Το μπεκ ψεκασμού δεν έχει εισαχθεί πλήρως μέσα στον προφυλακτήρα μπεκ ψεκασμού.</p>	<p>Αντικαταστήστε το μπεκ ψεκασμού. Δείτε την ενότητα <b>Παραπομπές</b>, σελίδα 26.</p> <p>Δείτε την ενότητα <b>Παραπομπές</b>, σελίδα 26.</p>
<p>Υλικό διαρρέει γύρω από τον προφυλακτήρα μπεκ ψεκασμού ή τη χειρολαβή μπεκ ψεκασμού</p>	<p>Η στεγανοποίηση και το έδρανο του μπεκ ψεκασμού παρουσιάζουν ζημιά ή δεν έχουν εγκατασταθεί σωστά.</p>	<p>Δείτε την ενότητα <b>Παραπομπές</b>, σελίδα 26.</p>

## Ανταλλακτικά

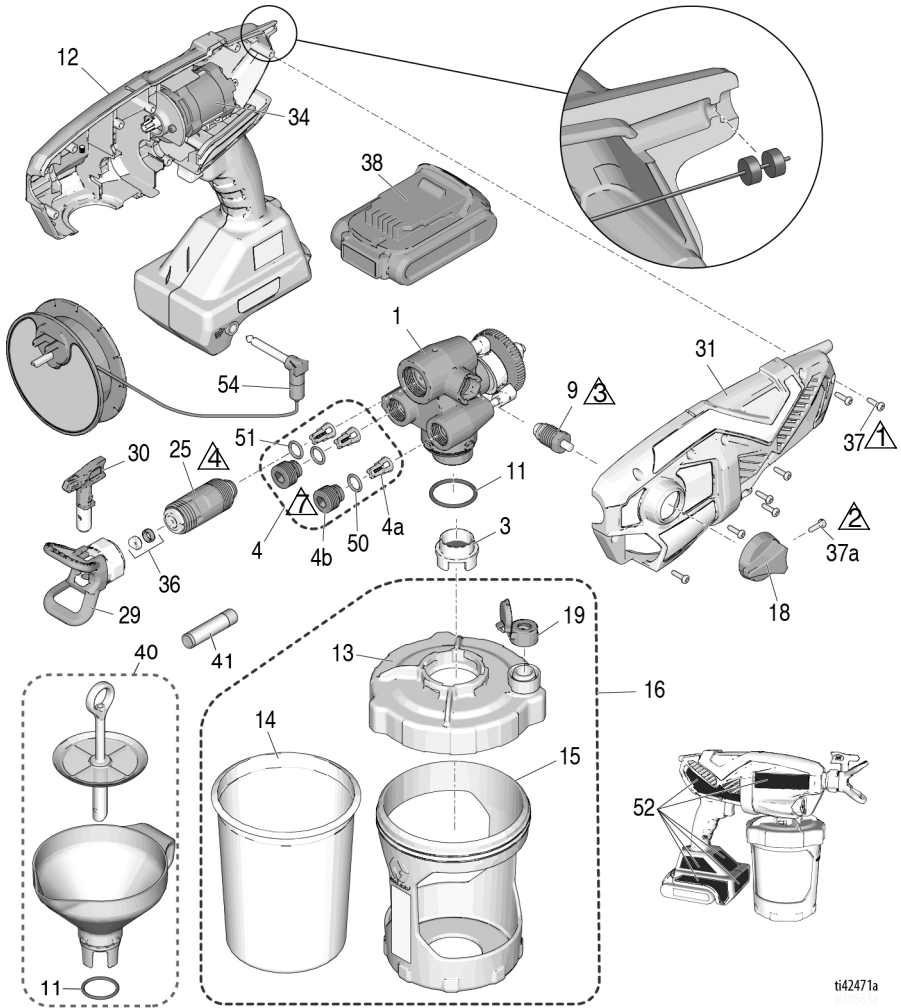

ti42471a

Αρ. αναφ.	Ροπή στρέψης	Αρ. αναφ.	Ροπή στρέψης
1	1,1 N•m (10 in-lb)	4	6,2-7,3 N•m (55-65 in-lb)
2	0,9-1,1 N•m (8-10 in-lb)	7	0,6-0,8 N•m (5-7 in-lb)
3	1,1-1,7 N•m (10-15 in-lb)		

## Κατάλογος εξαρτημάτων

Αρ. αναφ.	Όνομασία μηχανήματος ψεκασμού	Αρ. εξαρτήματος	Περιγραφή
1	Όλα	17P187	Κιτ, συγκρότημα αντλίας περιλαμβάνει τα 4, 9, 11, 25
3	Όλα	17P554	Φίλτρο, αντλία, βαφή, συσκευασία 3 τεμαχίων
	Όλα	17P555	Φίλτρο, αντλία, χρωστικές, συσκευασία 3 τεμαχίων
4	Όλα	17P183	Κιτ, επισκευή βαλβίδας εξόδου περιλαμβάνει 3 από το 4a, 2 από το 4b, 2 από το 50, 1 από το 51
4a	Όλα		Συγκρότημα βαλβίδων εξόδου
4b	Όλα		Πώμα βαλβίδας εξόδου
9	Όλα	17R420	Βαλβίδα προέγχυσης αντλίας/ψεκασμού περιλαμβάνει το 18, 1 από το 37a
11	Όλα	125249	Δακτύλιος κυκλικής διατομής
12	Όλα	17P181	Κιτ, Smartcontrol με περιβλήμα περιλαμβάνει το 31, το 34, 7 από το 37, το 34 και το 52
13	Όλα	17N517	Καπάκι, δοχείο περιλαμβάνει 1 από το 19
14	Όλα	17A226	FlexLiner, 32 oz. (συσκευασία 3 τεμαχίων)
	Όλα	17P212	FlexLiner, 32 oz. (συσκευασία 25 τεμαχίων)
	Όλα	17F005	FlexLiner, 42 oz. (συσκευασία 3 τεμαχίων)
	Όλα	17P549	FlexLiner, 42 oz. (συσκευασία 25 τεμαχίων)
15	Ultra MAX, Ultimate MX	17N392	Στήριγμα, δοχείο, 32 oz.
	TC PRO PLUS	16W846	Στήριγμα, δοχείο, 32 oz.
16		17P551	Κιτ, στήριγμα δοχείου, καπάκι και βύσμα 32 oz. περιλαμβάνει το 13, 1 από το 14, το 15, το 17, 1 από το 19
		17P553	Κιτ, στήριγμα δοχείου, καπάκι και βύσμα 42 oz. περιλαμβάνει το 13, 1 από το 14, το 15, το 17, 1 από το 19
17	Όλα	17R611	Βύσμα, καπάκι δοχείου, δεν παραδίδεται μαζί με το μηχανήμα ψεκασμού (δεν εμφανίζεται)
18	Όλα	17M882	Κουμπί προέγχυσης αντλίας/ψεκασμού
19	Όλα	17P712	Πώμα VacuValve (συσκευασία 3 τεμαχίων)
20	Ultra MAX	17P671	Κιτ, ετικέτα, επωνυμία (ΗΠΑ)
		17P672	Κιτ, ετικέτα, επωνυμία (Διεθνώς)
	Ultimate MX	17P673	Κιτ, ετικέτα, επωνυμία (ΗΠΑ)
		17R596	Κιτ, ετικέτα, επωνυμία (Διεθνώς)
	TC PRO PLUS	17P674	Κιτ, ετικέτα, επωνυμία (ΗΠΑ)
25	Όλα	17P175	Κιτ, εμπρός βαλβίδα περιλαμβάνει το 51
26	Όλα	17M883	Θήκη, αποθήκευση (δεν εμφανίζεται)
29	Ultra MAX, Ultimate MX	17P573	Προφυλακτήρας, μπεκ ψεκασμού, FFLP
	TC PRO PLUS	17P575	Προφυλακτήρας, μπεκ ψεκασμού, TCP
30	Ultra MAX, Ultimate MX	FFLP514	Μπεκ ψεκασμού, όλα τα μοντέλα
		FFLP210	Μπεκ ψεκασμού, μοντέλα; 17M367, 17N222, 17N224, 17N225, 17P928, 17P929
		FFLP410	Μπεκ ψεκασμού, μοντέλα; 17M368, 17M369, 17P258, 17P930
	TC PRO PLUS	TCP514	Μπεκ ψεκασμού, μοντέλο; 17N223
		TCP210	Μπεκ ψεκασμού, μοντέλο; 17N223



Αρ. αναφ.	Όνομασία μηχανήματος ψεκασμού	Αρ. εξαρτήματος	Περιγραφή
31		17P236	Κιτ, περιβλήμα, κάλυμμα <i>περιλαμβάνει 7 από το 37</i>
Συνεχίζεται στην επόμενη σελίδα.			
34			Κινητήρας, μέρος του Smartcontrol και περιβλήμα (αρ. αναφ. 12)
36			Κιτ, έδρανο και στεγανοποίηση μπεκ ( <i>συσκευασία 5 τεμαχίων</i> )
		17P501	Βασικό
		17P502	Διαλύτης
37	Όλα	17R614	Βίδα, σταυρός
37a	Όλα	128726	Βίδα, σταυρός
38 *			Συμπαγής μπαταρία ιόντων λιθίου της DEWALT
		17P474	Μοντέλα; 17M367, 17N222, 17N223. Μοντέλα; 17P928 και 17P929, απαιτείται αυτή η μπαταρία.
		17P557	Μοντέλα; 17P257, 17P258, 17M368, 17M370, απαιτείται αυτή η μπαταρία. Μοντέλα; 17N930 και 17P931, αποστέλλεται χωρίς την μπαταρία.
		17P556	Μοντέλο; 17N224, απαιτείται αυτή η μπαταρία.
		17P558	Μοντέλο; 17N225, απαιτείται αυτή η μπαταρία.
39 *			Φορτιστής μπαταρίας ιόντων λιθίου της DEWALT (δεν εμφανίζεται)
		17P475	Μοντέλα; 17M367, 17N222, 17N223. Μοντέλα; 17P928 και 17P929, απαιτείται αυτός ο φορτιστής.
		17P560	Μοντέλα; 17P257, 17P258, 17M368, 17M370, απαιτείται αυτός ο φορτιστής. Μοντέλα; 17N930 και 17P931, αποστέλλεται χωρίς τον φορτιστή.
		17P559	Μοντέλο; 17N224, απαιτείται αυτός ο φορτιστής.
		17P561	Μοντέλο; 17N225, απαιτείται αυτός ο φορτιστής.
40	Όλα	18B057	Κιτ, χοάνη, σίτα <i>περιλαμβάνεται ποσότη. 1 από αρ. αναφ. 11</i>
41	Όλα	25T467	Λιπαντικό, λιπαντικό στεγανοποίησης
50	Όλα	118594	Δακτύλιος κυκλικής διατομής
51	Όλα	117724	Δακτύλιος κυκλικής διατομής
- - -	17N222, 17N223, 17M367, 17P928, 17P929	24D386	Pump Armor, 4 oz (δεν εμφανίζεται)
52 ▲	Όλα	17P688	Κιτ, στις ετικέτες προειδοποίησης περιλαμβάνεται κάρτα ιατρικής προειδοποίησης (δεν εμφανίζεται)
53 ▲			Κάρτα ιατρικής προειδοποίησης
		17R476	Αγγλικά, Ισπανικά, Πορτογαλικά (Βραζιλίας)
		17A134	Αγγλικά, Κινεζικά, Κορεατικά
		179960	Αγγλικά, Γαλλικά, Ισπανικά
		17F690	Ολλανδικά, Γερμανικά, Ιταλικά
54	Όλα	16H256	Ρολό, γείωσης. Ανταλλακτικό διατίθεται δωρεάν.
* Η μπαταρία και ο φορτιστής εξαρτώνται από τις απαιτήσεις της κάθε χώρας.			
▲ Εφεδρικές πινακίδες, ετικέτες και κάρτες ασφαλείας διατίθενται δωρεάν.			

## Τεχνικές προδιαγραφές

Ασύρματο μηχάνημα ψεκασμού χειρός χωρίς ψύκτρες		
	ΗΠΑ	Μετρικό
Μέγιστη πίεση εργασίας	2.000 psi	14 MPa, 138 bar
Βάρος	5,25 lb	2,4 kg
Διαστάσεις:		
Μήκος	14,0 in.	36,1 cm
Πλάτος	5 in.	12,7 cm
Ύψος	10,5 in.	26,7 cm
Εύρος θερμοκρασίας αποθήκευσης ♦❖	32° έως 113° F	0° έως 45° C
Εύρος θερμοκρασίας λειτουργίας ✓	40° έως 90° F	4° έως 32° C
Εύρος τιμών υγρασίας αποθήκευσης	0% έως 95% σχετική υγρασία, χωρίς συμπύκνωση	
Στάθμη ηχητικής πίεσης	83,0 dBA	
Στάθμη ηχητικής ισχύος †	94,0 dBA Αβεβαιότητα K = 3 dBA	
Επίπεδο δονήσεων (μετρήθηκε κατά το EN 50580:2012)	Συνολική τιμή κραδασμών $a_h = 21,5 \text{ ft/s}^2$ Αβεβαιότητα K = 0,3 $\text{ft/s}^2$	Συνολική τιμή κραδασμών $a_h = 6,5 \text{ m/s}^2$ Αβεβαιότητα K = 0,1 $\text{m/s}^2$
Πηγή τροφοδοσίας φορτιστή		
17N222, 17N224, 17N223, 17M367, 17P928, 17P929	100–120 Vac, 50 Hz, 15 A, 1 Ø	
17M368, 17M370, 17N225, 17P257, 17P258, 17P930, 17P931	230 Vac, 50 Hz, 16 A, 1 Ø	
Μπαταρία Τάση (DC)	20 V MAX* 2.0 Ah Li-ion Compact μπαταρία ιόντων λιθίου της DEWALT	
Μέγιστο στόμιο μπεκ	0,016 in.	0,41 mm

♦ Αν το υγρό παγώσει μέσα στην αντλία, μπορεί να προκληθεί ζημιά στην αντλία.

❖ Αν σημειωθεί πρόσκρουση σε συνθήκες χαμηλής θερμοκρασίας, μπορεί να προκληθεί βλάβη σε πλαστικά μέρη.

✓ Αλλαγές στο ιξώδες χρώματος σε πολύ χαμηλές ή πολύ υψηλές θερμοκρασίες μπορεί να επηρεάσουν την απόδοση του μηχανήματος ψεκασμού.

† Όλες οι μετρήσεις ελήφθησαν στη λειτουργία προέγχυσης στην ασφαλή θέση του χειριστή. Οι δοκιμές στάθμης ηχητικής ισχύος έγιναν σύμφωνα με το πρότυπο ISO 3741, από απόσταση 1 μέτρου (3,3 ft.).

\* Η μέγιστη αρχική τάση μπαταρίας (μετρηθείσα χωρίς φόρτο εργασίας) είναι 20 Volt. Η ονομαστική τάση είναι 18.

## Πρόταση νόμου πολιτείας Καλιφόρνιας 65

### ΚΑΤΟΙΚΟΙ ΚΑΛΙΦΟΡΝΙΑΣ

 **ΠΡΟΕΙΔΟΠΟΙΗΣΗ:** Καρκίνος και βλάβες του αναπαραγωγικού συστήματος  
– [www.P65warnings.ca.gov](http://www.P65warnings.ca.gov).

## Βασική εγγύηση Graco

Η Graco εγγυάται ότι όλος ο εξοπλισμός που αναφέρεται στο παρόν έγγραφο, ο οποίος κατασκευάζεται από την Graco και φέρει το όνομά της, είναι απαλλαγμένος από ατέλειες στο υλικό και στην κατασκευή κατά την ημερομηνία πώλησης στον αρχικό αγοραστή για χρήση. Με εξαίρεση οποιασδήποτε πρόσθετης, διευρυμένης ή περιορισμένης εγγύησης που δημοσιεύεται από την Graco, η Graco, για μια περίοδο δώδεκα μηνών από την ημερομηνία πώλησης, θα επισκευάζει ή θα αντικαθίσει οποιοδήποτε μέρος του εξοπλισμού που καθορίζεται από την Graco ότι είναι ελαττωματικό. Η παρούσα εγγύηση ισχύει μόνο όταν ο εξοπλισμός είναι εγκατεστημένος, χρησιμοποιείται και συντηρείται σύμφωνα με τις γραπτές συστάσεις της Graco.

Η παρούσα εγγύηση δεν καλύπτει γενική φυσιολογική φθορά ή τυχόν δυσλειτουργία, ζημιά ή φθορά που προκαλείται από ελαττωματική εγκατάσταση, κακή εφαρμογή, εκτριβή, διάβρωση, ανεπαρκή ή ανάμορστη συντήρηση, αμέλεια, ατύχημα, παραποίηση ή αντικατάσταση εξαρτημάτων τρίτων κατασκευαστών και η Graco δεν θα φέρει την ευθύνη για αυτά. Επίσης, η Graco δεν θα είναι υπεύθυνη για δυσλειτουργία, ζημιά ή φθορά που προκαλούνται από ασυμβατότητα του εξοπλισμού με δομές, βοηθητικά εξαρτήματα, εξοπλισμό ή υλικά που δεν παρέχονται από την Graco, ή από ακατάλληλο σχεδιασμό, κατασκευή, εγκατάσταση, λειτουργία ή συντήρηση των δομών, των βοηθητικών εξαρτημάτων, του εξοπλισμού ή των υλικών που δεν παρέχονται από την Graco.

Η παρούσα εγγύηση ισχύει με την προϋπόθεση της προπληρωμένης επιστροφής του εξοπλισμού που θεωρείται ότι είναι ελαττωματικός σε εξουσιοδοτημένο διανομέα της Graco για επαλήθευση της αναφερομένης βλάβης. Εάν η αναφερομένη βλάβη επιβεβαιωθεί, η Graco θα επισκευάσει ή θα αντικαταστήσει δωρεάν οποιαδήποτε ελαττωματικά εξαρτήματα. Ο εξοπλισμός θα επιστραφεί στον αρχικό αγοραστή, ο οποίος έχει προκαταβάλει τα έξοδα επιστροφής. Εάν η επιθεώρηση του εξοπλισμού δεν αποκαλύψει οποιοδήποτε ελάττωμα στο υλικό ή την κατασκευή, τότε οι επισκευές θα γίνουν με λογική δαπάνη, η οποία μπορεί να περιλαμβάνει τα έξοδα των εξαρτημάτων, της εργασίας και της μεταφοράς.

**Η ΠΑΡΟΥΣΑ ΕΓΓΥΗΣΗ ΙΣΧΥΕΙ ΑΠΟΚΛΕΙΣΤΙΚΑ ΚΑΙ ΑΝΤΙ ΟΠΟΙΩΝΔΗΠΟΤΕ ΑΛΛΩΝ ΕΓΓΥΗΣΕΩΝ, ΡΗΤΩΝ Ή ΣΙΩΠΗΡΩΝ, ΣΥΜΠΕΡΙΛΑΜΒΑΝΟΜΕΝΗΣ, ΕΝΔΕΙΚΤΙΚΑ, ΤΗΣ ΕΓΓΥΗΣΗΣ ΕΜΠΟΡΕΥΣΙΜΟΤΗΤΑΣ Ή ΤΗΣ ΕΓΓΥΗΣΗΣ ΚΑΤΑΛΛΗΛΟΤΗΤΑΣ ΓΙΑ ΣΥΓΚΕΚΡΙΜΕΝΟ ΣΚΟΠΟ.**

Η μόνη υποχρέωση της Graco και η μόνη αποζημίωση του αγοραστή για οποιαδήποτε παραβίαση της εγγύησης θα είναι όπως παρατίθεται ανωτέρω. Ο αγοραστής συμφωνεί ότι καμία άλλη αποζημίωση (συμπεριλαμβανομένων, ενδεικτικά, τυχαιών ή επακόλουθων ζημιών για χαμένα κέρδη, απολεσθείσες πωλήσεις, προσωπικό τραυματισμό ή βλάβη επί της περιουσίας ή οποιαδήποτε άλλη τυχαία ή επακόλουθη απώλεια) δεν θα είναι διαθέσιμη. Οποιαδήποτε ενέργεια για παραβίαση της εγγύησης πρέπει να πραγματοποιείται μέσα σε δύο (2) έτη από την ημερομηνία πώλησης.

**Η GRACO ΔΕΝ ΕΓΓΥΑΤΑΙ ΚΑΙ ΑΠΟΠΟΙΕΙΤΑΙ ΟΛΕΣ ΤΙΣ ΣΙΩΠΗΡΕΣ ΕΓΓΥΗΣΕΙΣ ΕΜΠΟΡΕΥΣΙΜΟΤΗΤΑΣ ΚΑΙ ΚΑΤΑΛΛΗΛΟΤΗΤΑΣ ΓΙΑ ΣΥΓΚΕΚΡΙΜΕΝΟ ΣΚΟΠΟ ΓΙΑ ΤΑ ΒΟΗΘΗΤΙΚΑ ΕΞΑΡΤΗΜΑΤΑ, ΤΟΝ ΕΞΟΠΛΙΣΜΟ, ΤΑ ΥΛΙΚΑ Ή ΤΑ ΣΤΟΙΧΕΙΑ ΠΟΥ ΠΩΛΟΥΝΤΑΙ ΑΠΟ ΤΗΝ GRACO ΑΛΛΑ ΔΕΝ ΚΑΤΑΣΚΕΥΑΖΟΝΤΑΙ ΑΠΟ ΑΥΤΗΝ.**

Αυτά τα είδη που πωλούνται, αλλά δεν κατασκευάζονται, από την Graco (όπως ηλεκτρικοί κινητήρες, διακόπτες, εύκαμπτοι σωλήνες κ.λπ.) υπόκεινται στην εγγύηση του κατασκευαστή τους, αν υπάρχει. Η Graco θα παρέχει στον αγοραστή εύλογη βοήθεια για την έγερση οποιασδήποτε αξίωσης όσον αφορά την παραβίαση αυτών των εγγυήσεων.

Σε καμία περίπτωση η Graco δεν θα θεωρείται υπεύθυνη για έμμεσες, παρεπόμενες, ειδικές ή αποθετικές ζημιές ως αποτέλεσμα της κάτωθι παροχής εξοπλισμού από την Graco ή τον εφοδιασμό, την απόδοση ή τη χρήση οποιωνδήποτε προϊόντων ή άλλων αγαθών που πωλούνται στο παρόν, λόγω παραβίασης της σύμβασης, παραβίασης της εγγύησης ή αμέλειας της Graco ή άλλως.

## Πληροφορίες για την Graco

Για τις πλέον πρόσφατες πληροφορίες σχετικά με τα προϊόντα της Graco, επισκεφθείτε τη διεύθυνση [www.graco.com](http://www.graco.com).

Για πληροφορίες σχετικά με διπλώματα ευρεσιτεχνίας, ανατρέξτε στην τοποθεσία: [www.graco.com/patents](http://www.graco.com/patents).

**ΓΙΑ ΠΑΡΑΓΓΕΛΙΕΣ**, επικοινωνήστε με τον διανομέα της Graco ή καλέστε στο 1-888-541-9788 για να εντοπίσετε τον πλησιέστερο διανομέα.

Η ονομασία DEWALT® και ο λογότυπος της DEWALT είναι εμπορικά σήματα της DEWALT Industrial Tool Co. και χρησιμοποιούνται με σχετική άδεια. Το σύνολο των στοιχείων που περιέχονται στο παρόν έγγραφο υπό μορφή κειμένου και εικόνων αποτελούν τις πλέον πρόσφατες πληροφορίες σχετικά με τα προϊόντα μας κατά τη χρονική στιγμή της έκδοσης. Η Graco επιφυλάσσει το δικαίωμα να προβαίνει σε αλλαγές ανά πάσα στιγμή, χωρίς προειδοποίηση.

Μετάφραση των αρχικών οδηγιών. This manual contains Greek. MM 3A4803

**Κεντρικά γραφεία Graco:** Minneapolis

**Διεθνή Γραφεία:** Βέλγιο, Κίνα, Ιαπωνία, Κορέα

**GRACO INC. AND SUBSIDIARIES • P.O. BOX 1441 • MINNEAPOLIS MN 55440-1441 • USA**

**Πνευματικά δικαιώματα 2017, Graco Inc.**

**Όλες οι εγκαταστάσεις παραγωγής της Graco είναι πιστοποιημένες κατά το ISO 9001.**

[www.graco.com](http://www.graco.com)

Αναθεώρηση F, Ιούνιος 2024