

Uživatelská příručka



Ruční bezkartáčová akumulátorová bezvzduchová stříkací zařízení

3A4941F

CS

Stříkací zařízení řady Project



Důležité bezpečnostní pokyny

Před používáním zařízení si přečtěte všechna varování a pokyny uvedené v této příručce a souvisejících příručkách. Důkladně se seznamte s ovládáním a řádným používáním zařízení. Tyto pokyny uschovejte.



Důležité lékařské informace

Prostudujte si lékařské upozornění na kartě dodané s pistolí. Obsahuje informace o zranění vstříknutím pro ošetřujícího lékaře. Ponechte si ji na místě při používání zařízení.

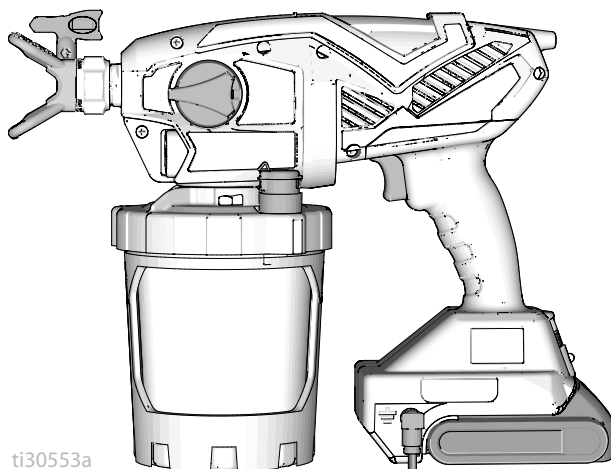

ti30553a



Další jazyky
příručky

 **Questions?**
844-241-9499
www.graco.com/techsupport



SERVICE to every customer, every time

POWERED BY

DEWALT

*Pouze pro přenosné aplikace nástřiku architektonických barev a krycích nátěrů.
Určeno jen k profesionálnímu použití.*

Není schváleno k použití ve výbušném nebo nebezpečném prostředí.

PROVEN QUALITY. LEADING TECHNOLOGY.



Než začnete stříkat

Než začnete stříkat

Prostudujte si výstrahy a důležité bezpečnostní informace

Důležité! Čtěte pečlivě a pracujte bezpečným způsobem.

Modely

	Model	Název stříkacího zařízení	Napětí nabíječky	Řada trysky	Velikost trysky
 110474 Certifikováno podle normy CAN/CSA C22.2 Č. 68 Splňuje požadavky předpisu UL 1450	17M367	Ultra MAX	120 V	FFLPxxx	0,20–0,41 mm
	17P928		*		
	17N222	Ultimate MX	120 V		
	17P929		*		
	17N223	TC PRO PLUS	120 V	TCPxxx	
	17P258	Ultra MAX	230 V	FFLPxxx	
	17N224	Ultra MAX	100 V		
17M370		Ultimate MX	230 V		
	17N225	Ultra MAX	230 V		
	17Y482	Ultra MAX	240 V		

* Pouze nástroj, bez akumulátoru a nabíječky.

Rozsah pracovního tlaku: 35–138 bar, 3,5–14 MPa

Kompatibilní s následujícími akumulátory DeWALT: DCB183 a DCB203

Související příručky

Příručka v angličtině	Popis
	Příručka k nabíječce DeWALT

Video o obsluze

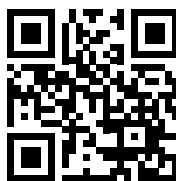

<http://graco.com/hhsupport>

Důležité informace pro uživatele

Děkujeme vám za nákup!

Gratulujeme! Zakoupili jste vysoce kvalitní stříkací pistoli vyráběnou společností Graco Inc. Tato stříkací pistole byla vyvinuta k poskytování vynikající výkonnosti při nanášení vodou ředitelných a olejových (typu lakový benzín) architektonických barev a povlaků. Účelem těchto informací pro uživatele je pomoci porozumět typům materiálů, které smí být s tímto stříkacím zařízením používány.

Přečtěte si informace na etiketě nádoby s materiálem a určete, zda lze materiál používat se stříkacím zařízením. Požádejte dodavatele o bezpečnostní list (SDS). Etiketa na nádobě a bezpečnostní list podávají vysvětlení obsahu materiálu a uvádí konkrétní bezpečnostní opatření, která se k němu vztahují.

Barvy, povlaky a oplachovací materiály obecně patří do jedné z následujících **3 základních kategorií**:



VODOU ŘEDITELNÉ: Etiketa na nádobě by měla uvádět, že materiál lze čistit mýdlem a vodou. Stříkací pistole je vhodná pro používání tohoto typu materiálu. Stříkací zařízení **NENÍ** vhodné pro silná čistidla, jako je bělicí chlór.



NA BÁZI OLEJE: Etiketa na nádobě musí uvádět, že materiál je HOŘLAVÝ a lze jej vyčistit lakovým benzínem nebo ředidlem. SDS musí udávat, že bod vzplanutí materiálu je vyšší než 38 °C. Stříkací pistole je vhodná pro používání tohoto typu materiálu. Materiály olejového typu používejte venku nebo v dobře větraném prostoru s prouděním čistého vzduchu. Projděte si bezpečnostní upozornění uvedená v této příručce.



HOŘLAVÉ: Tento typ materiálu obsahuje hořlavá rozpouštědla, jako jsou xylen, toluen, nafta, etylmetylketon, ředidlo, aceton, denaturovaný líh a terpentýn. Etiketa na nádobě by měla udávat, že tento materiál je HOŘLAVÝ. Stříkací zařízení je vhodné pro používání tohoto typu materiálu. Hořlavé materiály používejte venku nebo v dobře větraném prostoru s prouděním čistého vzduchu. Projděte si bezpečnostní upozornění uvedená v této příručce.

UPOZORNĚNÍ

Stříkací zařízení **NENÍ** vhodné pro silná čistidla, jako je bělicí chlór. Použití takových čistidel poškodí stříkací pistoli.



Důležité informace o uzemnění

Důležité informace o uzemnění

Následující informace vám pomohou pochopit, kdy používat uzemňovací vodič dodaný se stříkacím zařízením.

Přečtěte si informace na etiketě nádoby s materiálem a určete, zda je na bázi oleje nebo hořlavý. Požádejte dodavatele o bezpečnostní list (SDS). Etiketa na nádobě a bezpečnostní list podávají vysvětlení obsahu materiálu a uvádí konkrétní bezpečnostní opatření, která se k němu vztahují.

Barvy, povrchové materiály a čisticí materiály obecně patří do jedné z následujících **3 základních typů**:

Vyžaduje se zemnicí kabel?	Typ materiálu
Č	NA BÁZI VODY: Etiketa na nádobě by měla uvádět, že materiál lze čistit mýdlem a vodou.
Ano 	NA BÁZI OLEJE: Etiketa na nádobě musí uvádět, zda je materiál VZNĚTLIVÝ a zda jej lze vyčistit minerálním ředidlem nebo nehořlavým ředidlem na barvy. Materiály olejového typu používejte venku nebo v dobře větraném prostoru s prouděním čistého vzduchu. Projděte si bezpečnostní upozornění uvedená v této příručce. Při používání tohoto typu materiálu postupujte podle části Údržba , strana 27.
Ano 	HORLAVÉ: Tento typ materiálu obsahuje hořlavá rozpouštědla, jako jsou xylén, toluen, nafta, etylmetylketon, ředidlo, aceton, denaturovaný líh a terpentýn. Etiketa na nádobě musí udávat, že tento materiál je HOŘLAVÝ. Hořlavé materiály používejte venku nebo v dobře větraném prostoru s přívodem čistého vzduchu. Při používání tohoto typu materiálu postupujte podle části Údržba , strana 27.

Obsah

Než začnete stříkat	2
Související příručky	2
Důležité informace pro uživatele	3
Důležité informace o uzemnění	4
Obsah	5
Výstraha	6
Seznamte se se stříkacím zařízením	9
Seznamte se s ovládáním	10
Pokyny k uzemnění	11
(Hořlavé materiály nebo materiály na bázi oleje)	11
Nádoby	11
Sestavení	12
Postup uvolnění tlaku	12
Nastavení stříkacího zařízení	12
Spuštění	15
Stříkání	17
Tabulka pro výběr trysky	17
Řízení otáček	17
Orientace stříkací trysky	18
Kvalita tvaru rozstříku	18
Úhel stříkání	18
Zacílení stříkacího zařízení	19
Načasování stisku spouště	19
Reverzibilní stříkací trysky	19
Čištění ucpané trysky	20
Instalace trysky	21
Doplnění nádoby	22
Pozastavení stříkání	22
Čištění	23
Čištění stříkacího zařízení	23
Skladování	25
Viz část	26
Kompatibilita čisticí kapaliny	26
Údržba	27
Čištění vypouštěcích ventilů	27
Oprava zemního kabelu	28
Recyklace a likvidace	29
Konec životnosti produktu	29
Likvidace při ukončení životnosti	29
Odstraňování problémů	30
Náhradní díly	35
Seznam součástí	36
Technické údaje	38
Standardní záruka společnosti Graco	39

Výstraha

Následující výstrahy se týkají sestavení, používání, údržby a oprav tohoto zařízení. Symbol vykřičníku představuje obecné varování, zatímco symbol nebezpečí se týká konkrétních rizik postupu. Když se tyto symboly objeví v textu této příručky nebo na varovných štítcích, vyhledejte si význam příslušných varování. V této příručce se mohou podle potřeby objevovat symboly nebezpečí specifické pro produkt a výstrahy neuvedené v tomto bodě.

VÝSTRAHA



NEBEZPEČÍ POŽÁRU A VÝBUCHU

Hořlavé výpary, jako jsou výpary z rozpouštědel nebo barev na pracovišti, se mohou vznítit nebo vybuchnout. Dodržování následujících pokynů pomůže zabránit vzniku požáru a výbuchu:









- Nestříkejte hořlavé nebo vznětlivé materiály v blízkosti otevřeného ohně nebo zdrojů vznícení, například cigaret, motorů a elektrických zařízení.
- Nepoužívejte barvu ani rozpouštědlo s obsahem halogenovaných uhlovodíků.
- Prostor, ve kterém se stříká, musí být dobře větrán. Zajistěte dobrý přívod čerstvého vzduchu, který bude v oblasti volně proudit.
- Stříkácí stanice způsobuje jiskření. Stříkání, proplachování, čištění nebo údržbu stříkacího zařízení provádějte v dobře větraném prostoru. Na sestavu čerpadla nestříkejte.
- V prostoru stříkání nekuřte ani nestříkejte v prostoru, kde se vyskytují jiskry nebo plameny.
- Na místě, kde stříkáte, nepřepínejte elektrické spínače osvětlení, nespouštějte motory a podobná zařízení, která vytvářejí jiskru.
- Udržujte pracoviště čisté a bez obalů od barev nebo rozpouštědel, hadrů a dalších hořlavých materiálů.
- Seznamte se se složením stříkaných barev a rozpouštědel. Přečtěte si všechny bezpečnostní listy a štítky na obalech používaných barev a rozpouštědel. Postupujte podle bezpečnostních pokynů výrobce barev a rozpouštědel.
- Na pracovišti musí být fungující hasicí přístroj.

Hořlavé materiály nebo materiály na bázi oleje

Barva či rozpouštědla protékající zařízením mohou vyvolat výboj statické elektřiny. Za přítomnosti výparů z barev či rozpouštědel může statická elektřina způsobit požár či výbuch. Dodržování následujících pokynů pomůže zabránit vzniku požáru a výbuchu při stříkání hořlavých materiálů nebo materiálů na bázi oleje:

- Připojte zemnicí kabel a svorku k povrchu země.
- Pokud dojde k jiskření statické elektřiny nebo ucítíte statický výboj, okamžitě přerušete činnost. Nepracujte se stříkáčím zařízením, dokud problém neodhálíte a neopravíte.
- Všechny součásti stříkacího systému, včetně stříkacího zařízení a předmětů v prostoru a v okolí prostoru stříkání musí být řádně uzemněny, aby byly chráněny před statickými výboji a jiskrami. Postupujte podle části **Pokyny k uzemnění**, strana 11.
- Ověřte, že jsou všechny nádoby a sběrné systémy uzemněny, aby nedošlo ke statickému výboji. Nepoužívejte vložky do nádob, pokud nemají antistatickou úpravu nebo nejsou vodivé.

VÝSTRAHA

 	<p>NEBEZPEČÍ KOMPATIBILITY AKUMULÁTORU A NABÍJEČKY</p> <ul style="list-style-type: none"> • S tímto zařízením používejte pouze akumulátory a nabíječky akumulátorů značky DEWALT s maximálním napětím 18 V nebo 20 V. • Prostudujte si všechny pokyny dodané s tímto nástrojem, které se týkají bezpečnosti a používání akumulátorů a nabíječek akumulátoru DEWALT. • Nestříkejte ani neomývejte akumulátor. • Nečistěte akumulátor žádným jiným způsobem, než hadrem navlhčeným ve vodě.
  	<p>NEBEZPEČÍ VSTRÍKNUTÍ POD KŮŽI</p> <p>Proud s vysokým tlakem může do těla vstříknout toxiny a způsobit vážné poranění, které může vést až k amputaci. V případě, že ke vstříknutí dojde, okamžitě vyhledejte lékařské ošetření.</p> <ul style="list-style-type: none"> • Nemiřte a nestříkejte pistolí na lidi ani zvířata. • Ruce a další části těla držte mimo dosah výstupního otvoru. Nepokoušejte se například jakoukoli částí těla zastavit únik. • Vždy používejte kryt stříkací trysky. Nikdy nestříkejte bez nasazeného krytu stříkací trysky. • Používejte trysky společnosti Graco. • Při čištění a výměně trysky buďte opatrní. Pokud se tryska ucpe během stříkání, před vyjmutím trysky k čištění vypněte zařízení a uvolněte tlak podle pokynů uvedených v části Postup uvolnění tlaku. • Zařízení si udržuje tlak i po vypnutí napájení. Nenechávejte zařízení bez dozoru zapnuté nebo pod tlakem. Pokud zařízení nepoužíváte nebo necháváte bez dozoru, proveďte Postup vypuštění tlaku, který je také nutno provést před servisem, čištěním a demontáží součástí. • Zkontrolujte, zda díly nevykazují známky poškození. Všechny poškozené díly vyměňte. • Systém je schopen dosáhnout tlaku 138 bar, 13,8 MPa. Používejte díly nebo příslušenství Graco, které mají jmenovitou hodnotu tlaku nejméně 138 bar, 13,8 MPa. • Před použitím zařízení zkontrolujte, zda jsou všechny spoje v pořádku. • Naučte se jednotku rychle zastavit a uvolnit z ní tlak. Důkladně se seznamte s ovládacími prvky.
 	<p>NEBEZPEČÍ NESPRÁVNÉHO POUŽITÍ ZAŘÍZENÍ</p> <p>Nesprávný způsob použití může mít za následek smrt nebo těžký úraz.</p> <ul style="list-style-type: none"> • Při stříkání vždy noste vhodné rukavice, ochranu zraku a respirátor nebo masku. • Zařízení nepoužívejte v blízkosti dětí. Zařízení vždy uchovávejte mimo dosah dětí. • Nestůjte na nestabilním povrchu a nesazte se dosáhnout dále, než můžete. Po celou dobu udržujte pevný postoj a rovnováhu. • Neustále buďte ve střehu a soustředěni na to, co děláte. • Nepoužívejte zařízení, jste-li unaveni nebo pod vlivem léků či alkoholu. • Zařízení neměňte ani neupravujte. Změny a úpravy mohou způsobit neplatnost oficiálních schválení a potenciální bezpečnostní rizika. • Ujistěte se, že má veškeré vybavení náležitě jmenovité hodnoty a je schváleno pro používání v prostředí, ve kterém je používáte.

VÝSTRAHA



NEBEZPEČÍ SOUVISEJÍCÍ S HLINÍKOVÝMI DÍLY POD TLAKEM

Použití tekutin, které nejsou slučitelné s hliníkem v tlakovém zařízení, může vést k silné chemické reakci a roztržení zařízení. Nedodržení tohoto varování může vést k úmrtí, těžkému zranění či poškození majetku.

- Nepoužívejte 1,1,1-trichlorethan, metylenchlorid, jiná rozpouštědla s halogenovanými uhlovodíky ani kapaliny s obsahem těchto látek.
- Nepoužívejte chlorové bělidlo.
- Mnoho dalších kapalin může obsahovat chemikálie reagující s hliníkem. Otázku slučitelnosti materiálů konzultujte se svým dodavatelem.



NEBEZPEČÍ JEDOVATÝCH KAPALIN NEBO VÝPARŮ

Toxické kapaliny nebo výpary mohou způsobit těžké zranění či smrt v případě, že dojde k jejich vystříknutí do očí nebo na kůži, vdechnutí či spolknutí.

- Přečtěte si bezpečnostní listy (SDS) a seznamte se se specifickými riziky kapalin, které používáte.
- Nebezpečné kapaliny skladujte ve schválených nádobách a likvidujte je v souladu s příslušnými pokyny.



OSOBNÍ OCHRANNÉ POMŮCKY

Na pracovišti noste vhodné ochranné pomůcky, abyste zabránili těžkým zraněním, jako je například zranění očí, ztráta sluchu, vdechnutí toxických výparů a popálení. Příklady ochranných pomůcek (seznam není úplný):

- Ochrana sluchu a zraku
- Respirátory, ochranný oděv a rukavice podle doporučení výrobce kapaliny či rozpouštědla.

Seznamte se se stříkacím zařízením

Seznamte se se stříkacím zařízením

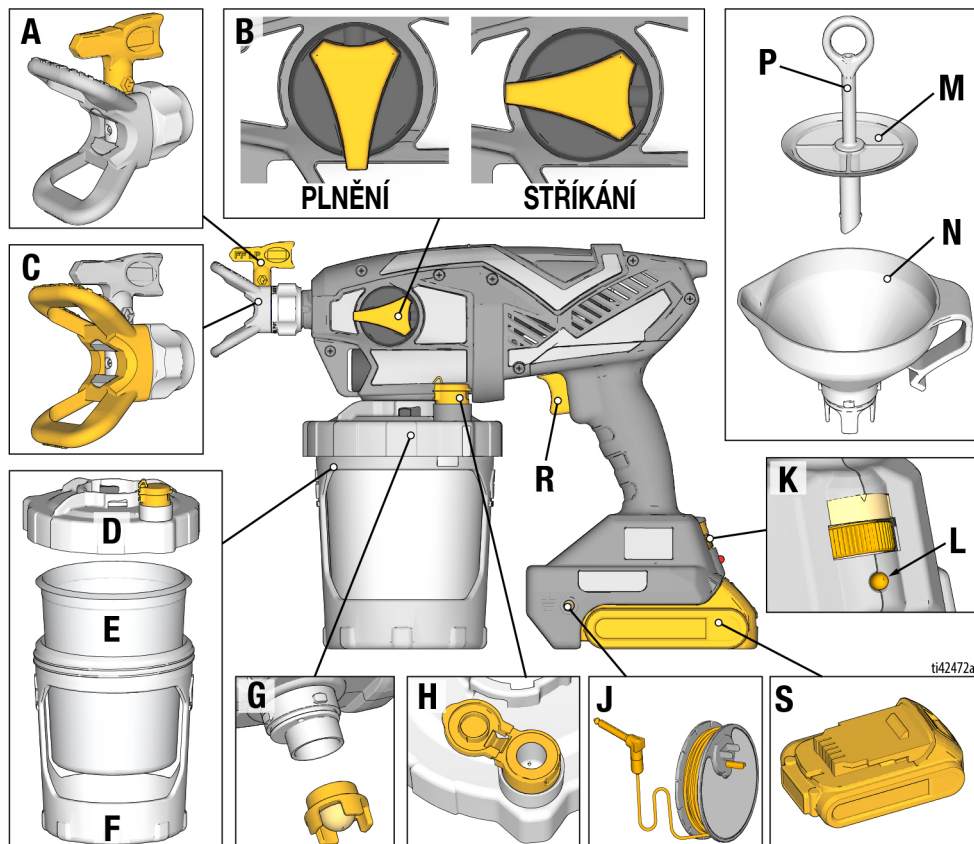

ti42472a

A	Stříkací tryska
B	Otočný ovladač plnění
C	Kryt stříkací trysky
D	Kryt nádoby
E	FlexLiner™
F	Držák nádoby
G	Filtr čerpadla
H	VacuValve™

J	Zemnicí konektor a cívka
K	Přepínač regulace
L	Diagnostická kontrolka
M	Sítka
N	Nálevka
P	Vzduchová trubka sítka
R	Spoušť
S	Akumulátor

Seznamte se s ovládáním

Seznamte se s ovládáním

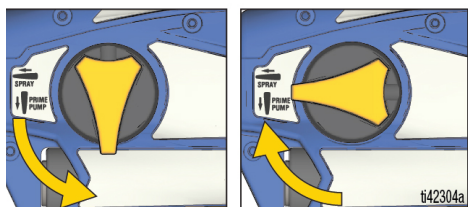

Otočný ovladač plnění

Ovladač plnění směřuje kapalinu do nádoby nebo stříkací trysky. Při plnění se používá k vypuštění vzduchu z čerpadla. Vaše stříkací zařízení nebude stříkat se zavzdušněným čerpadlem.

Při plnění stříkacího zařízení nebo uvolnění tlaku v systému otočte ovladač plnění dolů do polohy PLNĚNÍ.

Otočte ovladač plnění dopředu do polohy STŘÍKÁNÍ a stříkejte kapalinu.

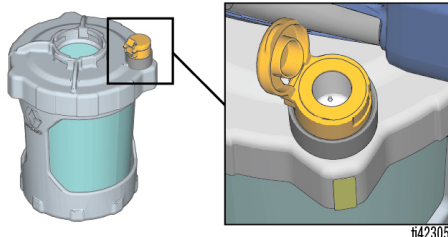

VacuValve

Ventil VacuValve slouží k odvádění vzduchu z nádoby FlexLiner. To je nezbytné pro naplnění stříkacího zařízení.

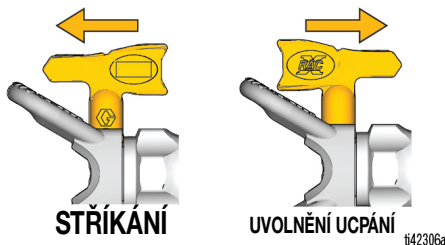

Stříkací tryska

Stříkací tryska je klíčem bezvzduchové stříkací technologie. Nátěrová hmota čerpaná skrze velmi malý otvor ve stříkací trysce vychází ven ve formě aerosolu.

Stříkací trysku je možné obrátit a rychle uvolnit ucpání.

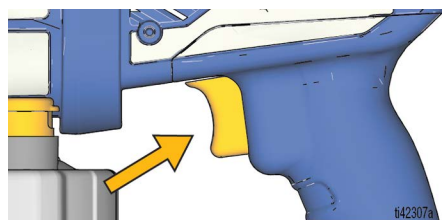

Spoušť

Spoušť ovládá chod stříkací pistole.

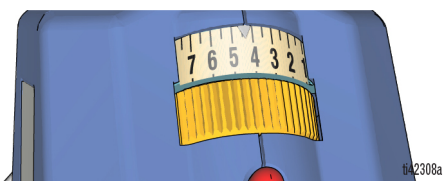

Řízení otáček

Funkce řízení otáček Speed Control snížení nebo zvýšení rychlosti během postřiku.

Pokyny k uzemnění

(Hořlavé materiály nebo materiály na bázi oleje)



Abyste snížili nebezpečí jiskření statické elektřiny, uzemněte zařízení. Jiskření statické elektřiny může způsobit vznícení nebo explozi hořlavých výparů. Správné uzemnění poskytuje elektrickému proudu únikové propojení.

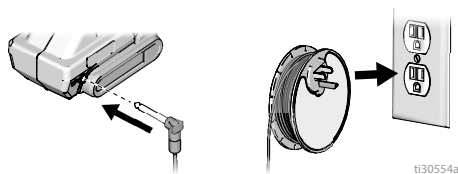

ti30554a

Stříkácí zařízení je vybaveno zástrčkou s uzemněním a cívkou. Při stříkání nebo proplachování materiálů na bázi oleje nebo hořlavých materiálů musí být zástrčka s uzemněním připojena do řádně uzemněné elektrické zásuvky, viz **Důležité informace o uzemnění**, strana 4. Při připojování zástrčky s uzemněním odsuňte stříkácí zařízení od místa stříkání.

Není-li cívka dostatečně dlouhá a nedosáhne k uzemněné elektrické zástrčce, lze k zapojení adaptéru do zástrčky použít 3vodičový uzemněný prodlužovací kabel.

Nádoby

Materiály na bázi olejů a hořlavé materiály: Dodržujte místní předpisy a nařízení. Použijte pouze vodivé kovové nádoby, umístěné na uzemněném povrchu, jako je například beton.

Neumísťujte nádobu na nevodivý povrch, který přeruší svod uzemnění, jako je například papír nebo lepenka.



Kovová nádoba musí být uzemněná:

Připojte k nádobě zemnicí vodič. Upněte jeden konec k nádobě a druhý konec ke skutečnému uzemnění, například vodovodní trubce.

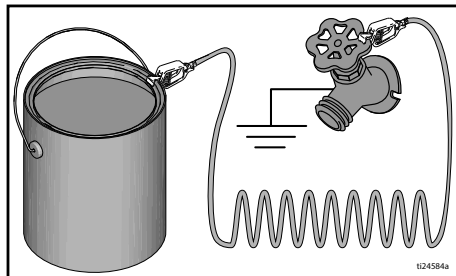

ti24584a

Sestavení

Postup uvolnění tlaku



Toto stříkací zařízení vytváří při používání vnitřní tlak 138 bar, 13,8 MPa. Dodržujte tento **Postup uvolnění tlaku** kdykoliv při ukončení stříkání a před čištěním, kontrolou, servisem nebo přepravou zařízení, abyste zabránili vážnému úrazu způsobenému tekutinou pod tlakem.

1. Otočte ovladač plnění dolů do polohy **PLNĚNÍ** a uvolněte tlak.



Nastavení stříkacího zařízení



Hořlavé výpary (jako jsou výpary z rozpouštědel nebo barev) na pracovišti se mohou vznítit nebo vybuchnout.

Postupujte podle části **Pokyny k uzemnění**, strana 11.

Ve stísněných prostorech nestříkejte hořlavé nebo vznětlivé kapaliny. Prostor, ve kterém se stříká, musí být dobře větrán. Zajistěte dobrý přívod čerstvého vzduchu, který bude daným prostorem procházet.

Stříkání hořlavých nebo výbušných materiálů:

- Při doplňování přemístěte celé stříkací zařízení do dobře odvětraného prostoru a do dostatečné vzdálenosti od hořlavých a vznětlivých materiálů včetně barev a rozpouštědel.
- Mezi doplňováním nechte nádoby s materiálem zakryté.

V případě stříkání materiálů **na bázi oleje nebo hořlavých** materiálů si přečtěte část **Kompatibilita čisticí kapaliny**, strana 26, a dodržujte **Pokyny k uzemnění**, strana 11.

POZNÁMKA: Materiály, které mají být použity, NETŘEPEJTE. Některé laky na hladký povrch a glazury při protřepání zachycují vzduch, což může mít vliv na výsledek práce se stříkacími pistolemi. Materiál promíchejte nebo postupujte podle doporučení výrobce pro použitý materiál.

1. Vložte nádobku FlexLiner do držáku.

POZNÁMKA: Zkontrolujte, zda není poškozena horní těsnicí hrana nádoby FlexLiner, například rýhou nebo záhybem. V případě poškození dojde k úniku vzduchu a ztrátě náplně.

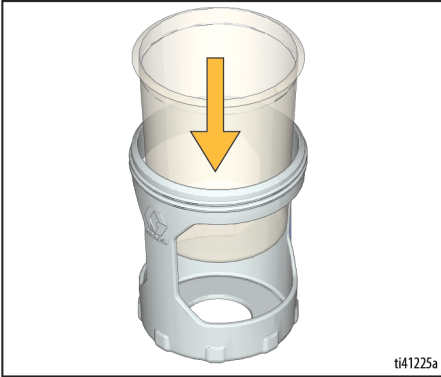

2. Pevně dotáhněte kryt nádoby na držáku nádoby, aby bylo dosaženo vzduchotěsného usazení.

POZNÁMKA: Pro zajištění vzduchotěsného utěsnění je těsnění uvnitř krytu nádoby namazáno výrobcem. Pokud se promazání spláchlo, naneste na těsnění další těsnicí mazivo (součástí dodávky).

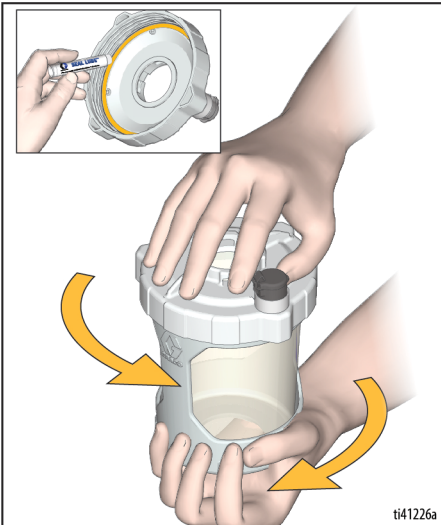

3. Vložte nálevku do víka nádoby a otočením ji zajistěte. Zasuňte sítko do trychtýře, abyste při plnění nádoby filtrovali barvu.

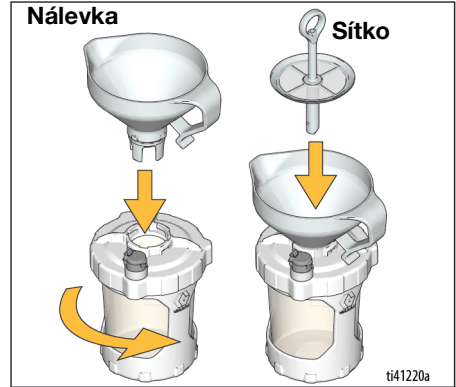

4. Vzduchová trubka sítko zabrání přeplnění nádoby. Naplňte nádobku následujícím způsobem:
 - a. Sledujte nálevku (nikoliv nádobku) a pomalu nalijte barvu do nálevky. Když barva přestane odtékat, nádoba je plná.

POZNÁMKA: Pokud barva přestane odtékat, ale vidíte, že nádoba plná není, použijte míchací tyčinku k oškrábání zachycených nečistot na horní straně sítko, dokud barva znovu nezačne odtékat.



Sestavení

- b. S nálevkou a sítkem stále připojenými k nádobce nalijte přebytečnou barvu z nálevky zpět do plechovky s barvou.

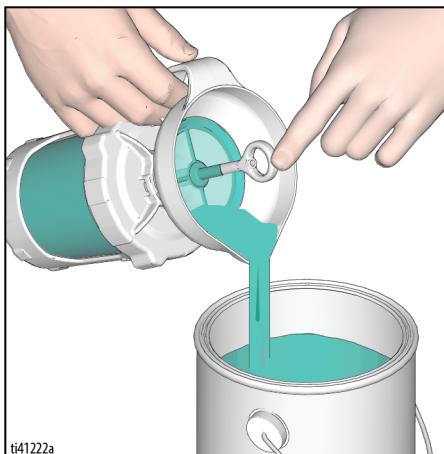

- d. Vyměňte nálevku a sítko z nádoby a zavěste na okraj nádoby s barvou.

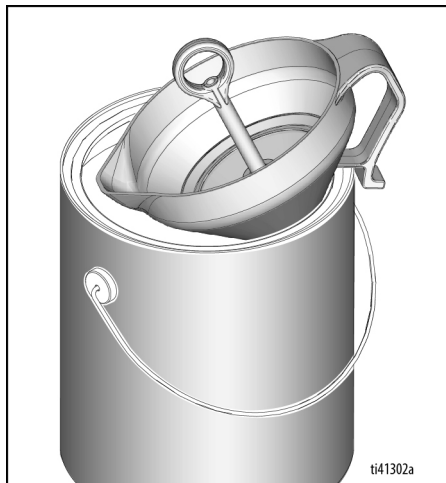

- c. Zvedněte sítko a zkontrolujte, zda v dolní části nálevky vidíte *příčnky*. Pokud tomu tak není, nádobka je přeplněná. Nalijte přebytečnou barvu zpět do plechovky s barvou.

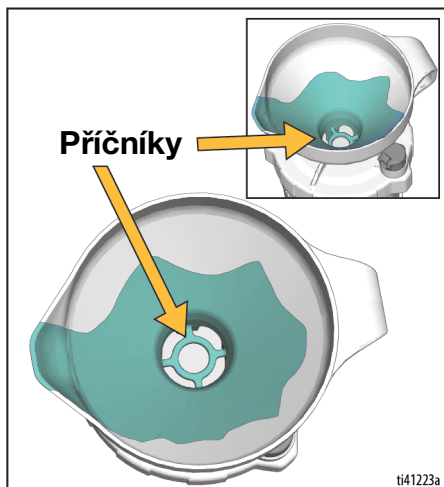

Spuštění

Vždy začněte pracovat s plně nabitým akumulátorem. Informujte se v pokynech dodaných k akumulátoru a nabíječe, které se dodávají se stříkacím zařízením.



Výměnu a dobíjení akumulátoru provádějte pouze v dobře odvětraném prostoru a v dostatečné vzdálenosti od hořlavých a vznětlivých materiálů včetně barev a rozpouštědel.

1. Namontujte sestavu nádoby do stříkacího zařízení následujícím způsobem:
 - a. Zkontrolujte, zda je filtr čerpadla namontovaný a čistý.

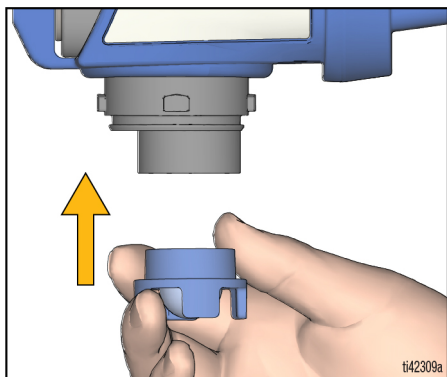

- b. Vyrovnajte ventil VacuValve (na krytu nádoby) s ovladačem plnění (na stříkacím zařízení).
- c. Nasadíte sestavu nádoby na stříkací zařízení a otočením ji zajistíte.

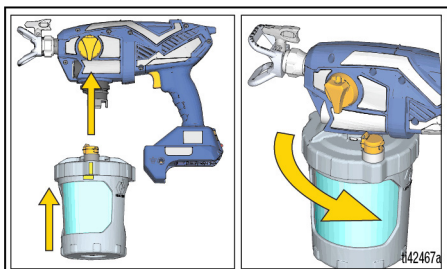

2. Naplňte čerpadlo následujícím způsobem:
 - a. Zkontrolujte, zda je hlavní otočný ovladač nastaven do polohy PLNĚNÍ.



- b. Vložte akumulátor do stříkacího zařízení.

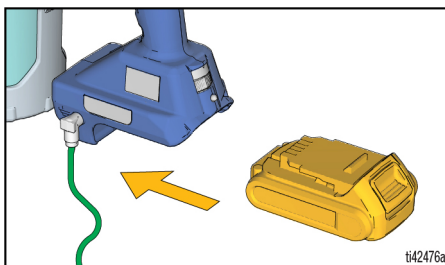

- c. Otevřete kryt ventilu VacuValve a jemně stiskněte nádobku FlexLiner, dokud se v krytu VacuValve nepřestanou objevovat další vzduchové bubliny.

POZNÁMKA: Nakloňte stříkací zařízení tak, aby byl ventil VacuValve v nejvyšším místě a veškerý vzduch v nádobce FlexLiner mohl být zcela vyprázdňen.

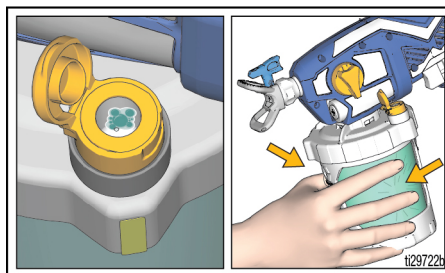

Spuštění

- d. Dále držte nádobku FlexLiner stisknutou a to po dobu 10 sekund.

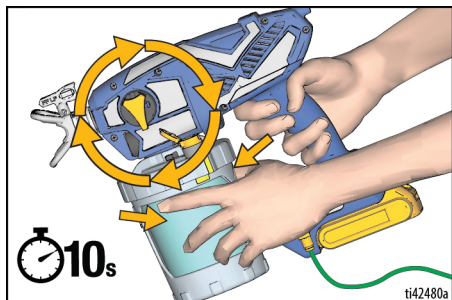

POZNÁMKA: Tím se z čerpadla a nádoby vytlačí veškerý vzduch. Barva nestříká, ale recirkuluje přes čerpadlo a zpět do nádoby.

- e. Pokud se ve ventilu VacuValve neobjeví žádné další vzduchové bubliny, uvolněte spoušť a kryt ventilu VacuValve zavřete.

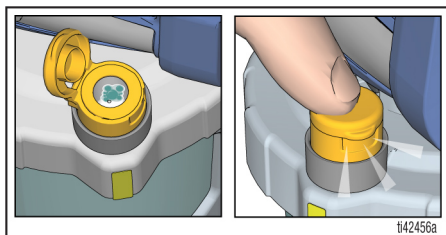

3. Nastavte ovladač plnění dopředu do polohy STŘÍKÁNÍ. Zkontrolujte, zda je stříkácí tryska v přední poloze, STŘÍKÁNÍ.

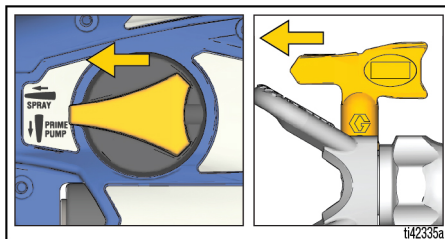

4. Nasměrujte stříkácí zařízení do nádoby na odpad a stiskněte spoušť po dobu 5 sekund, abyste vystříkali kapalinu pro skladování.

- Pokud stříkácí zařízení nestříká po 5 sekundách, ZASTAVTE a zopakujte postup SPOUŠTĚNÍ, abyste zabránili poškození čerpadla.

Nyní jste připraveni stříkáci pistolí použít!

POZNÁMKA: Pro dosažení nejlepších výsledků odstraňte veškerý materiál z nádoby FlexLiner; když je pryč téměř všechno, jemně stiskněte spodní část nádoby FlexLiner a vytlačte zbytek materiálu do víka nádoby.

Stříkání



Prostor, ve kterém se stříká, musí být dobře větrán. Zajistěte dobrý přívod čerstvého vzduchu, který bude daným prostorem procházet.

POZNÁMKA: Pro správnou činnost stříkacího zařízení používejte pouze trysky ze stejné modelové řady, která byla dodána k vašemu stříkacímu zařízení.

Název stříkacího zařízení	Řada trysky	Č. dílu trysky
Ultra	FFLP	FFLPxxx
Ultimate	FFLP	FFLPxxx
TC Pro	TCP	TCPxxx

Tabulka pro výběr trysky

Doporučený tlak při stříkání pro daný materiál naleznete v tabulce. Dbejte na doporučení výrobce na obalu (materiálu).

	Krycí nátěry						
	Interiérová mořidla / Interiérové a exteriérové laky	Exteriérová mořidla	Emailové barvy	Základové barvy	Interiérové latexové barvy	Exteriérové latexové barvy	Barva filtru
Řízení otáček	1-5	6-10	6-10	6-10	6-10	6-10	
Velikost otvoru trysky							
0,20 mm	✓						Modrý
0,25 mm	✓	✓					Modrý
0,30 mm		✓	✓				Modrý
0,36 mm		✓	✓	✓	✓		Černý
0,41 mm			✓	✓	✓	✓	Černý

Řízení otáček

- Nastavte regulátor otáček na nejnižší nastavení.

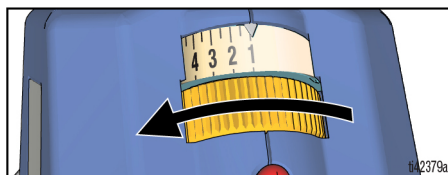

- Zamířte na kus odpadní lepenky a stisknutím spouště otestujte tvar rozstříku.

- V případě potřeby pomalu zvyšte nastavení regulátoru otáček tak, abyste dosáhli dobrý tvar rozstříku.

POZNÁMKA: Pro minimalizaci prostříku vždy stříkejte s nejnižšími nastavenými otáčkami, která poskytují dobrý tvar rozstříku.

- Nastavte vzdálenost stříkacího zařízení od aplikačního povrchu a upravte rychlost vedení pistole rukou, abyste dosáhli požadovaného pokrytí povrchu nástřikem.

Stříkání

Orientace stříkací trysky



Abyste zabránili těžkému zranění po proniknutí pod kůži, nepokládejte ruku před stříkací trysku nebo ochranný kryt stříkací trysky.

NE

ANO

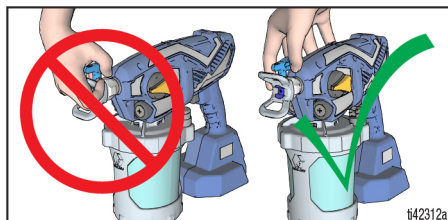

Nastavte ochranný kryt stříkací trysky pro požadovaný svislý nebo vodorovný směr nástřiku.

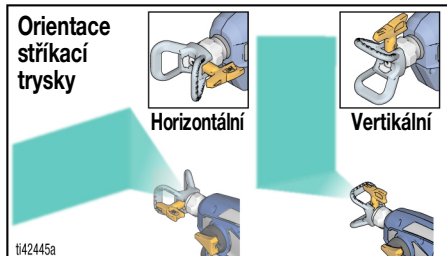

Kvalita tvaru rozstříku

Kvalitní tvar rozstříku je rovnoměrně rozprostřen bez mezer nebo stékání. Nastavte regulátoru otáček stříkacího zařízení (je-li k dispozici), rychlost pohybu ruky a vzdálenost od stěny tak, abyste získali dobrý tvar postříku.

Pokud šmouhy zůstávají, materiál může vyžadovat ředění. Pokud materiál vyžaduje ředění, postupujte podle doporučení výrobce.

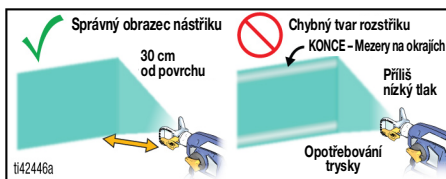

Úhel stříkání

K procvičování těchto základních stříkacích postupů použijte kus odpadní lepenky dřívě, než začnete povrch postříkovat.

- Držte stříkací zařízení ve vzdálenosti 25–30 cm od povrchu a mířte přímo na povrch. Naklánění stříkacího zařízení, které mění úhel stříkání, způsobuje vznik nerovného povrchu.

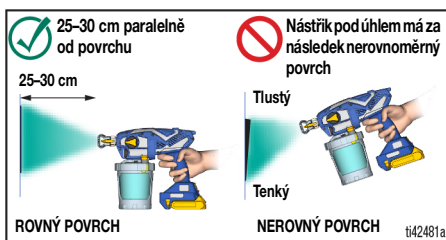

- Ohýbejte zápěstí, abyste udrželi stříkací zařízení namířeno rovně. Pohyb stříkacím zařízením stranou a stříkání materiálu pod úhlem vede k nerovnému povrchu.

POZNÁMKA: Rychlost pohybu stříkacího zařízení ovlivňuje nanášení stříkaného materiálu. Pokud je materiál nanášen v impulzech, pohybujete zařízením příliš rychle. Pokud materiál odkapává, pohybujete pistolí příliš pomalu. Viz **Odstraňování problémů**, strana 30.

Načasování stisku spouště

Po zahájení tahu stiskněte spoušť. Před koncem tahu spoušť uvolněte. Když spoušť stisknete a uvolníte, musí být stříkací zařízení v pohybu.

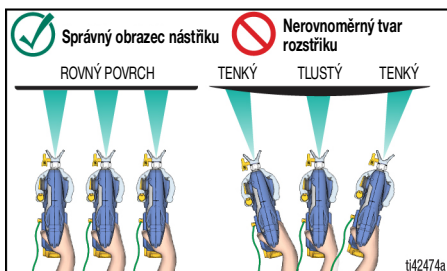
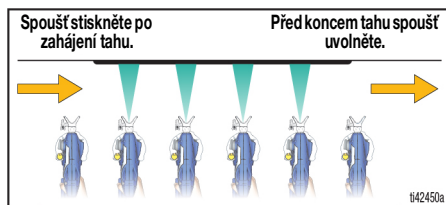

Zacílení stříkacího zařízení

Namířte stříkacím zařízením na spodní okraj předchozího tahu a každý tah překryjte o 50 %.

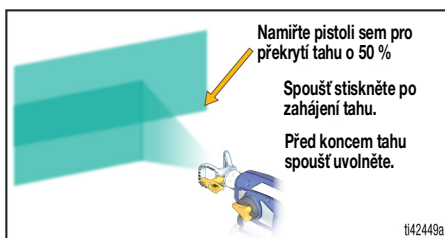

Reverzibilní stříkací trysky

Stříkací zařízení je kompatibilní s širokými a úzkými reverzibilními stříkacími tryskami.

- 0,014 a větší stříkací trysky jsou určeny pro stříkání barev a měly by být použity s černým filtrem čerpadla.
- 0,012 a menší stříkací trysky jsou určeny pro stříkání barev a měly by být použity s modrým filtrem čerpadla.

Ne všechny trysky a filtry jsou součástí všech modelů.

Čištění ucpané trysky



Abyste zabránili těžkému zranění po proniknutí pod kůži, nepokládejte ruku před stříkací trysku nebo ochranný kryt stříkací trysky.

Pro případy, kdy je stříkací tryska ucpaná částicemi nečistot, je toto stříkací zařízení vybaveno reverzní tryskou. Ta umožňuje rychlé a snadné odstranění nečistot bez nutnosti demontáže stříkacího zařízení.

1. Proveďte **Postup uvolnění tlaku**, strana 12.
2. Stříkací trysku otočte zpět do polohy pro **UVOLNĚNÍ**.

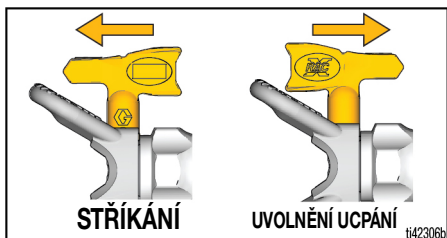

3. Nastavte regulátor otáček na nejvyšší nastavení.

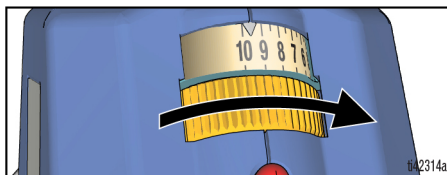

4. Namiřte stříkací zařízení do nádoby na odpad, otočte ovladač plnění dopředu do polohy **STŘÍKÁNÍ**. Stiskněte spoušť po dobu 5 sekund a odstraňte ucpaní.

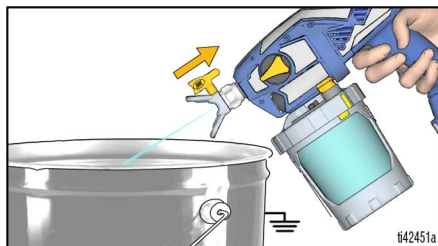

POZNÁMKA: Pokud je stříkací tryska stále ucpaná, může být nutné zopakovat kroky 1–4 nebo ji nahradit novou stříkací tryskou.

5. Nastavte ovladač plnění dolů do polohy **PLNĚNÍ**. Otočte stříkací trysku zpět do polohy pro **STŘÍKÁNÍ**. Otočte ovladač plnění dopředu do polohy **STŘÍKÁNÍ** a pokračujte ve stříkání.

Instalace trysky



Abyste zabránili těžkému zranění po vstříknutí pod kůži nedávejte při nasazování nebo snímání trysky ruku před trysku stříkací pistole ani kryt stříkací trysky.

Abyste předešli únikům ze stříkací trysky, dbejte na to, aby stříkací tryska a kryt trysky byly správně nainstalovány.

1. Proveďte **Postup uvolnění tlaku**, strana 12.
2. Vyměňte akumulátor.
3. Pomocí stříkací trysky (A) vložte těsnění (B) do krytu trysky (C).

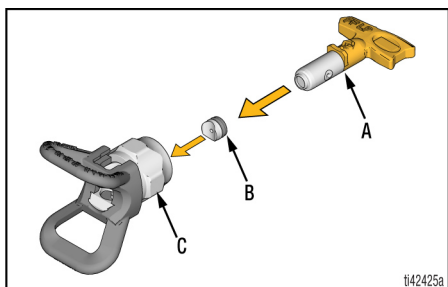

4. Nasadte stříkací trysku. Stříkací tryska musí být zasunuta zcela do krytu stříkací trysky.

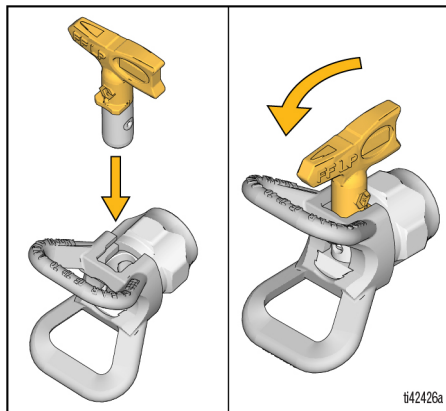

5. Našroubujte sestavu stříkací trysky a ochranného krytu na stříkací zařízení a rukou dotáhněte.

- Stříkací trysky se použitím a vlivem abrazivních materiálů opotřebovávají a vyžadují pravidelnou výměnu.
- Pokud je obrazce nástřiku nekvalitní, stříkací tryska je pravděpodobně opotřebovaná. Vyměňte stříkací trysku. Viz také **Diagnostika tvaru rozstříku**, strana 33.

UPOZORNĚNÍ

Stříkací trysky musí být vyčištěny a uloženy v odpovídající čisticí kapalině (vodě, minerálním ředidlo nebo kompatibilním rozpouštědle na bázi oleje) bezprostředně po použití, aby nemohlo dojít k zaschnutí materiálu ve stříkací trysce. V opačném případě může dojít k poškození stříkací trysky. Další informace naleznete v části **Čištění**, strana 23.

Doplnění nádobky



Hořlavé výpary (jako jsou výpary z rozpouštědel nebo barev) na pracovišti se mohou vznítit nebo vybuchnout.

Postupujte podle části **Pokyny k uzemnění**, strana 11.

Ve stísněných prostorech nestříkejte hořlavé nebo vznětlivé kapaliny. Prostor, ve kterém se stříká, musí být dobře větrán. Zajistěte dobrý přívod čerstvého vzduchu, který bude daným prostorem procházet.

Stříkání hořlavých nebo výbušných materiálů:

- Při doplňování přemístěte celé stříkací zařízení do dobře odvětraného prostoru a do dostatečné vzdálenosti od hořlavých a vznětlivých materiálů včetně barev a rozpouštědel.
- Mezi doplňováním nechte nádoby s materiálem zakryté.

1. Proveďte **Postup uvolnění tlaku**, strana 12.
2. Demontujte sestavu nádobky ze stříkacího zařízení. Vyjměte filtr čerpadla a odstraňte nečistoty z filtru.

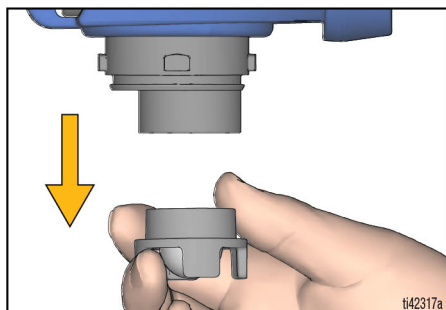

3. Namontujte filtr čerpadla zpět do čerpadla. Ustavte stříkací zařízení na hadr.

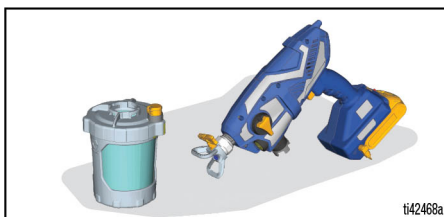

4. Naplňte nádobku podle části **Nastavení stříkacího zařízení**, strana 12, kroky 3 a 4. Poté postupujte podle pokynů v části **Spuštění**, strana 15.

Pozastavení stříkání

Barva schne rychle a způsobí ucpání stříkacího zařízení. Postupujte podle těchto kroků pokaždé, když pozastavíte stříkání na 5 minut až 2 hodiny.

1. Proveďte **Postup uvolnění tlaku**, strana 12.
2. Vyjměte akumulátor.
3. Otočte stříkací trysku o 90 stupňů, abyste utěsnili otvor před vysycháním.

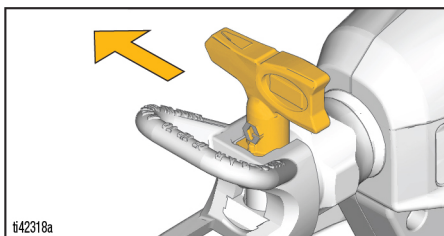

4. Ujistěte se, že stříkací zařízení je zcela utěsněno. Ujistěte se, že je zavřený ventil VacuValve a že je ke stříkacímu zařízení připojena nádobka a veškerý vzduch je vypouštěný.

Čištění

UPOZORNĚNÍ

Opomenutí správně vyčistit stříkací pistoli po každém použití povede ke ztvrdnutí materiálů, poškození stříkací pistole a ke ztrátě platnosti záruky. Neukládejte ve stříkací pistoli jiné kapaliny než lakový benzín. Před uložením vždy propláchněte přípravkem Graco Pump Armor.



Opatření na ochranu před vážným poraněním a poškozením zařízení:

- Nepoužívejte trysku ke stříkání rozpouštědel. Trysku vyčistěte v nádobě s kompatibilním rozpouštědlem.
- Čištění provádějte jen v dobře větraných prostorách. Zajistěte dobrý přívod čerstvého vzduchu, který bude v oblasti volně proudit.

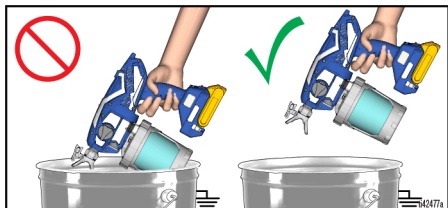

- Při proplachování rozpouštědly vždy pistoli a nádobu na odpad uzemněte.
- Nevystavujte elektroniku stříkacího zařízení proplachovacím rozpouštědlům. Při čištění držte stříkací zařízení **nejméně 25 cm** nad okrajem nádoby.

Čištění stříkacího zařízení

<p>Stříkací zařízení je vybaveno statickým vývodem, který omezuje hromadění statického náboje a snižuje nebezpečí požáru a exploze. UDRŽUJTE TENTO POVRCH ČISTÝ A CHRÁNTE JEJ PŘED POSTŘÍKÁNÍM.</p>				

Je nezbytně důležité čistit stříkací zařízení správně, a to po každém nástřiku! Správnou péčí a údržbou zajistíte dlouhodobý a bezproblémový provoz stříkacího zařízení.

1. Proveďte **Postup uvolnění tlaku**, strana 12.
2. Demontujte sestavu nádoby ze stříkacího zařízení a vyjměte filtr čerpadla. Ustavte stříkací zařízení na hadr.

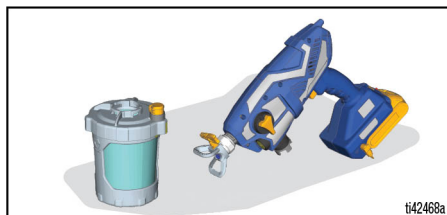

3. Demontujte kryt nádoby a nalijte zbytečnou barvu zpět do plechovky s barvou. Vyčistěte všechny součásti teplou vodou.

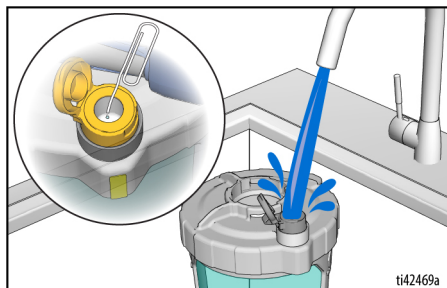

POZNÁMKA: Vyčistěte vnitřek nádrže VacuValve. Pokud je vzduchový otvor VacuValve zanesený, vyčistěte jej pomocí kancelářské sponky.



Aby nedošlo k požáru a explozi, nepoužívejte trysku ke stříkání rozpouštědel. Demontujte trysku a ochranný kryt trysky a vyčistěte je v nádobě s kompatibilním rozpouštědlem.

4. Pro cirkulaci čisticí kapaliny naplňte čistou sestavu nádobky do poloviny čisticí kapalinou a znovu připojte ke stříkácímu zařízení.
 - a. Zkontrolujte, zda je hlavní otočný ovladač nastaven do polohy PLNĚNÍ.
 - b. Nastavte regulátor otáček na nejvyšší dostupné nastavení.

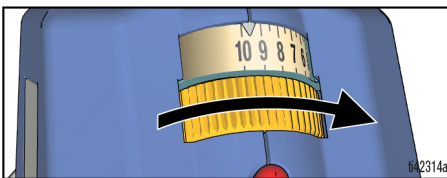

- c. Otočte stříkácí pistolí vzhůru nohama a na 15 sekund stiskněte spoušť.

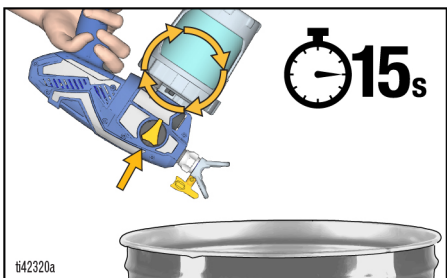

5. Pro stříkání čisticí kapaliny naplňte čistou sestavu nádobky do poloviny čisticí kapalinou a znovu připojte ke stříkácímu zařízení.
 - a. Otočte ovladač plnění dopředu do polohy STŘÍKÁNÍ a stříkácí trysku do polohy UVOLNĚNÍ ucpání.
 - b. Otočte stříkácí pistolí vzhůru nohama a na 15 sekund stiskněte spoušť s tryskou namířenou do nádoby na odpad.

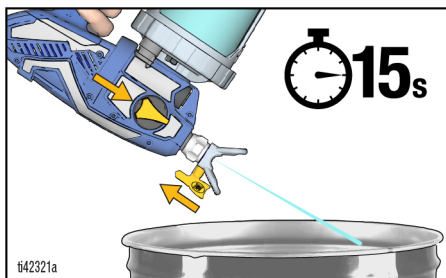

- c. Otočte stříkácí trysku do polohy pro STŘÍKÁNÍ a spusťte ji na 15 sekund s tryskou namířenou do nádoby na odpad.

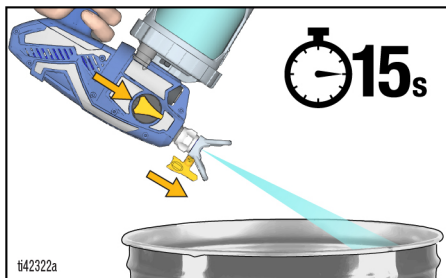

6. Podle potřeby opakujte kroky čištění, dokud nebude stříkácí zařízení čisté.
7. Nastavte ovladač plnění dolů do polohy PLNĚNÍ.
8. Vyměňte akumulátor.
9. Sejměte stříkácí trysku a ochranný kryt stříkácí trysky ze sestavy.
10. Vyčistěte stříkácí trysku, ochranný kryt stříkácí trysky a filtr čerpadla teplou vodou a starým zubním kartáčkem. Znovu namontujte stříkácí trysku a filtr čerpadla.

Skladování

UPOZORNĚNÍ

Pokud při uskladnění stříkací zařízení nenaplníte přípravkem Pump Armor, hrozí provozní problémy při následujícím stříkání. Vždy po vyčištění propláchněte stříkací pistoli přípravkem Pump Armor. **Voda a rozpouštědla jiná než lakový benzin zanechaná ve stříkací pistoli způsobují korozi a poškození čerpadla.**

Přípravek Pump Armor chrání stříkací zařízení během uskladnění. Pomáhá chránit stříkací zařízení před problémy se spouštěním při dalším použití.

- Neskladujte stříkací zařízení naplněné vodou.
 - Nenechte vodu zmrznout ve stříkacím zařízení.
 - Neskladujte stříkací zařízení pod tlakem.
 - Stříkací zařízení uchovávejte v místnosti na chladném, suchém místě.
 - Nikdy zařízení neukládejte, pokud je ve stříkacím zařízení nebo nádobce materiál.
1. Vyčistěte stříkací zařízení a sestavu nádobky. Další informace naleznete v části **Cištění**, strana 23.
 2. Nastavte ovládač plnění dolů do polohy **PLNĚNÍ**.



3. Demontujte sestavu nádobky ze stříkacího zařízení a vyjměte filtr z čerpadla.
4. Otočte ovládač plnění dopředu do polohy **STŘÍKÁNÍ** a stříkací trysku do polohy **UVOLNĚNÍ** ucpání.

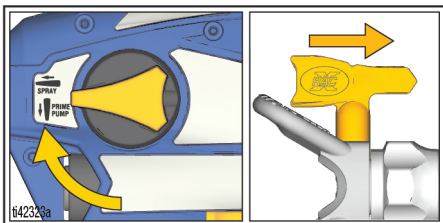

5. Když je stříkací zařízení vzhůru nohama, nalijte do otvoru čerpadla přibližně 60 ml přípravku Pump Armor (součástí balení).

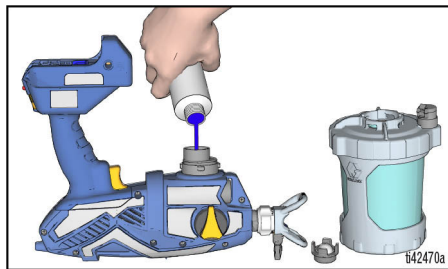

6. Namontujte filtr čerpadla do čerpadla.
7. Držte stříkací zařízení vzhůru nohama a upevněte na něj sestavu nádobky. Namontujte akumulátor.
8. Se stříkacím zařízením, které zůstává vzhůru nohama nad nádobou na odpad, zatáhněte za spoušť, dokud tekutina nevyteče ze stříkací trysky, a poté okamžitě spoušť uvolněte (přibližně 1 sekunda).

POZNÁMKA: Nevystříkejte veškerou kapalinu. Čerpadlo je nyní naplněno kapalinou pro skladování Pump Armor.

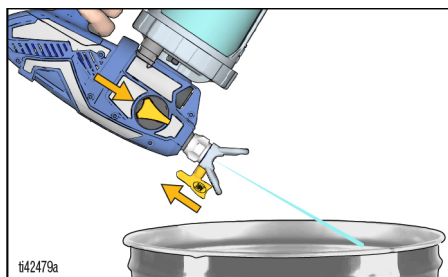

9. Otočte ventil plnění do polohy **PLNĚNÍ**, uvolněte tlak systému a okamžitě vraťte zpět do polohy **STŘÍKÁNÍ** pro uskladnění. Vyjměte akumulátor.
10. Nasadte zpět ochrannou krytku na láhev kapaliny Pump Armor a dotáhněte pro další použití.

Viz část

Kompatibilita čisticí kapaliny

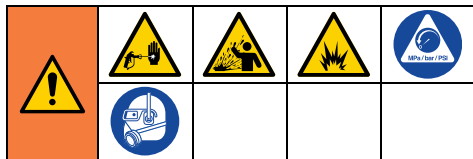

Olejevé, hořlavé a vodou ředitelné materiály

- Při stříkání materiálů **na bázi vody** systém důkladně propláchněte vodou.
- Při stříkání **olejových nebo hořlavých** materiálů systém důkladně propláchněte minerálním ředidlem nebo kompatibilním rozpouštědlem na bázi oleje.
- Pokud budete používat materiály **na bázi vody po nástřiku olejových nebo hořlavých** materiálů, nejdříve systém důkladně propláchněte vodou. Voda vytékající z odtokové trubky **musí být čirá a bez obsahu rozpouštědla**, abyste mohli začít stříkat materiál na bázi vody.
- Pokud budete používat **olejové nebo hořlavé** materiály **po nástřiku materiálů na bázi vody**, nejdříve systém důkladně propláchněte minerálním ředidlem nebo kompatibilním rozpouštědlem. Kapalina vytékající z odtokové trubky nesmí obsahovat vodu. Při proplachování rozpouštědly vždy dodržujte pokyny v části **Údržba**, strana 27.
- Aby nedocházelo k rozstříknutí kapaliny zpět na vaši pokožku nebo do očí, vždy miřte zařízením k vnitřní stěně nádoby.

Údržba

Pravidelná údržba je nezbytná k zajištění správné funkce stříkacího zařízení.



Přemístěte stříkací zařízení do dobře odvětraného prostoru a do dostatečné vzdálenosti od hořlavých a vznětlivých materiálů včetně barev a rozpouštědel.

Činnost	Interval
Zkontrolujte filtr čerpadla.	Denně nebo při každém stříkání
Zkontrolujte průduchy skříně, zda nejsou ucpané.	Denně nebo při každém stříkání
Zkontrolujte sací otvory čerpadla umístěné pod filtrem čerpadla, zda nejsou ucpané.	Při každém čištění stříkacího zařízení.

Čištění vypouštěcích ventilů

Nečistoty a úlomky v sestavách výstupních ventilů mohou ovlivnit výkonnost stříkacího zařízení a vyžadují čištění. **Tyto kroky proveďte POUZE v případě, že stříkací zařízení nefunguje a jiná opatření k vyřešení problému nevedla.**

UPOZORNĚNÍ

Aby nedošlo ke stržení zátek/šroubení, je třeba používat vhodné nářadí.

1. Proveďte **Postup uvolnění tlaku**, strana 12.
2. Vyjměte akumulátor.
3. Chcete-li vyčistit tři výstupní ventily, demontujte dvě záslepky čerpadla a přední ventil. Demontujte záslepky čerpadla pomocí šestihranného klíče 8 mm nebo 5/16".

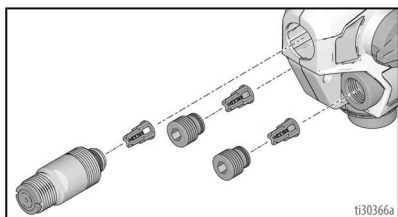

4. Vyčistěte sestavy výstupního ventilu teplou vodou nebo minerálním ředidlem.
5. Zpětný ventil se musí volně pohybovat proti pružině v pojistce.
6. Pokud jste demontovali sestavu výstupního ventilu, smontujte způsobem znázorněným na obrázku. Ponechte

prostor mezi koncem záslepky nebo předním ventilem a osazením na sestavě výstupního ventilu.

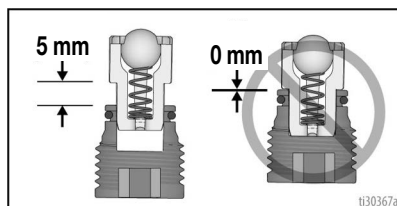

UPOZORNĚNÍ

Netlačte výstupní ventily úplně do záslepek ventilů nebo předního ventilu. Pokud je zatlačíte úplně do záslepek ventilů nebo předního ventilu, bude mít stříkací zařízení snížený výkon.

- a. Ujistěte se, že na záslepkách ventilů a předním ventily jsou umístěny o-kroužky.
- b. Namontujte dvě záslepky čerpadla a přední ventil. Namontujte záslepky čerpadla pomocí šestihranného klíče 8 mm nebo 5/16". Dotáhněte výstupní ventil a záslepky čerpadla na momenty uvedené na straně 35.

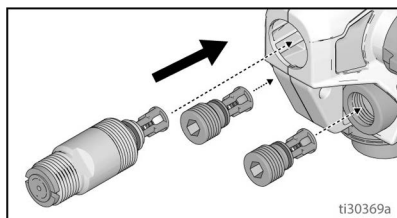

Oprava zemnicího kabelu

Dojde-li k porušení zemnicího kabelu na **straně cívk**y, proveďte následující kroky:

1. Odviňte kabel ze zemnicí cívk y a pomocí plochého šroubováku zemnicí cívk y vypačte.

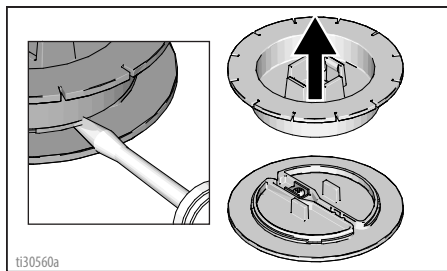

2. Povolte šroub na svorce a odstraňte poškozený kabel. Stáhněte izolaci zemnicího kabelu, vložte jej do svorky a utáhněte šroub.

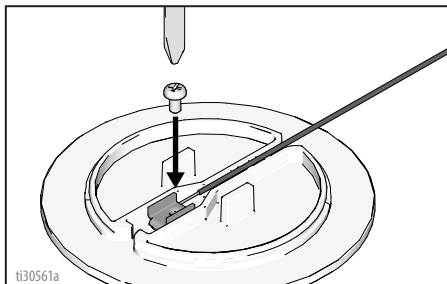

3. Scvakněte zemnicí cívk y.

Dojde-li k porušení zemnicího kabelu na **zemnicí vidlici**, proveďte následující kroky:

1. V místě zemnicí vidlice stáhněte z kabelu bužíрку a přetáhněte ji přes zemnicí kabel.

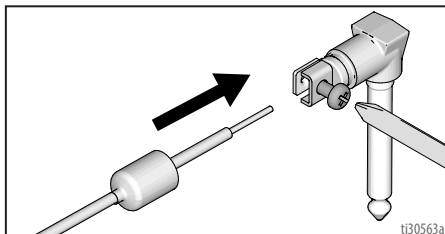

2. Povolte šroub a odstraňte poškozený kabel. Vložte odhalený zemnicí kabel a utáhněte šroub.
3. Bužíрку natáhněte zpět na zemnicí vidlici.

Recyklace a likvidace

Konce životnosti produktu

Na konci užitečné životnosti produktu jej rozeberte a recyklujte správným způsobem.

- Proveďte **Postup uvolnění tlaku**, strana 12.
- Vypusťte a zlikvidujte kapaliny podle příslušných předpisů. Další informace naleznete v bezpečnostním listu materiálu od výrobce.
- Demontujte motory, řídicí desky, displeje a další elektronické součásti. Recyklujte podle příslušných předpisů.
- Nelikvidujte elektronické součásti s běžným domácím nebo komerčním odpadem.



- Zbývající produkt předejte do recyklačního zařízení.

Likvidace při ukončení životnosti

Pokud je čerpací systém ve stavu, kdy již nemůže pracovat, musí být odstaven z provozu a demontován. Jednotlivé díly by měly být roztříděny podle materiálu a řádně zlikvidovány. Klíčové konstrukční materiály naleznete v části Konstrukční materiály.

Odstraňování problémů

Odstraňování problémů



Než předáte stříkací pistoli autorizovanému servisnímu středisku, zkontrolujte a pokuste se odstranit možné problémy podle níže uvedené tabulky.

Diagnostika stříkacího zařízení

Problém	Příčina	Řešení
Stříkací zařízení nevydává při stisknutí spouště žádný zvuk.	Diagnostická kontrolka blikne dvakrát, když stisknete spoušť. Signalizuje nesprávné napětí.	Vyměňte akumulátor za plně nabitý akumulátor. Akumulátor dosáhl konce životnosti. Vyměňte akumulátor.
	Diagnostická kontrolka blikne třikrát, když stisknete spoušť. Signalizuje příliš vysokou nebo nízkou teplotu akumulátoru.	Ponechte akumulátor vychladnout nebo zahřát na pokojovou teplotu.
	Diagnostická kontrolka blikne čtyřikrát, když stisknete spoušť. Signalizuje zablokování rotoru.	Vyměňte čerpadlo nebo sestavu motoru.
	Diagnostická kontrolka neblíkne, když stisknete spoušť. Akumulátor nebyl nainstalován nebo je poškozen.	Instalujte nebo vyměňte akumulátor. Vyměňte zařízení Smartcontrol.



Odstraňování problémů

Problém	Příčina	Řešení
Stříkací zařízení vydává zvuk, ale při stisknutí spouště nestříká žádný materiál.	Stříkací zařízení není naplněné.	Naplňte čerpadlo. Viz Spuštění , strana 15.
		Ujistěte se, že v držáku je jen jedna nádobka FlexLiner.
		Ujistěte se, že kryt nádoby je řádně našroubován do držáku. Pokud jsou po utažení krytu nádoby viditelné závity, zcela demontujte kryt nádoby a namontujte jej zpět do držáku tak, aby při utažení nebyly viditelné žádné závity.
		Ujistěte se, že je kryt nádoby správně utažen k držáku a šipka na krytu nádoby je v rozsahu indikátoru na držáku nádoby.
		Ujistěte se, že je sestava nádoby řádně zajištěna na stříkacím zařízení.
		Ujistěte se, že veškerý vzduch je vytlačen z nádoby FlexLiner a ventil VacuValve je řádně uzavřen.
		Vyčistěte nádržku a vzduchový otvor VacuValve. Další informace naleznete v části Čištění , strana 23.
		Vyčistěte stříkací zařízení. Další informace naleznete v části Čištění , strana 23.
		Výstupní ventily nejsou nainstalovány správně. Viz Čištění vypouštěcích ventilů , strana 27.
		Knoflík plnění čerpadla / stříkání je v poloze pro plnění.
Stříkací tryska není v poloze STRÍKÁNÍ.	Otočte stříkací trysku do polohy STRÍKÁNÍ.	
Ucpaná stříkací tryska.	Viz také Čištění ucpané trysky , strana 20.	
V barvě jsou nečistoty.	Přefiltrujte barvu. Viz Nastavení stříkacího zařízení , strana 12.	
Filtr čerpadla je ucpaný.	Další informace naleznete v části Čištění , strana 23.	
Otáčky jsou nastaveny příliš nízkou.	Zvyšte otáčky, dokud zařízení nezačne stříkat.	
V nádobce není materiál nebo je ho příliš málo.	Znovu naplňte nádobku FlexLiner materiálem a zaplavte čerpadlo. Viz Doplnění nádoby , strana 22.	
Čerpadlo dosáhlo konce životnosti.	Vyměňte sestavu čerpadla.	
Diagnostická kontrolka blikne čtyřikrát, když stisknete spoušť. Signalizuje zablokování rotoru.	Vyměňte čerpadlo nebo sestavu motoru.	

Odstraňování problémů

Problém	Příčina	Řešení
Výsledky stříkání pistolí nejsou dobré.	Stříkací tryska je částečně ucpaná.	Viz také Čištění ucpané trysky , strana 20.
	Stříkací tryska není ve správné poloze.	Otočte stříkací trysku do polohy STŘÍKÁNÍ .
	Nesprávná stříkací tryska pro použitý materiál.	Nainstalujete stříkací trysku jiné velikosti. Viz Tabulka pro výběr trysky , strana 17.
	Stříkací tryska je opotřebovaná nebo poškozená.	Vyměňte stříkací trysku. Viz také Instalace trysky , strana 21.
	Rozstříkovaný materiál je naplněný vzduchem, protože došlo k protřepání.	Materiál NETREPEJTE . Materiál promíchejte nebo postupujte podle doporučení výrobce pro použitý materiál.
	Rozstříkovaný materiál je příliš chladný.	Zahřejte materiál.
	Výstupní ventily jsou znečištěné nebo opotřebované.	Demontujte dvě záslepky čerpadla a přední ventil, abyste získali přístup ke třem výstupním ventilům. Vyčistěte výstupní ventily podle části Čištění vypouštěcích ventilů , strana 27. V případě potřeby vyměňte.
Čerpadlo dosáhlo konce životnosti.	Vyměňte sestavu čerpadla.	
Čerpadlo stříká barvu, ale nestříká vodu.	Čerpadlo dosáhlo konce životnosti.	Vyměňte sestavu čerpadla.
Barva uniká přes závit nádoby.	Nádobka není řádně usazena.	Ujistěte se, že v držáku je jen jedna nádobka FlexLiner.
		Ujistěte se, že kryt nádoby je řádně našroubován do držáku. Pokud jsou po utažení pod držákem nádoby viditelné závit, zcela demontujte kryt nádoby a namontujte jej zpět do držáku tak, aby při utažení nebyly viditelné žádné závit.
		Ujistěte se, že je kryt nádoby správně utažen k držáku a šípka na krytu nádoby je v rozsahu indikátoru na držáku nádoby.
		Při vypuzování vzduchu z nádoby FlexLiner neohýbejte ani netlačte na držák nádoby.
		Při vypuzování vzduchu z nádoby FlexLiner netahejte za nádobku směrem dolů.
		Ujistěte se, že dosedací plocha nádoby FlexLiner a těsnění krytu nádoby nejsou poškozené.
		Ujistěte se, že dosedací plocha nádoby FlexLiner a těsnění krytu nádoby jsou bez nečistot a zaschlé barvy.
Vyměňte nádobku FlexLiner.		

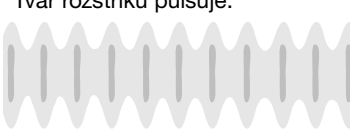
Diagnostika tvaru rozstříku

Problém	Příčina	Řešení
Tvar rozstříku pulsuje: 	Obsluha během stříkání provádí příliš rychlé pohyby.	Pomalá rychlost pohybu.
	Ucpaná stříkací tryska.	Viz také Čištění ucpané trysky , strana 20.
	Materiál nelze snadno rozprašovat.	U modelů s řízením otáček zvyšujte otáčky, dokud nedosáhnete požadovaného tvaru rozstříku. Další informace naleznete v části Stříkání , strana 17.
	Stříkací zařízení je příliš daleko od cílového povrchu.	Držte stříkací zařízení dále od povrchu. Další informace naleznete v části Stříkání , strana 17.
	Nesprávná stříkací tryska pro použitý materiál.	Nainstalujete stříkací trysku jiné velikosti. Viz Reverzibilní stříkací trysky , strana 19.
Tvar rozstříku má šmouhy:  <small>ti15526a</small>	Otáčky jsou nastaveny příliš nízko.	U modelů s řízením otáček zvyšujte otáčky, dokud nedosáhnete požadovaného tvaru rozstříku. Další informace naleznete v části Stříkání , strana 17.
	Nesprávná stříkací tryska pro použitý materiál.	Nainstalujete stříkací trysku jiné velikosti. Viz Reverzibilní stříkací trysky , strana 19.
	Materiál může vyžadovat ředění.	Žředte materiál podle pokynů výrobce.
	Materiál není vhodný pro stříkací zařízení.	Změňte na jiný materiál.
	Opotřebovaná nebo poškozená stříkací tryska.	Vyměňte stříkací trysku.
Tvar rozstříku obsahuje kapky / stéká: 	Obsluha během stříkání provádí příliš pomalé pohyby.	Během stříkání pohybujte stříkacím zařízením rychleji.
	Stříkací zařízení je příliš blízko cílovému povrchu.	Zvětšete vzdálenost stříkací pistole od povrchu. Další informace naleznete v části Stříkání , strana 17.
	Stisknutá spoušť při změně směru stříkání.	Při změně směru uvolněte spoušť. Další informace naleznete v části Stříkání , strana 17.
	Otáčky jsou nastaveny příliš vysoko.	U modelů s řízením otáček snižujte otáčky, dokud nedosáhnete požadovaného tvaru rozstříku. Další informace naleznete v části Stříkání , strana 17.
	Opotřebovaná nebo poškozená stříkací tryska.	Vyměňte stříkací trysku.

Odstraňování problémů

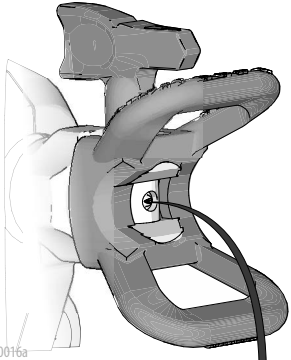
Problém	Příčina	Řešení
<p>Tvar rozstříku na začátku nebo na konci „prská“:</p>  <p>ti15525a</p>	<p>Na stříkací trysce nebo krytu stříkací trysky se nahromadilo nadměrné množství materiálu nebo je stříkací tryska částečně ucpaná.</p> <p>Stříkací tryska není zcela zasazena do krytu trysky.</p> <p>Stříkací tryska je opotřebovaná nebo poškozená</p> <p>Čerpadlo dosáhlo své maximální životnosti</p>	<p>Vyčistěte stříkací trysku a ochranný kryt stříkací trysky. Vyčistěte stříkací trysku. Viz také Čištění ucpané trysky, strana 20.</p> <p>Viz také Čištění ucpané trysky, strana 20.</p> <p>Vyměňte stříkací trysku.</p> <p>Vyměňte čerpadlo.</p>
<p>Po uvolnění spouště ze stříkací trysky odkapává nebo vytéká materiál:</p>  <p>ti30016a</p>	<p>Opotřebovaná stříkací tryska.</p> <p>Stříkací tryska není řádně zasazena do krytu trysky.</p>	<p>Vyměňte stříkací trysku. Viz Viz část, strana 26.</p> <p>Viz Viz část, strana 26.</p>
<p>Materiál uniká okolo ochranného krytu trysky nebo rukojeti trysky.</p>	<p>Těsnění trysky a sedlo jsou poškozené nebo nejsou správně nainstalované.</p>	<p>Viz Viz část, strana 26.</p>

Náhradní díly

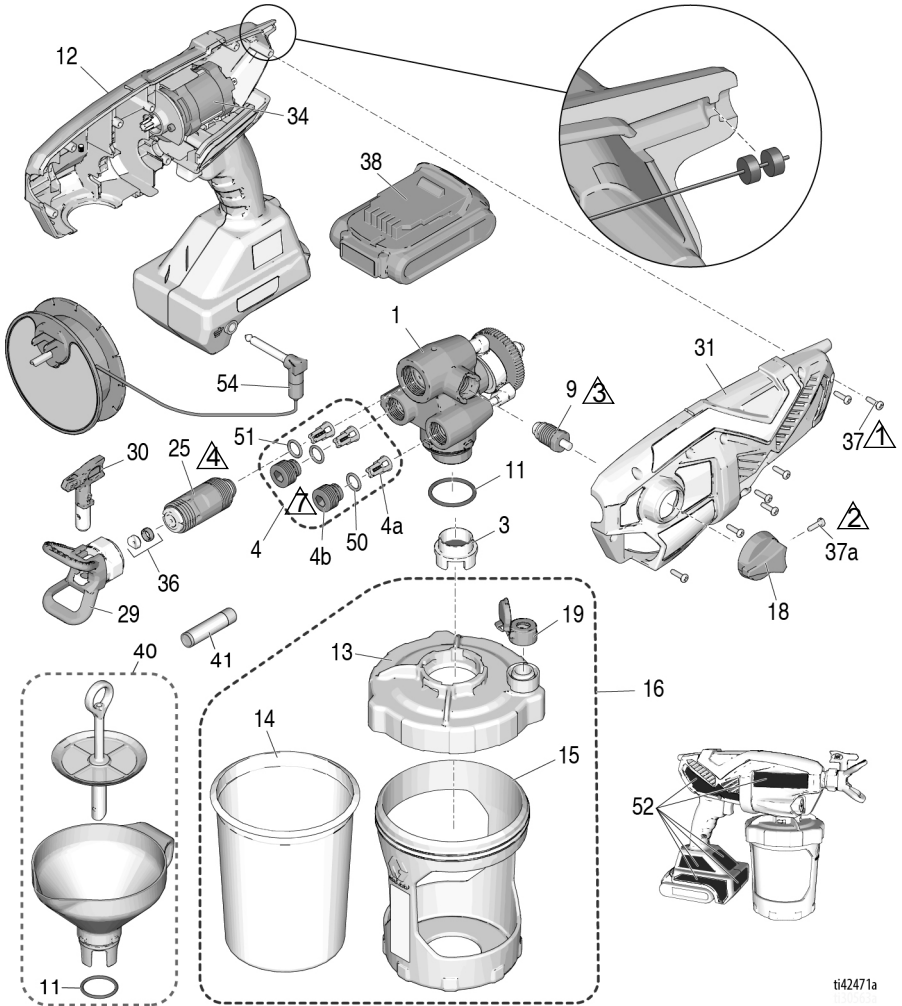

ti42471a

Ref.	Utahovací moment	Ref.	Dotahovací moment
⚠1	1,1 N•m (10 in-lb)	⚠4	6,2–7,3 N•m (55–65 in-lb)
⚠2	0,9–1,1 N•m (8–10 in-lb)	⚠7	0,6–0,8 N•m (5–7 in-lb)
⚠3	1,1–1,7 N•m (10–15 in-lb)		

Náhradní díly

Seznam součástí

Ref.	Název stříkacího zařízení	Číslo dílu	Popis
1	Všechny	17P187	Sada, sestava čerpadla <i>obsahuje díly 4, 9, 11, 25</i>
3	Všechny	17P554	Filtr čerpadla, barva, 3 kusy
	Všechny	17P555	Filtr čerpadla, lazura, 3 kusy
4	Všechny	17P183	Sada, na opravu ventilu <i>obsahuje 3 ks 4a, 2 ks 4b, 2 ks 50, 1 ks 51</i>
4a	Všechny		Sestava výstupního ventilu
4b	Všechny		Záslepka výstupního ventilu
9	Všechny	17R420	Zaplavovací čerpadlo / stříkací ventil <i>obsahuje 18, 1 ks 37a</i>
11	Všechny	125249	O-kroužek
12	Všechny	17P181	Sada, Smartcontrol se skříň <i>obsahuje 31, 34, 7 ks 37, 34, 52</i>
13	Všechny	17N517	Víko, misky <i>obsahuje 1 ks 19</i>
14	Všechny	17A226	FlexLiner, 32 oz. (3 ks)
	Všechny	17P212	FlexLiner, 32 oz. (25 ks)
	Všechny	17F005	FlexLiner, 42 oz. (3 ks)
	Všechny	17P549	FlexLiner, 42 oz. (25 ks)
15	Ultra MAX, Ultimate MX	17N392	Držák, nádobka, 32 oz.
	TC PRO PLUS	16W846	Držák, nádobka, 32 oz.
16		17P551	Sada, podpěra misky, víko a záslepka 32 oz. <i>obsahuje 13, 1 ks 14, 15, 17, 1 ks 19</i>
		17P553	Sada, podpěra misky, víko a záslepka 42 oz. <i>obsahuje 13, 1 ks 14, 15, 17, 1 ks 19</i>
17	Všechny	17R611	Záslepka, víko misky, nedodává se se stříkacím zařízením (bez vyobrazení)
18	Všechny	17M882	Knoflík plnění čerpadla / stříkání
19	Všechny	17P712	Víka VacuValve (3 ks)
20	Ultra MAX	17P671	Sada, štítek, značka (USA)
		17P672	Sada, štítek, značka (mezinárodní)
	Ultimate MX	17P673	Sada, štítek, značka (USA)
		17R596	Sada, štítek, značka (mezinárodní)
	TC PRO PLUS	17P674	Sada, štítek, značka (USA)
25	Všechny	17P175	Sada, přední ventil <i>obsahuje 51</i>
26	Všechny	17M883	Skříň, úložná (bez vyobrazení)
29	Ultra MAX, Ultimate MX	17P573	Ochranný kryt, stříkací tryska, FFLP
	TC PRO PLUS	17P575	Ochranný kryt, stříkací tryska, TCP
30	Ultra MAX, Ultimate MX	FFLP514	Stříkací tryska, všechny modely
		FFLP210	Stříkací tryska, modely; 17M367, 17N222, 17N224, 17N225, 17P928, 17P929
		FFLP410	Stříkací tryska, modely; 17M368, 17M369, 17P258, 17P930
	TC PRO PLUS	TCP514	Stříkací tryska, model; 17N223
		TCP210	Stříkací tryska, model; 17N223
31		17P236	Sada, skříň, kryt <i>obsahuje 7 ks 37</i>

Pokračování na další straně.

Ref.	Název stříkacího zařízení	Číslo dílu	Popis
34			Motor, část zařízení Smartcontrol a skříně (ref. č. 12)
36			Sada, sedlo trysky a těsnění (5 ks)
		17P501	Standardní
		17P502	Rozpouštědlo
37	Všechny	17R614	Šroub, křížová hlava
37a	Všechny	128726	Šroub, křížová hlava
38 *			Kompaktní akumulátorová sada Li-ion, DEWALT
		17P474	Modely; 17M367, 17N222, 17N223. Modely; 17P928 a 17P929 vyžadují tento akumulátor.
		17P557	Modely; 17P257, 17P258, 17M368, 17M370 vyžadují tento akumulátor. Modely; 17N930 a 17P931 jsou dodávány bez akumulátoru.
		17P556	Model; 17N224 vyžaduje tento akumulátor.
		17P558	Model; 17N225 vyžaduje tento akumulátor.
39 *			Nabíječka akumulátoru Li-ion DEWALT (bez vyobrazení)
		17P475	Modely; 17M367, 17N222, 17N223. Modely; 17P928 a 17P929 vyžadují tuto nabíječku.
		17P560	Modely; 17P257, 17P258, 17M368, 17M370 vyžadují tuto nabíječku. Modely; 17N930 a 17P931 jsou dodávány bez nabíječky.
		17P559	Model; 17N224 vyžaduje tuto nabíječku.
		17P561	Model; 17N225 vyžaduje tuto nabíječku.
40	Všechny	18B057	Sada, nálevka, sítko <i>včetně množství 1 ks, pozice 11</i>
41	Všechny	25T467	Mazivo, těsnící mazivo
50	Všechny	118594	O-kroužek
51	Všechny	117724	O-kroužek
---	17N222, 17N223, 17M367, 17P928, 17P929	24D386	Pump Armor, 4 oz bez vyobrazení)
52 ▲	Všechny	17P688	Sada, varovné štítky včetně karty s lékařským upozorněním (bez vyobrazení)
53 ▲			Karta s lékařským upozorněním
		17R476	Angličtina, španělština, portugalština (brazilská)
		17A134	Angličtina, čínština, korejšťina
		179960	Angličtina, španělština, francouzština
		17F690	Holandština, němčina, italština
54	Všechny	16H256	Cívka, náhradní uzemnění – k dispozici zdarma.
* Akumulátor a nabíječka akumulátoru jsou závislé na požadavcích dané země.			
▲ Náhradní bezpečnostní nálepky, štítky a karty jsou k dispozici zdarma.			

Technické údaje

Ruční bezkartáčové akumulátorové stříkací zařízení		
	Imperiální	Metrické jednotky
Max. pracovní tlak	2000 psi	14 MPa, 138 bar
Hmotnost	5,25 lb	2,4 kg
Rozměry:		
Délka	14,0 palců	36,1 cm
Šířka	5 palců	12,7 cm
Výška	10,5 palce	26,7 cm
Rozsah skladovacích teplot ♦※	32 °F až 113 °F	0 °C až 45 °C
Rozsah provozních teplot ✓	40 °F až 90 °F	4 °C až 32 °C
Rozsah vlhkosti při skladování	Relativní vlhkost 0 % až 95 %, nekondenzující	
Hladina akustického tlaku	83,0 dBa	
Hladina akustického výkonu †	94,0 dBa Nejistota K = 3 dBa	
Úroveň vibrací (měřeno dle normy EN 50580:2012)	Celková hodnota vibrací $a_h = 21,5 \text{ ft/s}^2$ Nejistota K = 0,3 ft/s^2	Celková hodnota vibrací $a_h = 6,5 \text{ m/s}^2$ Nejistota K = 0,1 m/s^2
Zdroj napájení nabíječky		
17N222, 17N224, 17N223, 17M367, 17P928, 17P929	100–120 V AC, 50 Hz, 15 A, 1 Ø	
17M368, 17M370, 17N225, 17P257, 17P258, 17P930, 17P931	230 V AC, 50 Hz, 16 A, 1 Ø	
Akumulátor Napětí (DC)	20 V, maximálně* 2,0 Ah Li-ion Kompaktní akumulátorová sada, DEWALT	
Maximální otvor trysky	0,016 palce	0,41 mm

♦ Pokud v čerpadle zamrzne kapalina, dojde k jeho poškození.

※ Pokud při nízkých teplotách dojde k nárazu na plastické díly, mohou se poškodit.

✓ Změny viskozity barvy při velmi nízkých nebo velmi vysokých teplotách mohou nepříznivě ovlivnit výkon stříkací pistole.

† Všechny údaje byly získány v režimu plnění v zajištěné poloze obsluhy. Hladiny akustického tlaku byly testovány podle normy ISO 3741 ve vzdálenosti 1 metru.

* Maximální počáteční napětí akumulátoru (měřeno bez zatížení) je 20 V. Jmenovité napětí je 18 V.

Návrh zákona č. 65 státu Kalifornie

OBYVATELÉ STÁTU KALIFORNIE

⚠ VÝSTRAHA: Rakovina a poškození reprodukčních orgánů –
www.P65warnings.ca.gov.

Standardní záruka společnosti Graco

Společnost Graco zaručuje, že veškeré zařízení uváděné v tomto dokumentu, které společnost Graco vyrábí a nese její jméno, je bez vady na materiálu a řemeslném zpracování ke dni prodeje původnímu kupujícímu k používání. Společnost Graco po dobu dvanácti měsíců ode dne prodeje opraví nebo vymění jakoukoli součást zařízení označenou společností Graco jako vadnou, a to s výjimkou případné speciální, rozšířené nebo omezené záruky zveřejněné společností Graco. Tato záruka platí pouze v případě, že je zařízení nainstalováno, provozováno a udržováno v souladu s písemnými doporučeními společnosti Graco.

Tato záruka nekrývá běžné opotřebení nebo jakoukoli poruchu, škodu či opotřebení způsobené nesprávnou instalací, nesprávným používáním, abrazy, korozi, nedostatečnou či nesprávnou údržbou, nedbalostí, nehodou, nedovolenou manipulací nebo použitím dílů, které nedodává společnost Graco, a společnost Graco v těchto případech nenese žádnou odpovědnost. Společnost Graco rovněž neponese odpovědnost za poruchy, poškození nebo opotřebení způsobené neslučitelností zařízení společnosti s konstrukcemi, příslušenstvím, zařízením nebo materiály nedodanými společností Graco, nebo nevhodnou konstrukcí, výrobou, instalací, provozem a údržbou konstrukcí, příslušenství, zařízení nebo materiálů nedodaných společností Graco.

Tato záruka je podmíněna tím, že zařízení s reklamovanou vadou bude na náklady odesílatele vráceno oprávněnému distributorovi společnosti Graco k ověření reklamované vady. Pokud se reklamovaná vada potvrdí, společnost Graco zdarma opraví či vymění jakékoli vadné díly. Zařízení bude na náklady odesílatele vráceno původnímu kupujícímu. Jestliže kontrola zařízení neodhalí žádnou vadu na materiálu nebo dílenském zpracování, opravy budou provedeny za přiměřenou cenu, kdy tyto poplatky mohou zahrnovat náklady na součásti, práci a přepravu.

TATO ZÁRUKA JE VÝLUČNÁ A NAHRAZUJE VŠECHNY OSTATNÍ ZÁRUKY, VÝSLOVNÉ NEBO PŘEDPOKLÁDANÉ, NAPŘÍKLAD ZÁRUKU PRODEJNOSTI NEBO VHODNOSTI PRO KONKRÉTNÍ ÚČEL.

Jediný závazek společnosti Graco a jediný opravný prostředek kupujícího v případě porušení záruky je uveden výše. Kupující souhlasí s tím, že nebude mít k dispozici žádný jiný opravný prostředek (včetně například náhodné či následné škody z titulu ušlého zisku, ušlého prodeje, poranění osob či poškození majetku nebo jakékoli jiné náhodné či následné ztráty). Jakýkoli krok kvůli porušení záruky musí být učiněn do dvou (2) let ode dne prodeje.

SPOLEČNOST GRACO NEPOSKYTUJE ŽÁDNOU ZÁRUKU A ODMÍTÁ VŠECHNY PŘEDPOKLÁDANÉ ZÁRUKY PRODEJNOSTI A VHODNOSTI PRO KONKRÉTNÍ ÚČEL V SOUVISLOSTI S PŘÍSLUŠENSTVÍM, VYBAVENÍM, MATERIÁLY NEBO COMPONENTY, KTERÉ BYLY PRODÁNY SPOLEČNOSTÍ GRACO, AVŠAK NEBYLY TOUTO SPOLEČNOSTÍ VYROBENY. Na položky prodávané, ale nevyráběné společností Graco (například elektromotory, spínače, hadice atd.) se vztahuje případná záruka jejich výrobce. Společnost Graco poskytne kupujícímu přiměřenou pomoc při uplatňování jakékoli reklamace při porušení těchto záruk.

Společnost Graco nebude v žádném případě odpovědná za nepřímé, náhodné, zvláštní či následné škody vyplývající z dodání zde uvedeného zařízení společností Graco či z poskytnutí, fungování nebo používání jakýchkoli výrobků nebo jiného zboží prodávaného k tomuto účelu, ať už z důvodu porušení smlouvy, porušení záruky, nedbalosti společnosti Graco či jinak.

Informace společnosti Graco

Nejnovější informace o produktech společnosti Graco naleznete na adrese www.graco.com.

Informace o patentech naleznete na adrese www.graco.com/patents.

PŘI ZADÁVÁNÍ OBJEDNÁVKY se obraťte na svého distributora společnosti Graco, nebo zavolejte na číslo +1-888-541-9788, kde získáte informace o nejbližším distributorovi.

DEWALT® a logo DEWALT jsou ochranné známky společnosti DEWALT Industrial Tool Co. a jsou používány na základě licence.

Všechny písemné a obrazové materiály v tomto dokumentu odpovídají stavu produktu v době odevzdání dokumentu do tisku.

Společnost Graco si vyhrazuje právo kdykoli provést změny bez předchozího upozornění.

Překlad původních pokynů. This manual contains Czech. MM 3A4803

Sídlo společnosti Graco: Minneapolis

Mezinárodní kanceláře: Belgie, Čína, Japonsko, Korea

GRACO INC. AND SUBSIDIARIES • P.O. BOX 1441 • MINNEAPOLIS MN 55440-1441 • USA

Copyright 2017, Graco Inc. Všechna výrobní místa společnosti Graco jsou registrována podle normy ISO 9001.

www.graco.com
Verze F, Červen 2024