

LineLazer™ 130HS Μηχανήματα Διαγραμμίσεων Χωρίς Αέρα

3A3800C
EL

Για την εφαρμογή υλικών διαγράμμισης.

Για επαγγελματική χρήση μόνο.

Μόνο για χρήση σε εξωτερικούς χώρους.

Δεν έχει εγκριθεί για χρήση σε χώρους με εκρηκτικό περιβάλλον ή σε επικίνδυνες περιοχές.

Μέγιστη πίεση λειτουργίας: 3300 psi (22,8 MPa, 228 bar)



Σημαντικές οδηγίες για την ασφάλεια

Διαβάστε όλες τις προειδοποιήσεις και τις οδηγίες που αναγράφονται σε αυτό και τα σχετικά εγχειρίδια. Εξοικειωθείτε με τις διατάξεις ελέγχου και την ορθή χρήση του εξοπλισμού. Φυλάξτε αυτές τις οδηγίες.

LineLazer 130HS		
Μοντέλο:	Βασικό 1 πιστόλι	Βασικό 2 πιστόλια
17H447	✓	
17H448		✓

Σχετικά εγχειρίδια:	
3A3391	Εξαρτήματα
311254	Πιστόλι
311845	Αντλία

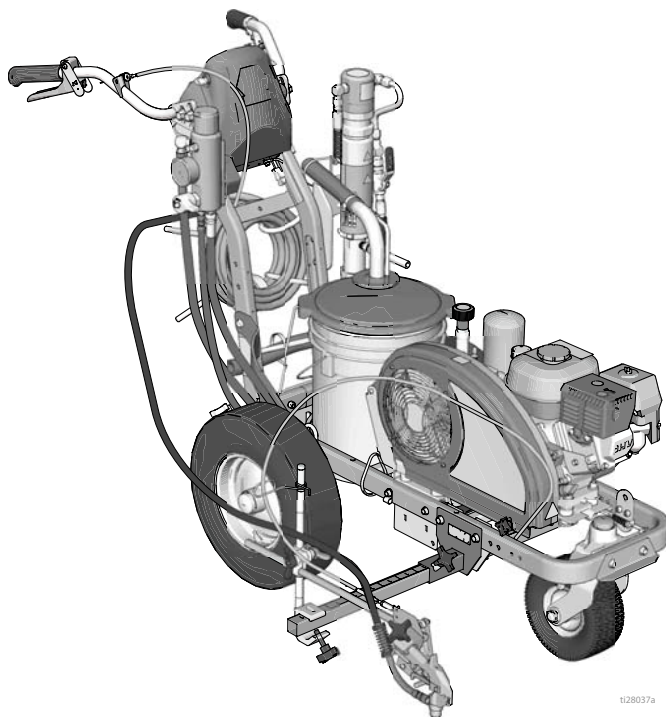

128037a

Χρησιμοποιείτε αποκλειστικά γνήσια ανταλλακτικά Graco.

Η χρήση μη γνήσιων εξαρτημάτων της Graco ενδέχεται να ακυρώσει την εγγύηση.



Πίνακας Περιεχομένων

Προειδοποιήσεις	3	Καθαρισμός	17
Επιλογή Μπεκ	6	Συντήρηση	18
Αναγνώριση εξαρτημάτων (LL 130HS)	7	LineLazer 130HS	18
Διαδικασία γείωσης		Αντιμετώπιση Προβλημάτων	19
(Για εύφλεκτα υγρά έκπλυσης μόνο)	8	Αλλαγή υδραυλικού λαδιού/φίλτρου	21
Διαδικασία εκτόνωσης πίεσης	8	Αφαίρεση	21
Ρύθμιση/Εκκίνηση	9	Εγκατάσταση	21
Συγκρότημα μπεκ SwitchTip και προφυλακτήρα ...	11	Τεχνικά Στοιχεία	22
Τοποθέτηση του πιστολιού	12	Σημειώσεις	23
Εγκαταστήστε τα πιστόλια	12	Βασική Εγγύηση Graco	24
Τοποθετήστε το πιστόλι	12		
Επιλέξτε πιστόλια	12		
Διάγραμμα θέσεων πιστολιών	13		
Βάσεις βραχίονα πιστολιού	14		
Αλλαγή θέσης πιστολιού			
(εμπρός και πίσω)	14		
Αλλαγή θέσης πιστολιού			
(αριστερά και δεξιά)	15		
Εγκατάσταση	15		
Ρύθμιση ντίζας πιστολιών	15		
Ρύθμιση ευθείας γραμμής	16		
Προσαρμογή Ράβδου Λαβής	16		

Προειδοποιήσεις

Οι ακόλουθες προειδοποιήσεις αφορούν τη ρύθμιση, χρήση, γείωση, συντήρηση και επισκευή του παρόντος εξοπλισμού. Το θαυμαστικό αφορά μια γενική προειδοποίηση και τα σύμβολα κινδύνου αναφέρονται στους κινδύνους που αφορούν τις διαδικασίες. Όταν αυτά τα σύμβολα εμφανίζονται στο κυρίως κείμενο του παρόντος εγχειριδίου ή σε ετικέτες προειδοποίησης, παραπέμπουν σε αυτές τις προειδοποιήσεις. Τα σύμβολα κινδύνου και οι προειδοποιήσεις συγκεκριμένων προϊόντων που δεν καλύπτονται στην παρούσα ενότητα μπορεί να εμφανιστούν μέσα στο κείμενο αυτού του εγχειριδίου, όπου βρίσκουν εφαρμογή.



ΠΡΟΕΙΔΟΠΟΙΗΣΗ



ΚΙΝΔΥΝΟΣ ΦΩΤΙΑΣ ΚΑΙ ΕΚΡΗΞΗΣ

Οι εύφλεκτες αναθυμιάσεις, όπως οι αναθυμιάσεις διαλυτών και χρωμάτων, στον χώρο εργασίας μπορεί να αναφλεγούν ή να προκαλέσουν έκρηξη. Το χρώμα ή ο διαλύτης που ρέει εντός του εξοπλισμού μπορεί να προκαλέσει σπινθηρισμό από στατικό ηλεκτρισμό. Για να αποτρέψετε το ενδεχόμενο φωτιάς ή έκρηξης:



- Χρησιμοποιείτε τον εξοπλισμό μόνο σε καλά αεριζόμενο χώρο.
- Μην γεμίζετε τη δεξαμενή καυσίμου ενώ ο κινητήρας βρίσκεται σε λειτουργία ή είναι ζεστός. Διακόψτε τη λειτουργία του κινητήρα και αφήστε τον να κρυώσει. Τα καύσιμα είναι εύφλεκτα και μπορεί να αναφλεγούν ή να εκραγούν, εάν πέσουν σε θερμή επιφάνεια.
- Απομακρύνετε όλες τις πηγές ανάφλεξης, όπως φλόγες έναυσης, τσιγάρα, φορητούς ηλεκτρικούς λαμπτήρες και πλαστικά υφάσματα κάλυψης (πιθανότητα ηλεκτροστατικού τόξου).
- Γειώνετε όλες τις συσκευές στον χώρο εργασίας. Βλέπε οδηγίες **Γείωσης**.
- Ποτέ μην ψεκάζετε ούτε να ξεπλένετε διαλύτη σε υψηλή πίεση.
- Απομακρύνετε από το χώρο εργασίας όλα τα υπολείμματα, συμπεριλαμβανομένων των υπολειμμάτων διαλύτη, υφασμάτων και βενζίνης.
- Μην συνδέετε ούτε να αποσυνδέετε τα καλώδια ηλεκτρικής τροφοδοσίας και μην ανοιγοκλείνετε διακόπτες τροφοδοσίας ή φωτός όταν υπάρχουν εύφλεκτες αναθυμιάσεις.
- Χρησιμοποιείτε μόνο γειωμένους εύκαμπτους σωλήνες.
- Όταν πιέζετε τη σκανδάλη σηματοδύοντα το δοχείο, κρατάτε το πιστόλι σταθερά στο πλάι του γειωμένου δοχείου. Μην χρησιμοποιείτε σακούλες δοχείων που δεν είναι αντιστατικές ή αγώγιμες.
- **Διακόψτε αμέσως τη λειτουργία** εάν δείτε ή αισθανθείτε ηλεκτροστατικούς σπινθήρες. Μην χρησιμοποιείτε τον εξοπλισμό έως ότου εντοπίσετε και αποκαταστήσετε το πρόβλημα.
- Στο χώρο εργασίας πρέπει να υπάρχει πυροσβεστήρας που να είναι σε καλή κατάσταση λειτουργίας.









ΚΙΝΔΥΝΟΣ ΤΡΑΥΜΑΤΙΣΜΟΥ ΤΟΥ ΔΕΡΜΑΤΟΣ ΑΠΟ ΕΓΧΥΣΗ

Ο ψεκασμός υψηλής πίεσης μπορεί να εγχύσει τοξίνες στο σώμα και να προκαλέσει σοβαρή σωματική βλάβη. Σε περίπτωση που πραγματοποιηθεί έγχυση, **αναζητήστε άμεση χειρουργική αντιμετώπιση**.



- Μην στοχεύετε με το πιστόλι ούτε να ψεκάζετε προς ανθρώπους ή ζώα.
- Κρατήστε τα χέρια και τα άλλα μέρη του σώματος μακριά από την παροχή. Για παράδειγμα, μην προσπαθήσετε να σταματήσετε τυχόν διαρροή με κάποιο μέρος του σώματος.
- Χρησιμοποιείτε πάντα τον προφυλακτήρα του μπεκ. Μην ψεκάζετε χωρίς να είναι στη θέση του ο προφυλακτήρας του μπεκ.
- Χρησιμοποιείτε μπεκ της Graco.
- Δείξτε προσοχή κατά τον καθαρισμό και την αλλαγή μπεκ. Σε περίπτωση που παρατηρηθεί απόφραξη του μπεκ κατά τον ψεκασμό, ακολουθήστε τη **Διαδικασία εκτόνωσης πίεσης** για την απενεργοποίηση της συσκευής και την εκτόνωση της πίεσης πριν αφαιρέσετε το μπεκ για να το καθαρίσετε.
- Η συσκευή παραμένει υπό πίεση μετά το κλείσιμό της. Μην αφήνετε τη συσκευή στο ρεύμα ή υπό πίεση εάν δεν επιτηρείται. Όταν η συσκευή δεν επιτηρείται ή δεν είναι σε χρήση, καθώς και πριν από συντήρηση, καθαρισμό ή αφαίρεση εξαρτημάτων, ακολουθήστε τη **Διαδικασία Εκτόνωσης Πίεσης**.
- Ελέγξτε τους εύκαμπτους σωλήνες και τα εξαρτήματα για σημάδια φθοράς. Αντικαταστήστε τυχόν κατεστραμμένους εύκαμπτους σωλήνες ή εξαρτήματα.
- Αυτό το σύστημα είναι ικανό να παράγει 3300 psi. Χρησιμοποιήστε ανταλλακτικά ή εξαρτήματα Graco που έχουν ονομαστική ικανότητα τουλάχιστον 3300 psi.
- Ασφαλίστε πάντα τη σκανδάλη όταν δεν χρησιμοποιείτε τον ψεκαστήρα. Βεβαιωθείτε ότι η ασφάλεια σκανδάλης λειτουργεί σωστά.
- Βεβαιωθείτε ότι όλες οι συνδέσεις είναι ασφαλείς πριν θέσετε σε λειτουργία τη συσκευή.
- Μάθετε πώς μπορείτε να σταματήσετε γρήγορα τη συσκευή και την πίεση απαγωγής. Εξοικειωθείτε με τα στοιχεία χειρισμού.

ΠΡΟΕΙΔΟΠΟΙΗΣΗ



	<p>ΚΙΝΔΥΝΟΣ ΑΠΟ ΜΟΝΟΞΕΙΔΙΟ ΤΟΥ ΑΝΘΡΑΚΑ</p> <p>Ο αέρας εξαγωγής περιέχει δηλητηριώδες μονοξείδιο του άνθρακα, το οποίο είναι άχρωμο και άοσμο. Η εισπνοή μονοξειδίου του άνθρακα μπορεί να αποβεί μοιραία.</p> <ul style="list-style-type: none"> Μην χειρίζεστε τον παρόντα εξοπλισμό σε κλειστό χώρο.
 	<p>ΚΙΝΔΥΝΟΣ ΑΠΟ ΕΣΦΑΛΜΕΝΟ ΧΕΙΡΙΣΜΟ ΤΟΥ ΕΞΟΠΛΙΣΜΟΥ</p> <p>Τυχόν εσφαλμένος χειρισμός του εξοπλισμού μπορεί να προκαλέσει θάνατο ή σοβαρό τραυματισμό.</p> <ul style="list-style-type: none"> Μην χρησιμοποιείτε τη συσκευή όταν είστε κουρασμένοι ή όταν βρίσκεστε υπό την επήρεια φαρμάκων ή αλκοόλ. Μην υπερβαίνετε τη μέγιστη πίεση λειτουργίας ή την ονομαστική θερμοκρασία του εξαρτήματος με τη χαμηλότερη ονομαστική τιμή. Ανατρέξτε στην ενότητα Τεχνικά στοιχεία σε όλα τα εγχειρίδια εξοπλισμού. Χρησιμοποιείτε ρευστά και διαλύτες συμβατά με τα διαβρεχόμενα εξαρτήματα του εξοπλισμού. Ανατρέξτε στην ενότητα Τεχνικά Στοιχεία σε όλα τα εγχειρίδια εξοπλισμού. Διαβάστε τις προειδοποιήσεις του κατασκευαστή του υγρού και του διαλύτη. Για αναλυτικές πληροφορίες σχετικά με το υλικό που έχετε στη διάθεσή σας, ζητήστε τα δελτία SDS (Δελτίο Δεδομένων Ασφαλείας) από τον διανομέα ή το κατάστημα πώλησης του υλικού. Μην απομακρύνετε από τον χώρο εργασίας όταν ο εξοπλισμός είναι ενεργοποιημένος ή βρίσκεται υπό πίεση. Όταν ο εξοπλισμός δεν χρησιμοποιείται, απενεργοποιείτε όλο τον εξοπλισμό και ακολουθείτε τη Διαδικασία Εκτόνωσης Πίεσης. Ελέγχετε τον εξοπλισμό καθημερινά. Φροντίζετε για την άμεση επισκευή ή αντικατάσταση οιοδήποτε εξαρτημάτων που φέρουν φθορές ή βλάβες, χρησιμοποιώντας μόνο γνήσια ανταλλακτικά του κατασκευαστή. Μην επιφέρετε μετατροπές ή τροποποιήσεις στον εξοπλισμό. Τυχόν τροποποιήσεις ή μετατροπές στον εξοπλισμό μπορεί να καταστήσουν άκυρες τις εγκρίσεις των αντιπροσωπειών και να προκαλέσουν κινδύνους για την ασφάλεια. Βεβαιωθείτε ότι όλος ο εξοπλισμός είναι κατάλληλος και εγκεκριμένος για το περιβάλλον στο οποίο τον χρησιμοποιείτε. Χρησιμοποιείτε τον εξοπλισμό μόνο για τη χρήση για την οποία προορίζεται. Για περισσότερες πληροφορίες, απευθυνθείτε στο διανομέα. Φροντίστε ώστε οι εύκαμπτοι σωλήνες και τα καλώδια να μην διέρχονται από περιοχές κίνησης και να μην έρχονται σε επαφή με αιχμηρές άκρες, κινούμενα μέρη και θερμές επιφάνειες. Μην συστρέψετε και μην λυγίζετε πολύ τους εύκαμπτους σωλήνες, και μην χρησιμοποιείτε τους εύκαμπτους σωλήνες για να σύρετε τον εξοπλισμό. Κρατήστε τα παιδιά και τα ζώα μακριά από τον χώρο εργασίας. Τηρείτε όλους τους ισχύοντες κανονισμούς ασφαλείας.
	<p>ΚΙΝΔΥΝΟΣ ΑΠΟ ΕΞΑΡΤΗΜΑΤΑ ΑΛΟΥΜΙΝΙΟΥ ΠΟΥ ΒΡΙΣΚΟΝΤΑΙ ΥΠΟ ΠΙΕΣΗ</p> <p>Η χρήση υγρών που δεν είναι συμβατά με αλουμίνιο σε εξοπλισμό υπό πίεση μπορεί να προκαλέσει σοβαρή χημική αντίδραση και διάρρηξη του εξοπλισμού. Εάν δεν τηρηθεί αυτή η προειδοποίηση, ενδέχεται να προκληθεί θάνατος, σοβαρές σωματικές βλάβες ή υλικές ζημιές.</p> <ul style="list-style-type: none"> Μην χρησιμοποιείτε 1,1,1-τριχλωροαιθάνιο, χλωριούχο μεθυλένιο, άλλους διαλύτες αλογονωμένου υδρογονάνθρακα ή υγρά που περιέχουν τέτοιους διαλύτες. Μην χρησιμοποιείτε χλωρίνη. Πολλά άλλα υγρά μπορεί να περιέχουν χημικές ουσίες που αντιδρούν με το αλουμίνιο. Για πληροφορίες σχετικά με τη συμβατότητα, επικοινωνήστε με τον προμηθευτή των υλικών σας.
 	<p>ΚΙΝΔΥΝΟΣ ΑΠΟ ΤΑ ΚΙΝΗΤΑ ΕΞΑΡΤΗΜΑΤΑ</p> <p>Τα δάχτυλα ή άλλα μέρη του σώματος μπορεί να πιαστούν, να κοπούν ή να ακρωτηριαστούν από κινούμενα εξαρτήματα.</p> <ul style="list-style-type: none"> Αποφεύγετε την επαφή με κινούμενα εξαρτήματα. Μην χειρίζεστε τον εξοπλισμό όταν οι προστατευτικοί προφυλακτήρες ή τα καλύμματα έχουν αφαιρεθεί. Εξοπλισμός ο οποίος βρίσκεται υπό πίεση ενδέχεται να τεθεί σε λειτουργία χωρίς προειδοποίηση. Πριν από τον έλεγχο, τη μετακίνηση ή τη συντήρηση του εξοπλισμού, ακολουθήστε τη Διαδικασία εκτόνωσης πίεσης και αποσυνδέστε όλες τις πηγές τροφοδοσίας.
	<p>ΚΙΝΔΥΝΟΣ ΠΑΓΙΔΕΥΣΗΣ</p> <p>Τα περιστρεφόμενα εξαρτήματα μπορούν να προκαλέσουν σοβαρό τραυματισμό.</p> <ul style="list-style-type: none"> Αποφεύγετε την επαφή με κινούμενα εξαρτήματα. Μην χειρίζεστε τον εξοπλισμό όταν οι προστατευτικοί προφυλακτήρες ή τα καλύμματα έχουν αφαιρεθεί. Αποφεύγετε να φοράτε χαλαρό ρουχισμό ή κοσμήματα και μην αφήνετε ελεύθερα τα μακριά μαλλιά όταν χρησιμοποιείτε τον εξοπλισμό. Ο εξοπλισμός ενδέχεται να τεθεί σε λειτουργία χωρίς προειδοποίηση. Πριν από τον έλεγχο, τη μετακίνηση ή τη συντήρηση του εξοπλισμού, ακολουθήστε τη Διαδικασία εκτόνωσης πίεσης και αποσυνδέστε όλες τις πηγές τροφοδοσίας.



ΠΡΟΕΙΔΟΠΟΙΗΣΗ

	<p>ΚΙΝΔΥΝΟΣ ΑΠΟ ΤΟΞΙΚΑ ΥΓΡΑ Ή ΑΝΑΘΥΜΙΑΣΕΙΣ</p> <p>Υπάρχει κίνδυνος σοβαρού τραυματισμού ή θανάτου σε περίπτωση επαφής των τοξικών υγρών ή των αναθυμιάσεων με τα μάτια ή το δέρμα ή σε περίπτωση εισπνοής ή κατάποσής τους.</p> <ul style="list-style-type: none"> • Διαβάστε το Δελτίο Δεδομένων Ασφαλείας (SDS) για να ενημερωθείτε σχετικά με τους συγκεκριμένους κινδύνους από τα ρευστά που χρησιμοποιείτε. • Αποθηκεύετε το επικίνδυνο υγρό σε εγκεκριμένα δοχεία και φροντίζετε για την απόρριψή του σύμφωνα με τις ισχύουσες οδηγίες.
	<p>ΚΙΝΔΥΝΟΣ ΕΓΚΑΥΜΑΤΟΣ</p> <p>Οι θερμαινόμενες επιφάνειες του εξοπλισμού και τα ρευστά που περιέχει μπορεί να αναπτύξουν πολύ υψηλή θερμοκρασία κατά τη λειτουργία του. Για να αποφύγετε σοβαρά εγκαύματα:</p> <ul style="list-style-type: none"> • Μην αγγίζετε καυτό υγρό ή τον εξοπλισμό.
	<p>ΑΤΟΜΙΚΟΣ ΠΡΟΣΤΑΤΕΥΤΙΚΟΣ ΕΞΟΠΛΙΣΜΟΣ</p> <p>Όταν βρίσκεστε εντός του χώρου εργασίας, πρέπει να φοράτε κατάλληλο προστατευτικό εξοπλισμό, προκειμένου να αποτρέψετε τυχόν σοβαρό τραυματισμό, συμπεριλαμβανομένων του τραυματισμού στα μάτια, της απώλειας ακοής, της εισπνοής τοξικών αναθυμιάσεων, και των εγκαυμάτων. Ο εν λόγω προστατευτικός εξοπλισμός περιλαμβάνει, μεταξύ άλλων:</p> <ul style="list-style-type: none"> • Προστατευτικά γυαλιά και προστατευτικά ακοής. • Αναπνευστικές συσκευές, προστατευτικός ιματισμός και γάντια όπως συστήνεται από τον κατασκευαστή του ρευστού και του διαλύτη.

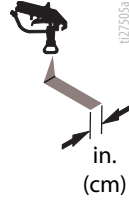
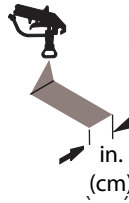
Επιλογή Μπεκ

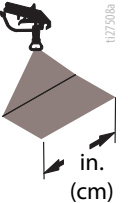
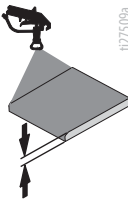
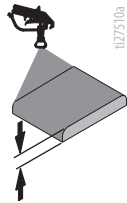
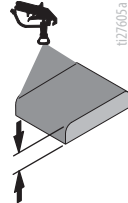
							
	in. (cm)	in. (cm)	in. (cm)	in. (cm)			
LL5213*	2 (5)				✓		
LL5215*	2 (5)					✓	
LL5217		4 (10)				✓	
LL5219		4 (10)					✓
LL5315		4 (10)			✓		
LL5317		4 (10)			✓		
LL5319		4 (10)				✓	
LL5321		4 (10)				✓	
LL5323		4 (10)				✓	
LL5325		4 (10)					✓
LL5327		4 (10)					✓
LL5329		4 (10)					✓
LL5331		4 (10)					✓
LL5333		4 (10)					✓
LL5335		4 (10)					✓
LL5355		4 (10)					✓
LL5417			6 (15)		✓		
LL5419			6 (15)		✓		
LL5421			6 (15)		✓		
LL5423			6 (15)			✓	
LL5425			6 (15)			✓	
LL5427			6 (15)			✓	
LL5429			6 (15)			✓	
LL5431			6 (15)				✓
LL5435			6 (15)				✓
LL5621				12 (30)	✓		
LL5623				12 (30)	✓		
LL5625				12 (30)	✓		
LL5627				12 (30)	✓		
LL5629				12 (30)	✓		
LL5631				12 (30)		✓	
LL5635				12 (30)		✓	
LL5639				12 (30)			✓

*Χρησιμοποιείτε φίλτρο με πλέγμα των 100 mesh για να μειώνετε τις περιπτώσεις φραξίματος του μπεκ.

Αναγνώριση εξαρτημάτων (LL 130HS)

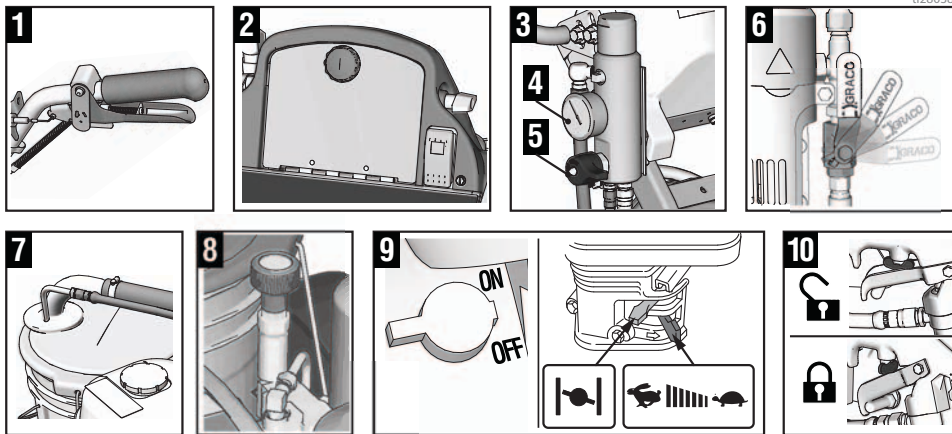
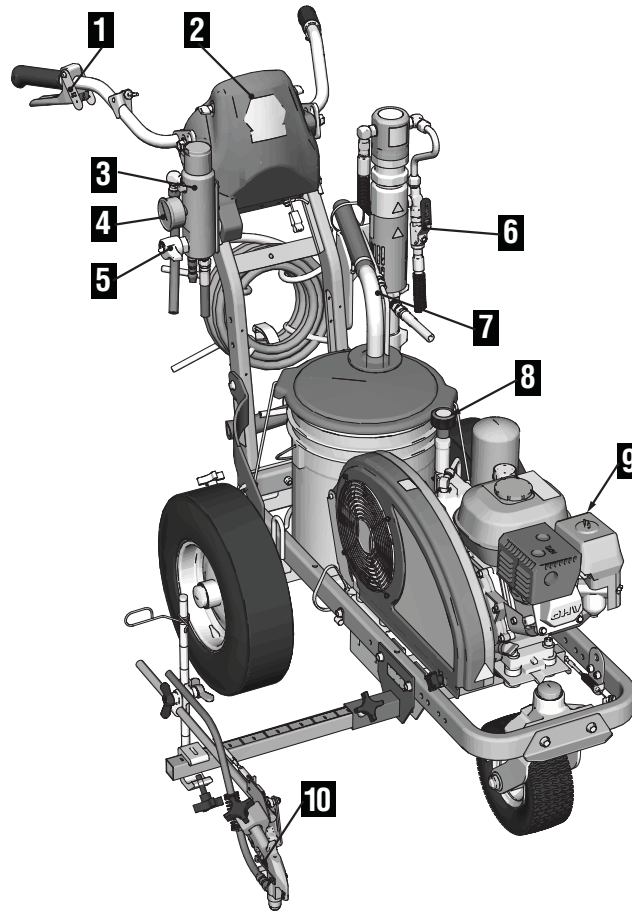

1	Ασφάλεια σκανδάλης πιστολιού
2	Θήκη φύλαξης
3	Φίλτρο
4	Μανόμετρο
5	Βαλβίδα προέγχυσης/εκτόνωσης πίεσης

6	Μοχλός λειτουργίας (ON/OFF) αντλίας
7	Σωλήνες αποστράγγισης και αναρρόφησης
8	Διάταξη ελέγχου πίεσης
9	Διακόπτης ON/OFF του κινητήρα
10	Ασφάλεια της σκανδάλης

Διαδικασία γείωσης (Για εύφλεκτα υγρά έκπλυσης μόνο)



Ο εξοπλισμός πρέπει να είναι γειωμένος, ώστε να περιορίζεται ο κίνδυνος ηλεκτροστατικού σπινθηρισμού. Ο ηλεκτροστατικός σπινθηρισμός μπορεί να προκαλέσει ανάφλεξη ή έκρηξη των αναθυμιάσεων. Η γείωση παρέχει ένα καλώδιο διεξόδου στο ηλεκτρικό ρεύμα.

1. Τοποθετήστε το μηχάνημα διαγραμμίσεων έτσι, ώστε τα ελαστικά να μην πατάνε στο οδόστρωμα.
2. Το μηχάνημα διαγραμμίσεων παραδίδεται από το εργοστάσιο με σφινκτῆρα γείωσης. Ο σφινκτῆρας γείωσης πρέπει να συνδεθεί σε γειωμένο αντικείμενο (π.χ. μεταλλικός ιστός πινακίδας).

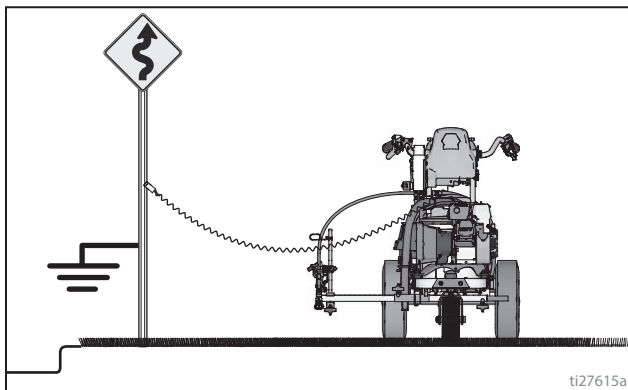

3. Αποσυνδέστε τον σφινκτῆρα γείωσης μόλις ολοκληρωθεί η έκπλυση.

Διαδικασία εκτόνωσης πίεσης

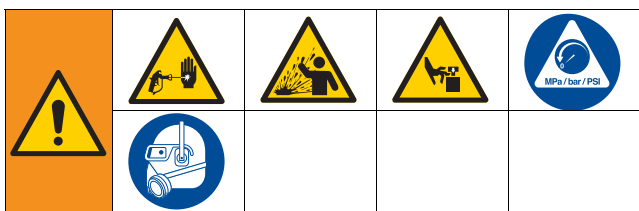

Ο εξοπλισμός παραμένει υπό πίεση μέχρι να εκτελέσετε εκτόνωση πίεσης χειροκίνητα. Για να αποτρέψετε σοβαρό τραυματισμό από το υγρό που βρίσκεται υπό πίεση, όπως έγχυση στο δέρμα, διασκορπισμός υγρού και τραυματισμός από κινητά μέρη της συσκευής, ακολουθήστε τη διαδικασία εκτόνωσης πίεσης όταν σταματήσετε τον ψεκασμό και πριν από τον καθαρισμό, τον έλεγχο ή τη συντήρηση του εξοπλισμού.

1. Εάν χρησιμοποιείτε εύφλεκτα υλικά, τότε εκτελέστε τη **Διαδικασία Γείωσης**.
2. Μετακινήστε τον διακόπτη της αντλίας στη θέση **OFF**. **ΣΒΗΣΤΕ** τον κινητήρα.

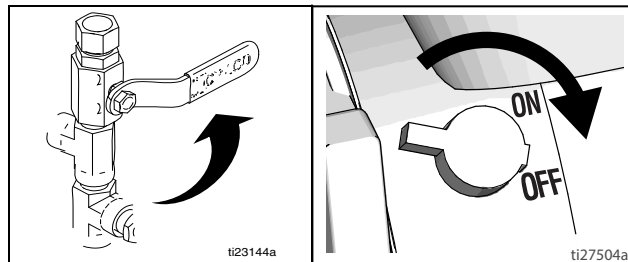

3. Στρέψτε το χειριστήριο πίεσης στη χαμηλότερη τιμή. Πατήστε τη σκανδάλη όλων των πιστολιών για να εκτονώσετε την πίεση.

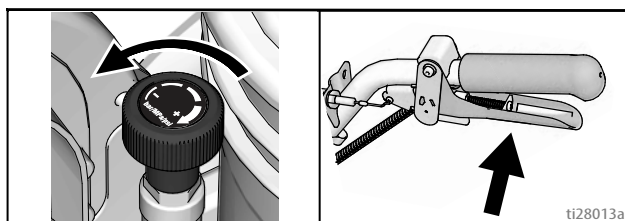

4. Ασφαλίστε όλες τις σκανδάλες. Στρέψτε τη βαλβίδα προέγχυσης προς τα κάτω.

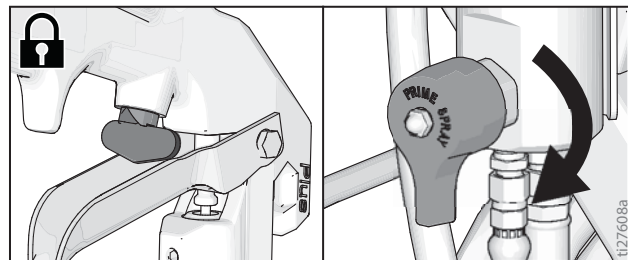

5. Εάν έχετε ενδείξεις ότι το μπεκ ψεκασμού ή ο εύκαμπτος σωλήνας είναι φραγμένα, ή ότι η πίεση δεν έχει εκτονωθεί πλήρως:

- a. Ξεσφίξτε ΠΟΛΥ ΑΡΓΑ το περικόχλιο συγκράτησης του προφυλακτήρα του μπεκ ή το σύνδεσμο στο άκρο του εύκαμπτου σωλήνα, για να εκτονώσετε την πίεση σταδιακά.
- b. Ξεσφίξτε εντελώς το περικόχλιο ή το σύνδεσμο.
- c. Αποφράξτε τον εύκαμπτο σωλήνα ή το μπεκ.

Ρύθμιση/Εκκίνηση



Ο εξοπλισμός παραμένει υπό πίεση μέχρι να εκτελέσετε εκτόνωση πίεσης χειροκίνητα. Για να αποτρέψετε σοβαρό τραυματισμό από το υγρό που βρίσκεται υπό πίεση, όπως έγχυση στο δέρμα, διασκορπισμός υγρού και τραυματισμός από κινητά μέρη της συσκευής, ακολουθήστε τη διαδικασία εκτόνωσης πίεσης όταν σταματήσετε τον ψεκασμό και πριν από τον καθαρισμό, τον έλεγχο ή τη συντήρηση του εξοπλισμού.

1. Εκτελέστε τη **Διαδικασία εκτόνωσης πίεσης**, σελίδα 8.
2. Εάν χρησιμοποιείτε εύφλεκτα υλικά, τότε εκτελέστε τη **Διαδικασία γείωσης (Για εύφλεκτα υγρά έκπλυσης μόνο)**, σελίδα 8.
3. Γεμίστε το παξιμάδι στεγανοποίησης του στομίου με Throat Seal Liquid (TSL) για να μειώσετε τη φθορά της στεγανοποίησης.

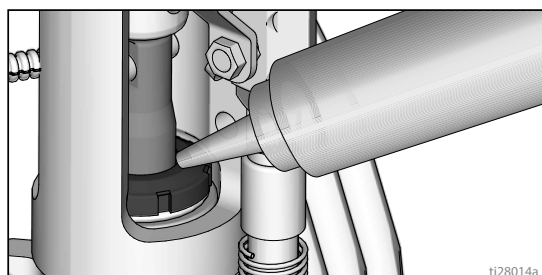

4. Ελέγξτε τη στάθμη λαδιού στον κινητήρα. Προσθέστε λάδι SAE 10W-30 (καλοκαίρι) ή 5W-30 (χειμώνας). Ανατρέξτε στο εγχειρίδιο του κινητήρα.

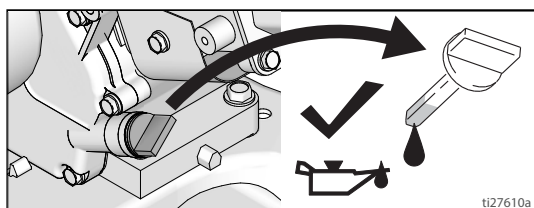

5. Γεμίστε τη δεξαμενή καυσίμου.

6. Μετακινήστε τον διακόπτη της αντλίας στη θέση **OFF**.

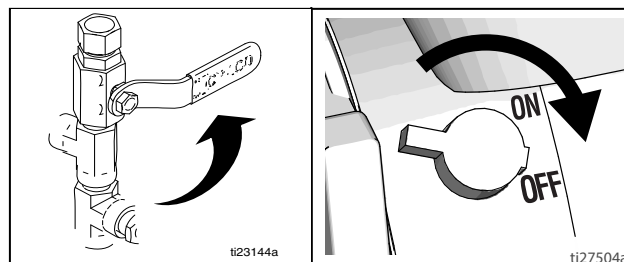

7. Εγκαταστήστε το φίλτρο σήτας εάν έχει αφαιρεθεί.

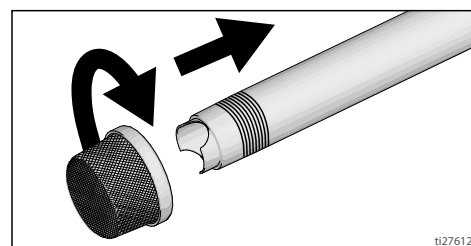

8. Στρέψτε τη βαλβίδα προέγχυσης προς τα κάτω. Στρέψτε τη διάταξη ελέγχου της πίεσης αριστερόστροφα στη χαμηλότερη τιμή.

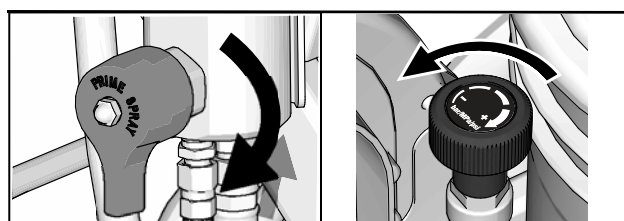

ΣΗΜΕΙΩΣΗ: Το ελάχιστο επιτρεπόμενο μέγεθος εύκαμπτου σωλήνα για τη σωστή λειτουργία του μηχανήματος βαφής αντιστοιχεί σε 3/8 in. x 6,7 μ. (22 ft) για τη συσκευή LL130HS.

9. Τοποθετήστε το σωλήνα αναρρόφησης σε γειωμένο μεταλλικό δοχείο που περιέχει μικρή ποσότητα υγρού έκπλυσης. Συνδέστε το καλώδιο γείωσης σε σημείο πραγματικής γείωσης. Για να ξεπλύνετε υδροχρώματα χρησιμοποιήστε νερό, ενώ για την έκπλυση ελαιοχρωμάτων ή λιπαντικού αποθήκευσης χρησιμοποιήστε διαλύτες πετρελαίου.

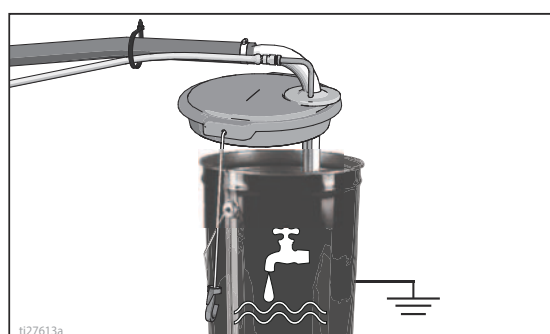

10. Βάλτε μπροστά τον κινητήρα:

a. Ανοίξτε τη βαλβίδα καυσίμου.

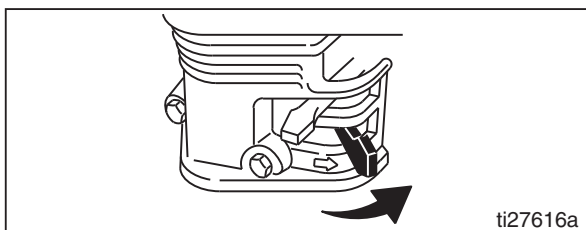

b. Κλείστε το τσοκ του αέρα.

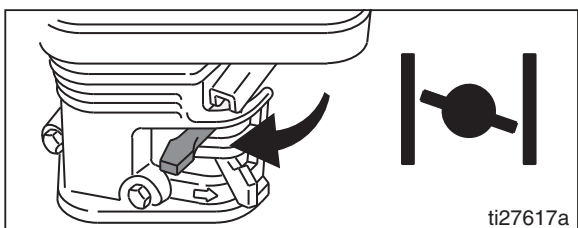

c. Ρυθμίστε το γκάζι σε υψηλές στροφές.

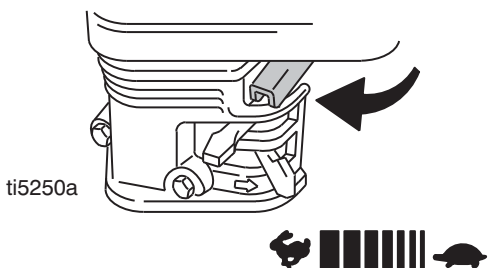

d. Μετακινήστε τον διακόπτη του κινητήρα στο ON.

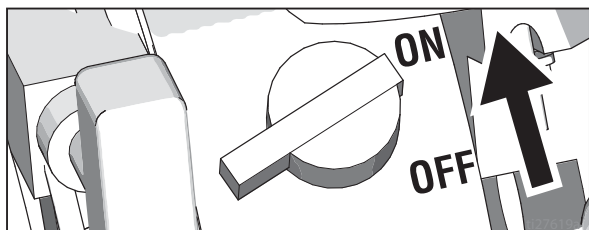

e. Τραβήξτε το σχοινί εκκίνησης.

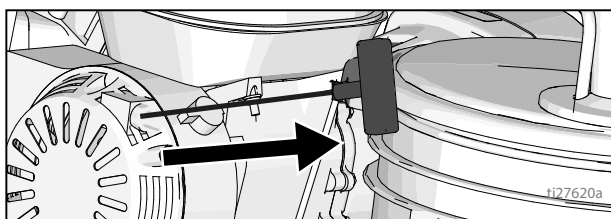

11. Αφού θέσετε το κινητήρα σε λειτουργία, φέρτε το τσοκ του αέρα στην ανοιχτή θέση.

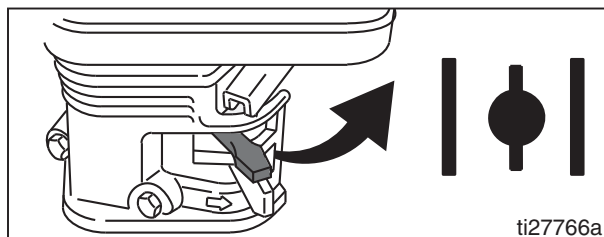

12. Ρυθμίστε το γκάζι στην επιθυμητή θέση.

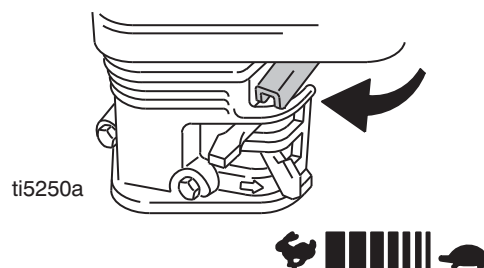

13. **ΑΝΟΙΞΤΕ** τον διακόπτη της αντλίας (η αντλία είναι ενεργή).

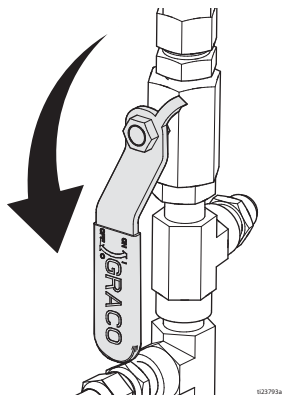

14. Αυξήστε την πίεση τόσο, ώστε να αρχίσει να κινείται η αντλία. Αφήστε το υγρό να κυκλοφορήσει για 15 δευτερόλεπτα.

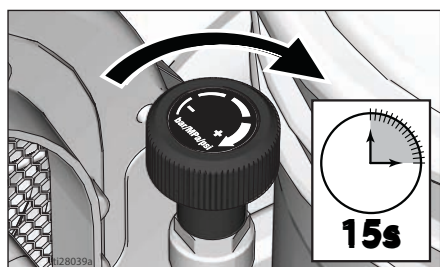

15. Μειώστε την πίεση, φέρτε τη βαλβίδα προέγχυσης σε οριζόντια θέση. Απασφαλίστε τη σκανδάλη του πιστολιού.

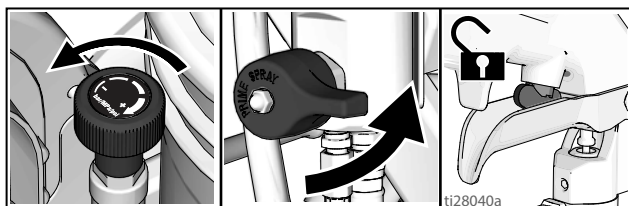

16. Ακουμπήστε σταθερά όλα τα πιστόλια στο πλάι του γειωμένου, μεταλλικού δοχείου έκπλυσης. Πατήστε τη σκανδάλη των πιστολιών και αυξήστε σταδιακά την πίεση του υγρού μέχρι να αρχίσει να λειτουργεί ομαλά η αντλία.

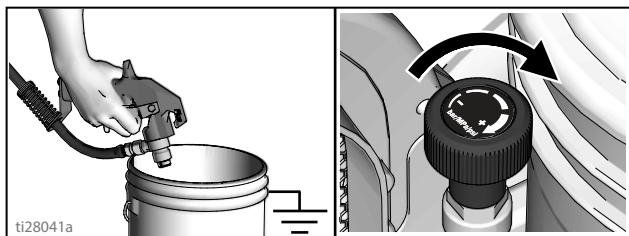

<p>Ο ψεκασμός υψηλής πίεσης μπορεί να εγχύσει τοξίνες στο σώμα και να προκαλέσει σοβαρή σωματική βλάβη. Μην επιχειρείτε να σταματήσετε τις διαρροές με το χέρι ή με κάποιο ύφασμα.</p>			

17. Ελέγξτε τις συνδέσεις για διαρροές. Σε περίπτωση διαρροής, απενεργοποιήστε αμέσως το μηχάνημα βαφής. Εκτελέστε τη **Διαδικασία εκτόνωσης πίεσης**. Σφίξτε τις συνδέσεις που παρουσιάζουν διαρροή. Επαναλάβετε τα βήματα 1 - 17 της ενότητας **Ρύθμιση/Εκκίνηση**. Εάν δεν υπάρχουν διαρροές, συνεχίστε να πιέζετε τη σκανδάλη του πιστολιού μέχρι το σύστημα να ξεπλυθεί καλά. Προχωρήστε στο βήμα 18.

18. Τοποθετήστε τον σωλήνα αναρρόφησης στα δοχεία χρώματος.

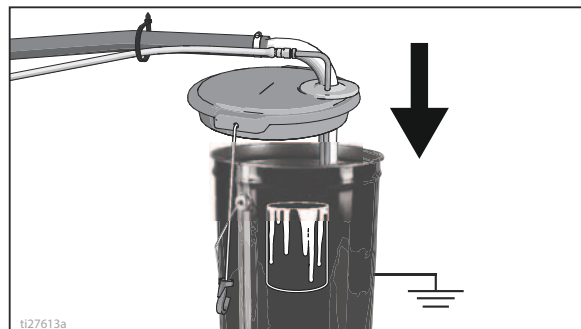

19. Πατήστε ξανά τη σκανδάλη κρατώντας τα πιστόλια στο δοχείο με το υγρό έκπλυσης μέχρι να εμφανιστεί το χρώμα. Συναρμολογήστε τα μπεκ και τους προφυλακτήρες.

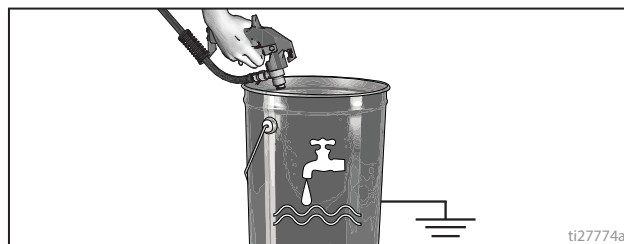

Συγκρότημα μπεκ SwitchTip και προφυλακτήρα

1. Ασφαλίστε τη σκανδάλη. Χρησιμοποιώντας το άκρο του μπεκ SwitchTip πιέστε το παρέμβυσμα OneSeal μέσα στον προφυλακτήρα του μπεκ, φροντίζοντας η καμπύλη να εφαρμόζει στην οπή του μπεκ.

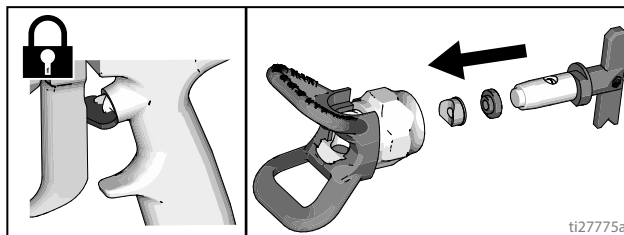

2. Εισάγετε το μπέκ SwitchTip στην οπή που υπάρχει για το μπέκ και βιδώστε σφιχτά το συγκρότημα στο πιστόλι.

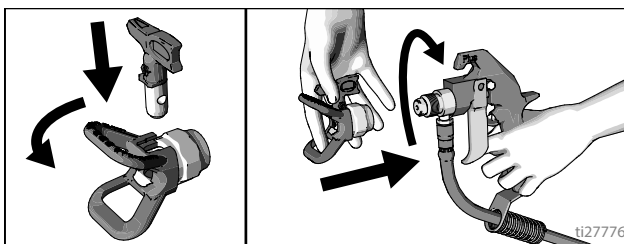

Τοποθέτηση του πιστολιού

Εγκαταστήστε τα πιστόλια

1. Εφαρμόστε τα πιστόλια στις βάσεις στήριξής τους. Σφίξτε τα κλείστρα.

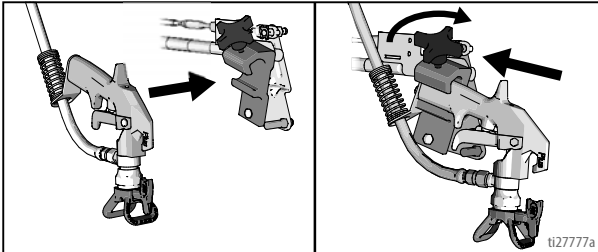

Τοποθετήστε το πιστόλι

2. Τοποθετήστε το πιστόλι σε θέση επάνω / κάτω, προς τα εμπρός / προς τα πίσω, αριστερά / δεξιά. Ανατρέξτε στην ενότητα **Αλλαγή θέσης πιστολιού (εμπρός και πίσω)**, σελίδα 14 και **Αλλαγή θέσης πιστολιού (αριστερά και δεξιά)**, σελίδα 15 για παραδείγματα.

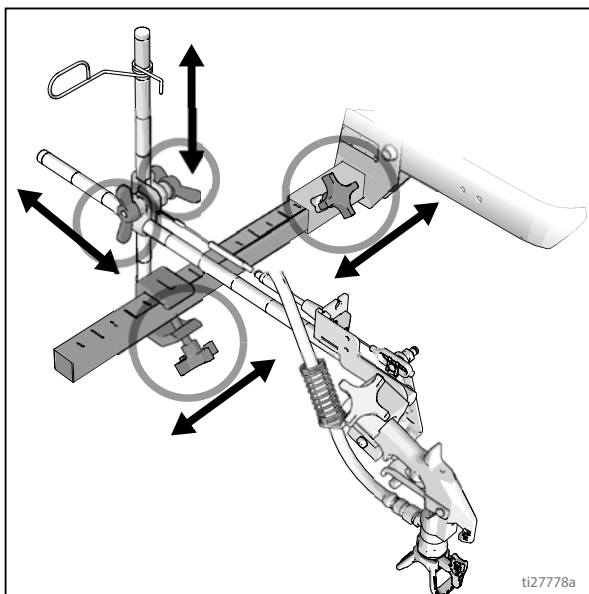

ΣΗΜΕΙΩΣΗ: Όταν πραγματοποιείτε διαγράμμιση πάνω από κράσπεδο, μπορείτε να περιστρέψετε τον σφιγκτήρα στερέωσης ώστε να δημιουργήσετε ελεύθερο χώρο.

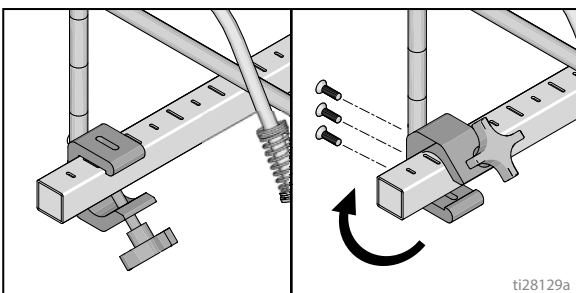

Μια άλλη λύση είναι να θέσετε το πιστόλι υπό γωνία και να περιστρέψετε τον προφυλακτήρα του μπεκ. Αυτό βελτιώνει την ορατότητα του χρήστη.

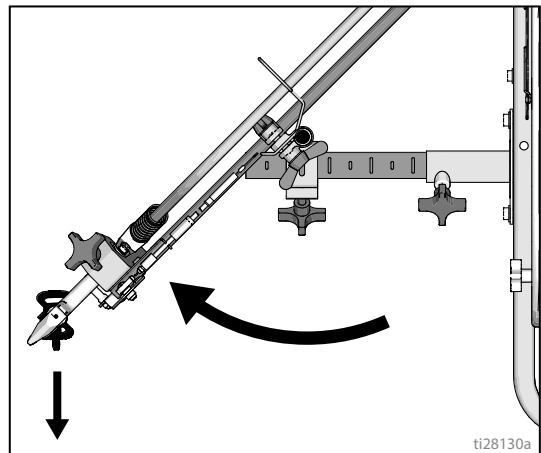

Επιλέξτε πιστόλια

3. Συνδέστε τα καλώδια του πιστολιού στις αριστερά ή δεξιά πλάκες του επιλογέα.

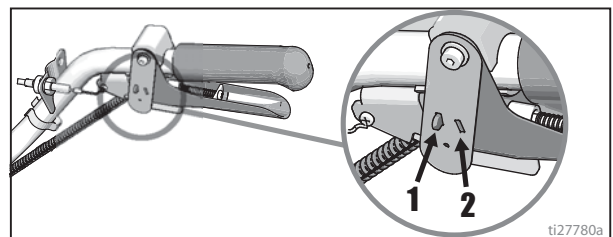

- a. Ένα πιστόλι: Αποσυνδέστε από τη σκανδάλη ενός πιστολιού την πλάκα του επιλογέα.



- b. Ταυτόχρονη χρήση των δύο πιστολιών: Θέστε τις δύο πλάκες του επιλογέα πιστολιού στην ίδια θέση.



- c. Συνεχής και διακεκομμένη δέσμη βαφής: Προσαρμόστε το πιστόλι συνεχούς γραμμής στη θέση 1 και το πιστόλι διακεκομμένης γραμμής στη θέση 2.



Διάγραμμα θέσεων πιστολιών

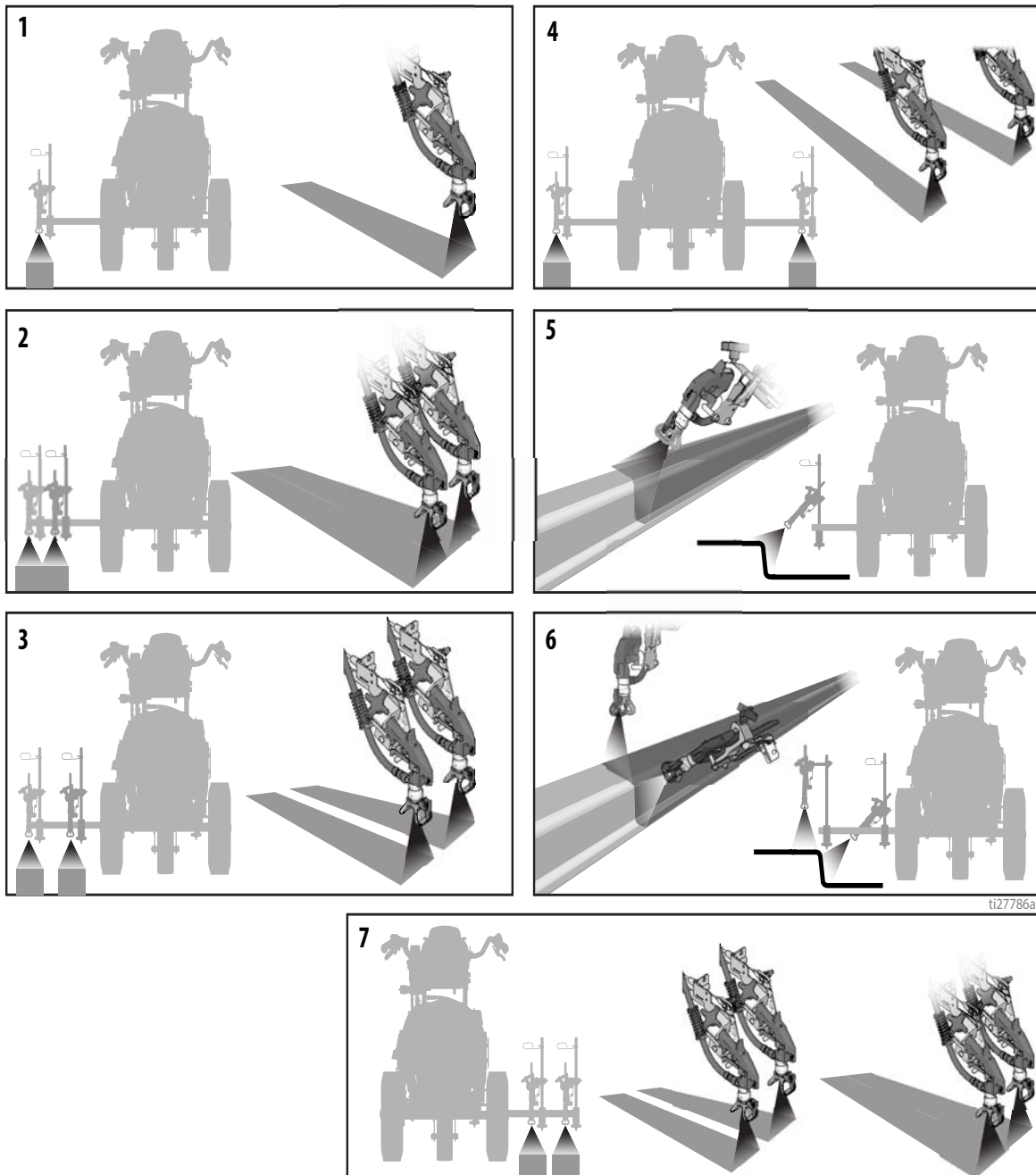

1	Μία γραμμή
2	Μία γραμμή, πλάτους έως 61cm (24 in.).
3	Δύο γραμμές
4	Μία γραμμή ή δύο γραμμές για ψεκασμό γύρω από εμπόδια
5	Κράσπεδο με ένα πιστόλι
6	Κράσπεδο με δύο πιστόλια
7	Δύο γραμμές ή μία γραμμή πλάτους έως 24 in. (61 cm).

Βάσεις βραχίονα πιστολιού

Αυτή η μονάδα διαθέτει εμπρός και πίσω βάσεις για βραχίονες πιστολιού.

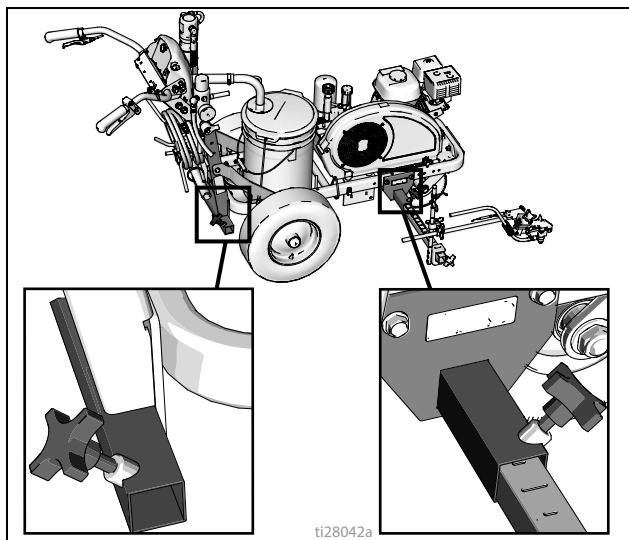

Αλλαγή θέσης πιστολιού (εμπρός και πίσω)

1. Ξεσφίξτε τον χειροτροχό του βραχίονα πιστολιού και αφαιρέστε τον από την υποδοχή στερέωσης.

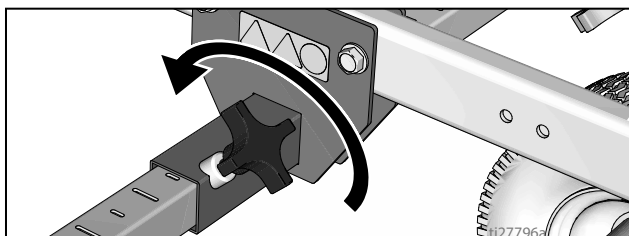

2. Σύρετε το συγκρότημα του βραχίονα πιστολιού (με το πιστόλι και τους εύκαμπτους σωλήνες) έξω από την υποδοχή στερέωσης.

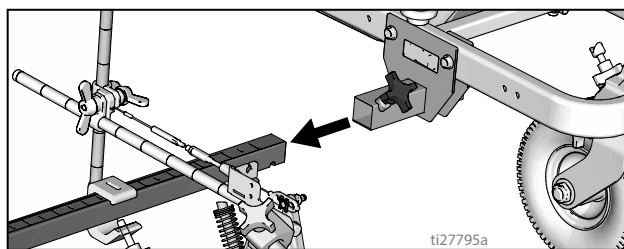

3. Σύρετε το συγκρότημα του βραχίονα πιστολιού μέσα στην κατάλληλη υποδοχή στερέωσης.

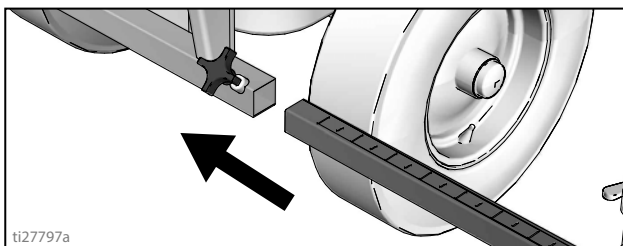

4. Σφίξτε τον χειροτροχό του βραχίονα πιστολιού μέσα στην κατάλληλη υποδοχή στερέωσης.

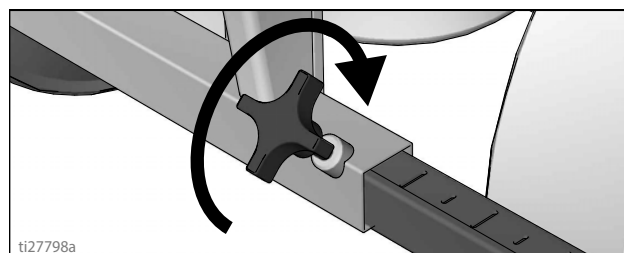

ΕΙΔΟΠΟΙΗΣΗ

Βεβαιωθείτε ότι όλοι οι εύκαμπτοι σωλήνες, οι ντίζες και τα καλώδια έχουν περάσει σωστά μέσα από τις βάσεις και ΔΕΝ τρίβονται στο ελαστικό. Η επαφή με το ελαστικό θα προκαλέσει βλάβη στους εύκαμπτους σωλήνες, τις ντίζες και τα καλώδια.

Αλλαγή θέσης πιστολιού (αριστερά και δεξιά)

Αφαίρεση

1. Ξεσφίξτε τον χειροτροχό του κάθετου βραχίονα του πιστολιού που υπάρχει στη ράβδο στερέωσης και αφαιρέστε τον βραχίονα.

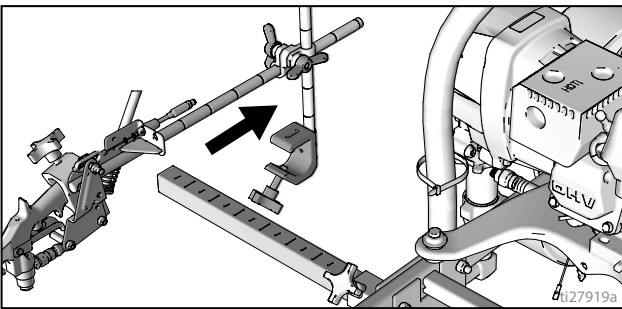
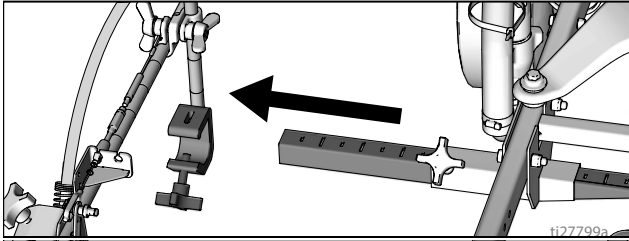

2. Εκτείνετε τη ράβδο στερέωσης στην αντίθετη πλευρά σε σχέση με το μηχάνημα.

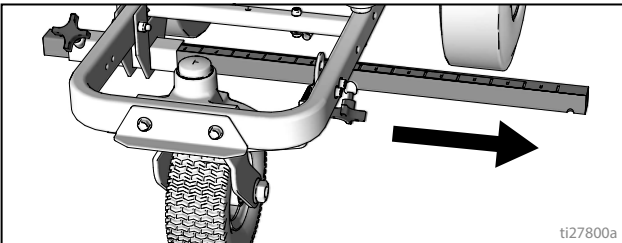

Εγκατάσταση

1. Τοποθετήστε την κάθετη διάταξη στερέωσης του πιστολιού στη ράβδο πιστολιού.

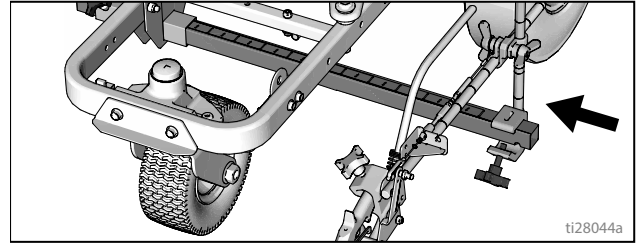

ΣΗΜΕΙΩΣΗ: Βεβαιωθείτε ότι όλοι οι εύκαμπτοι σωλήνες, οι ντίζες και τα καλώδια έχουν περάσει σωστά μέσα από τις βάσεις.

Ρύθμιση ντίζας πιστολιών

Η ρύθμιση της ντίζας των πιστολιών αυξάνει ή μειώνει το διάκενο μεταξύ του ελάσματος της σκανδάλης και της σκανδάλης. Για να ρυθμίσετε το διάκενο της σκανδάλης, ακολουθήστε τα παρακάτω βήματα.

1. Ξεσφίξτε με ένα κλειδί το περικόχλιο ασφάλισης που υπάρχει στο ρυθμιστή της ντίζας.

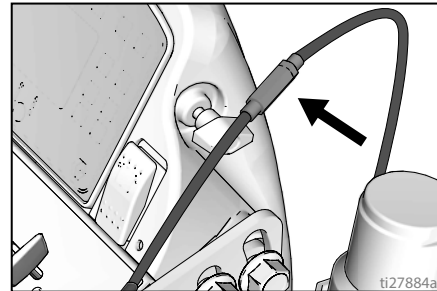

2. Ξεσφίξτε ή σφίξτε τον ρυθμιστή της ντίζας μέχρι να επιτευχθεί το επιθυμητό αποτέλεσμα. **ΣΗΜΕΙΩΣΗ:** Όσο περισσότερο σπείρωμα εμφανίζεται τόσο μικρότερο είναι το διάκενο μεταξύ ελάσματος και σκανδάλης.
3. Σφίξτε με ένα κλειδί το περικόχλιο ασφάλισης που υπάρχει στον ρυθμιστή.

Ρύθμιση ευθείας γραμμής

Ο μπροστινός τροχός είναι ρυθμισμένος έτσι, ώστε να κεντράρεται η μονάδα και ο χειριστής να βάφει ευθείες γραμμές. Με τον καιρό, η ευθυγράμμιση του τροχού ενδέχεται να χαθεί και να χρειάζεται νέα ρύθμισή του. Για να κεντράρετε τον μπροστινό τροχό ακολουθήστε τα παρακάτω βήματα:

1. Ξεσφίξτε το μπουλόνι που βρίσκεται στη βάση του μπροστινού τροχού.

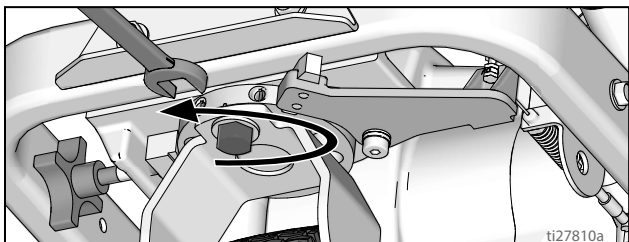

2. Εάν το μηχάνημα διαγραμμίσων τείνει να κινείται προς τα δεξιά, ξεσφίξτε τον αριστερό ακέφαλο κοχλία και σφίξτε τον δεξιό ακέφαλο κοχλία για ακριβή ρύθμιση.

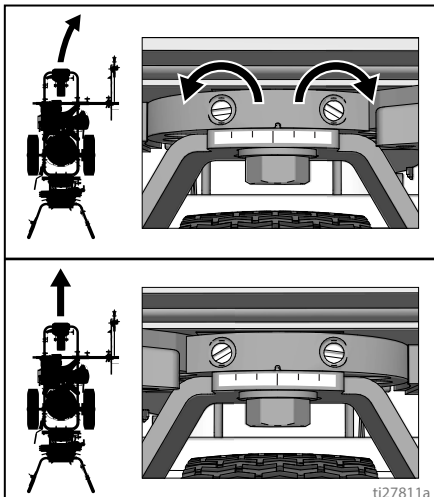

3. Εάν το μηχάνημα διαγραμμίσων τείνει να κινείται προς τα αριστερά, ξεσφίξτε τον δεξιό ακέφαλο κοχλία και σφίξτε τον αριστερό ακέφαλο κοχλία.

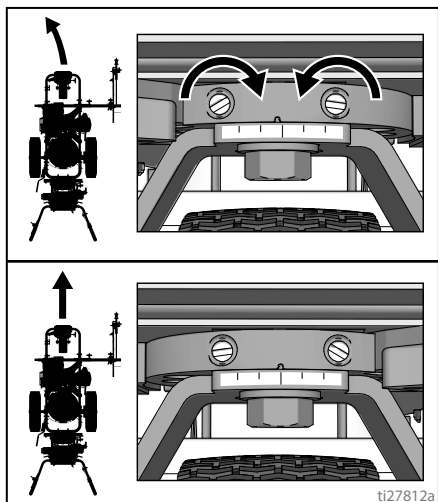

4. Κινήστε το μηχάνημα διαγραμμίσων. Επαναλάβετε τα βήματα 2 και 3 έως ότου το μηχάνημα κινηθεί ευθεία μπροστά. Σφίξτε το μπουλόνι της πλάκας ευθυγράμμισης για να «κλειδώσετε» τη νέα ρύθμιση.

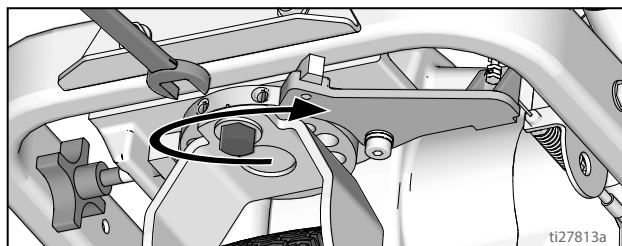

Προσαρμογή Ράβδου Λαβής

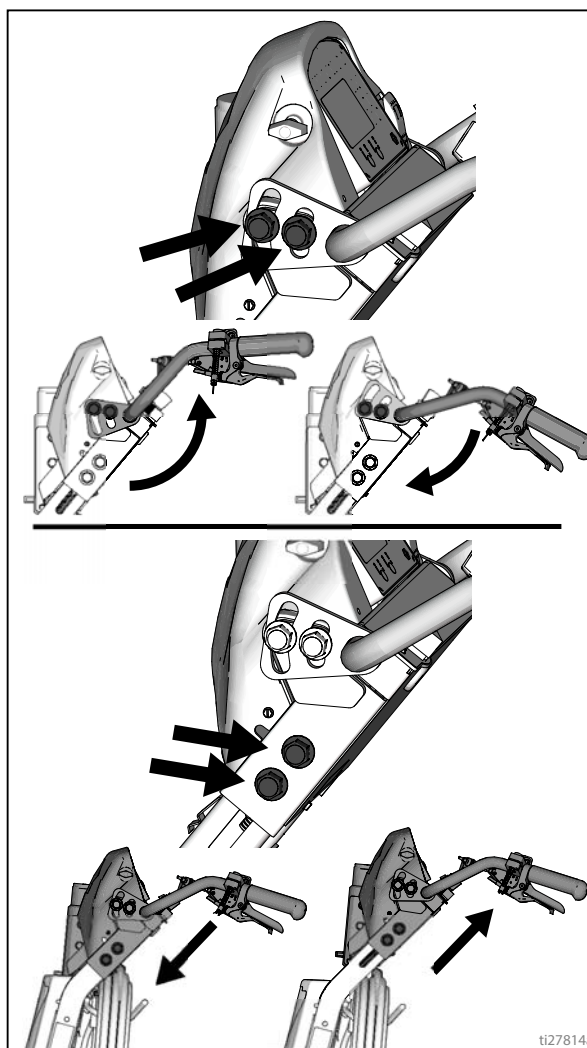

Καθαρισμός

				
<p>Ο εξοπλισμός παραμένει υπό πίεση μέχρι να εκτελέσετε εκτόνωση πίεσης χειροκίνητα. Για να αποτρέψετε σοβαρό τραυματισμό από το υγρό που βρίσκεται υπό πίεση, όπως έγχυση στο δέρμα, διασκορπισμός υγρού και τραυματισμός από κινητά μέρη της συσκευής, ακολουθήστε τη διαδικασία εκτόνωσης πίεσης όταν σταματήσετε τον ψεκασμό και πριν από τον καθαρισμό, τον έλεγχο ή τη συντήρηση του εξοπλισμού.</p>				

1. Εκτελέστε τη **Διαδικασία εκτόνωσης πίεσης**, σελίδα 8.
2. Αφαιρέστε τον προφυλακτήρα και το μπεκ SwitchTip από όλα τα πιστόλια.

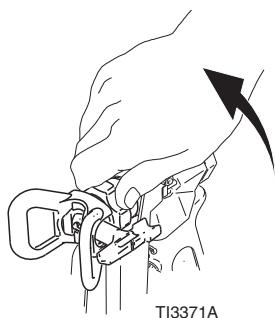

3. Ξεβιδώστε το καπάκι, αφαιρέστε το φίλτρο. Συναρμολογήστε χωρίς το φίλτρο.

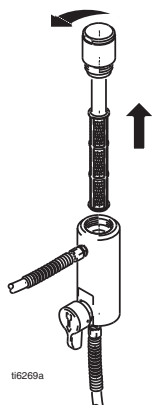

4. Καθαρίστε το φίλτρο, τον προφυλακτήρα και το μπεκ SwitchTip με υγρό πλυσίματος.

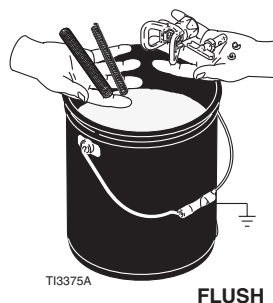

5. Τοποθετήστε το σωλήνα αναρρόφησης σε γειωμένο μεταλλικό δοχείο που περιέχει μικρή ποσότητα υγρού έκπλυσης. Συνδέστε το καλώδιο γείωσης σε σημείο πραγματικής γείωσης. Εκτελέστε τα βήματα 10 - 16της «Εκκίνησης» (βλ. σελίδα 10) για να ξεπλύνετε το χρώμα από το μηχάνημα βαφής. Για να ξεπλύνετε υδροδιαλυτή βαφή χρησιμοποιήστε νερό, ενώ για την έκπλυση ελαιοδιαλυτής βαφής χρησιμοποιήστε πετρελαϊκούς διαλύτες (π.χ. white spirit).
6. Ακουμπήστε το πιστόλι στο δοχείο χρώματος και τραβήξτε τη σκανδάλη μέχρι να εμφανιστεί το νερό ή το διαλυτικό.

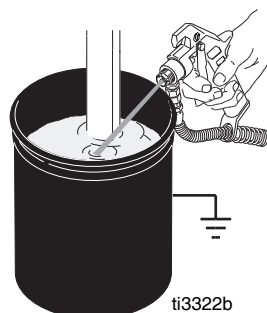

7. Μετακινήστε το πιστόλι στο δοχείο με το διαλυτικό ή το νερό. Ακουμπήστε το πιστόλι στο δοχείο και κρατήστε πατημένη τη σκανδάλη του μέχρι να εκπλυθεί σχολαστικά το σύστημα.
8. Γεμίστε την αντλία με Pump Armor και συναρμολογήστε ξανά το φίλτρο, τον προφυλακτήρα και το μπεκ SwitchTip.
9. Σε κάθε ψεκασμό ή αποθήκευση, γεμίζετε το περικόχλιο στεγανοποίησης στομίου με TSL για να μειώσετε τη φθορά της στεγανοποίησης.

Συντήρηση

LineLazer 130Hs

Περιοδική συντήρηση

ΚΑΘΗΜΕΡΙΝΑ: Ελέγχετε τη στάθμη του λαδιού του κινητήρα και συμπληρώνετε εφόσον χρειάζεται.

ΚΑΘΗΜΕΡΙΝΑ: Ελέγχετε τη στάθμη του υδραυλικού λαδιού και συμπληρώνετε εφόσον χρειάζεται.

ΚΑΘΗΜΕΡΙΝΑ: Ελέγχετε τον εύκαμπο σωλήνα για τυχόν φθορές και βλάβες.

ΚΑΘΗΜΕΡΙΝΑ: Ελέγχετε τη σωστή λειτουργία της ασφάλειας του πιστολιού.

ΚΑΘΗΜΕΡΙΝΑ: Ελέγχετε τη σωστή λειτουργία της βαλβίδας αποστράγγισης προέγχυσης/ψεκασμού.

ΚΑΘΗΜΕΡΙΝΑ: Ελέγξτε και γεμίστε την δεξαμενή αερίου

ΚΑΘΗΜΕΡΙΝΑ: Ελέγχετε τη σύσφιξη της αντλίας βαφής.

ΚΑΘΗΜΕΡΙΝΑ: Συμπληρώνετε τη στάθμη TSL στο περικόχλιο στεγανοποίησης της αντλίας βαφής για να συμβάλετε στην αποτροπή συσσώρευσης υλικού στον άξονα εμβόλου και πρώιμης φθοράς του στεγανοποιητικού.

ΜΕΤΑ ΑΠΟ ΤΙΣ ΠΡΩΤΕΣ 20 ΩΡΕΣ ΛΕΙΤΟΥΡΓΙΑΣ:

Αποστραγγίστε το λάδι του κινητήρα και συμπληρώστε με καθαρό λάδι. Για το σωστό ιξώδες του, ανατρέξτε στο Εγχειρίδιο Χρήσης των Κινητήρων της Honda.

ΕΒΔΟΜΑΔΙΑΙΑ: Αφαιρέστε το κάλυμμα του φίλτρου αέρα του κινητήρα, καθαρίστε το στοιχείο και, εάν είναι απαραίτητο, αντικαταστήστε το. Σε περίπτωση χρήσης σε ιδιαίτερα σκονισμένο χώρο, ελέγχετε καθημερινά το φίλτρο.

ΕΒΔΟΜΑΔΙΑΙΑ/ΚΑΘΗΜΕΡΙΝΑ: Αφαιρείτε τυχόν κατάλοιπα από τον άξονα της υδραυλικής αντλίας.

ΜΕΤΑ ΑΠΟ ΚΑΘΕ 100 ΩΡΕΣ ΛΕΙΤΟΥΡΓΙΑΣ: Αλλάζετε το λάδι του κινητήρα. Για το σωστό ιξώδες του, ανατρέξτε στο Εγχειρίδιο Χρήσης των Κινητήρων της Honda.

ΕΞΑΜΗΝΙΑΙΑ: Ελέγχετε τη φθορά του ιμάντα. Αντικαταστήστε εφόσον είναι απαραίτητο.

ΕΤΗΣΙΑ Ή ΚΑΘΕ 2000 ΩΡΕΣ: Αντικαθιστάτε το υδραυλικό λάδι και το στοιχείο φίλτρου με Graco 169236 (5 γαλόνια/18,9 λίτρα) ή 207428 (1 γαλόνι/3,8 λίτρα) και το αντίστοιχο στοιχείο φίλτρου (κωδ. 246173), σελίδα 21.

ΜΠΟΥΖΙ: Χρησιμοποιείτε μόνο μπουζί BPR6ES (NGK) ή W20EPR-U (NIPPONDENSO). Διάκενο μπουζί: 0,7 έως 0,8 mm (0,028 έως 0,031 in.). Για την τοποθέτηση και αφαίρεση του μπουζί χρησιμοποιήστε μπουζόκλειδο.

Τροχίσκος

1. Μια φορά το χρόνο, σφίγγετε το περικόχλιο κάτω από το καπάκι προστασίας από τη σκόνη έως ότου η ελατηριωτή ροδέλα φτάσει στο χαμηλότερο σημείο. Στη συνέχεια, στρέψτε το περικόχλιο προς την αντίθετη κατεύθυνση κατά 1/2 έως 3/4 της στροφής.
2. Μία φορά τον μήνα λιπαίνετε το ρουλεμάν των τροχών.
3. Ελέγχετε τον πείρο για φθορές. Εάν ο πείρος έχει φθαρεί, τα ροδάκια των τροχών θα παρουσιάζουν αστάθεια. Αντιστρέψτε ή αντικαταστήστε τον πείρο, όπως απαιτείται.
4. Ελέγξτε εάν τα ροδάκια των τροχών είναι ευθυγραμμισμένα. Για ευθυγράμμιση, ανατρέξτε στη σελίδα 16.

Αντιμετώπιση Προβλημάτων

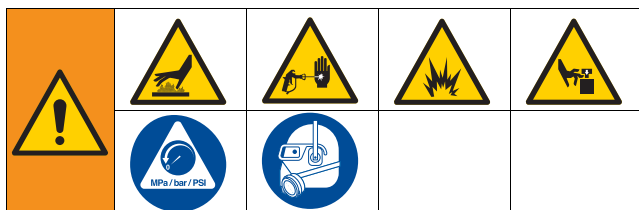

Πρόβλημα	Αιτία	Λύση
Ο βενζινοκινητήρας δεν παίρνει εύκολα μπροστά (δεν ξεκινά).	Η υδραυλική πίεση είναι πολύ υψηλή.	Στρέψτε το κουμπί ελέγχου της υδραυλικής πίεσης αριστερόστροφα στη χαμηλότερη τιμή.
Ο κινητήρας δεν ξεκινάει.	Ο διακόπτης του κινητήρα βρίσκεται στη θέση OFF.	Θέστε τον διακόπτη του κινητήρα στη θέση ON.
	Έχει τελειώσει το καύσιμο.	Ξαναγεμίστε τη δεξαμενή καυσίμου. Εγχειρίδιο Χρήστη για Κινητήρες Honda.
	Χαμηλή στάθμη λαδιού κινητήρα.	Προσπαθήστε να εκκινήσετε τον κινητήρα. Εάν χρειάζεται, συμπληρώστε λάδι. Εγχειρίδιο Χρήστη για Κινητήρες Honda.
	Το καλώδιο του σπινθηριστή (μπουζί) έχει αποσυνδεθεί ή έχει φθαρεί.	Συνδέστε το μπουζοκαλώδιο ή αντικαταστήστε το μπουζί.
	Ο κινητήρας είναι κρύος.	Χρησιμοποιήστε το τσοκ του αέρα.
	Ο μοχλός απομόνωσης του καυσίμου βρίσκεται στη θέση OFF.	Θέστε τον μοχλό στη θέση ON.
Ο κινητήρας λειτουργεί, αλλά δεν λειτουργεί η αντλία βαφής.	Υπάρχει διαρροή λαδιού στον θάλαμο καύσης.	Αφαιρέστε το μπουζί. Τραβήξτε τον εκκινητήρα 3 με 4 φορές. Καθαρίστε ή αντικαταστήστε το μπουζί. Εκκινήστε τον κινητήρα. Κρατήστε το μηχανήμα βαφής σε όρθια θέση για να αποφύγετε τη διαρροή λαδιού.
	Η βαλβίδα της αντλίας βρίσκεται στη θέση OFF.	Θέστε τον διακόπτη της βαλβίδας στη θέση ON.
	Πολύ χαμηλή ρύθμιση πίεσης.	Για να αυξήσετε την πίεση, στρέψτε το κουμπί ρύθμισης της πίεσης προς τα δεξιά.
	Το φίλτρο ρευστού είναι ακάθατο.	Καθαρίστε το φίλτρο.
	Το μπεκ ή το φίλτρο του μπεκ είναι φραγμένα.	Καθαρίστε το μπεκ ή το φίλτρο του μπεκ. Εγχειρίδιο 311254.
	Ο άξονας του εμβόλου της αντλίας βαφής έχει κολλήσει λόγω ξεραμένης μωγιάς.	Επισκευάστε την αντλία. Εγχειρίδιο 311845.
	Φθαρμένοι ιμάντας, σπασμένοι ή εκτός τροχαλίας.	Αντικατάσταση.
	Η ποσότητα του υδραυλικού υγρού είναι πολύ μικρή.	Κλείστε το μηχανήμα βαφής. Προσθέστε ρευστό*.
Ο υδραυλικός κινητήρας δεν μετακινείται.	Θέστε τη βαλβίδα της αντλίας στη θέση OFF. Μειώστε την πίεση. ΣΒΗΣΤΕ τον κινητήρα. Κινήστε τη ράβδο (άξονα) προς τα πάνω ή προς τα κάτω έως ότου ο υδραυλικός κινητήρας μετακινηθεί.	
Η αντλία βαφής λειτουργεί, αλλά η απόδοση στην έξοδο είναι χαμηλή.	Η μπίλια του εμβόλου δεν είναι σωστά τοποθετημένη.	Επισκευάστε την μπίλια του εμβόλου. Εγχειρίδιο 311845.
	Φθαρμένα ή κατεστραμμένα στεγανοποιητικά εμβόλου.	Αντικαταστήστε τα στεγανοποιητικά. Εγχειρίδιο 311845.
Η αντλία βαφής λειτουργεί αλλά στην είσοδο και/ή στην έξοδο η απόδοση είναι χαμηλή.	Έχει φράξει το φίλτρο σήτας.	Καθαρίστε το φίλτρο σήτας.
	Φθαρμένος ή κατεστραμμένος δακτύλιος Ο στην αντλία.	Αντικαταστήστε τον δακτύλιο Ο. Εγχειρίδιο 311845.
	Η μπίλια της βαλβίδας αναρρόφησης είναι εγκλωβισμένη σε υλικό ή δεν επικάθεται σωστά.	Καθαρίστε τη βαλβίδα αναρρόφησης. Εγχειρίδιο 311845.
	Η ταχύτητα του κινητήρα είναι πολύ χαμηλή.	Αυξήστε την τιμή στην οποία έχει ρυθμιστεί ο μοχλός γκαζιού.
	Ο σωλήνας αναρρόφησης παρουσιάζει διαρροή αέρα.	Σφίξτε το σωλήνα αναρρόφησης.
	Πολύ χαμηλή ρύθμιση πίεσης.	Αυξήστε την πίεση.
	Φραγμένο ή ακάθατο φίλτρο ρευστού, φίλτρο μπεκ ή μπεκ.	Καθαρίστε το φίλτρο.
	Σημαντική πτώση της πίεσης στον εύκαμπτο σωλήνα με βαρέα υλικά.	Χρησιμοποιήστε εύκαμπτο σωλήνα μεγαλύτερης διαμέτρου ή/και μειώστε το συνολικό μήκος του. Η χρήση εύκαμπτου σωλήνα 1/4 in. με μήκος άνω των 30 μέτρων (100 ft.) μειώνει σημαντικά την απόδοση του μηχανήματος βαφής. Για βέλτιστη απόδοση χρησιμοποιείτε ελαστικό σωλήνα 3/8 in. (ελάχιστο μήκος 6,7 μ. (22 ft)).

*Ελέγχετε τακτικά τη στάθμη του υδραυλικού υγρού. Μην αφήνετε τη στάθμη του υγρού να πέφτει χαμηλά. Χρησιμοποιείτε μόνο υδραυλικό υγρό εγκεκριμένο από την Graco.

Πρόβλημα	Αιτία	Λύση
Δυσκολία στην προέγχυση της αντλίας.	Αέρας στην αντλία ή τον εύκαμπτο σωλήνα.	Ελέγξτε και σφίξτε όλες τις συνδέσεις των σωλήνων παροχής ρευστού. Κατά την προέγχυση, μειώστε την ταχύτητα του κινητήρα και περιστρέψτε την αντλία όσο το δυνατόν πιο αργά.
	Διαρροή στη βαλβίδα αναρρόφησης.	Καθαρίστε τη βαλβίδα αναρρόφησης. Βεβαιωθείτε ότι η έδρα της μπίλιας δεν φέρει εγκοπές ή φθορές και ότι η μπίλια εφαρμόζει σωστά. Επανασυναρμολογήστε τη βαλβίδα.
	Τα στεγανοποιητικά της αντλίας έχουν φθαρεί.	Αντικαταστήστε τα στεγανοποιητικά της αντλίας. Εγχειρίδιο 311845.
	Το χρώμα είναι πολύ πηκτό.	Αραιώστε το χρώμα ακολουθώντας τις συστάσεις του προμηθευτή.
	Η ταχύτητα του κινητήρα είναι πολύ υψηλή.	Μειώστε την τιμή στην οποία έχει ρυθμιστεί ο μοχλός του γκαζιού πριν προβείτε σε προέγχυση της αντλίας.
Μεγάλη ταχύτητα κινητήρα χωρίς φορτίο.	Σφάλμα στη ρύθμιση του γκαζιού.	Ρυθμίστε τον μοχλό γκαζιού για ταχύτητα κινητήρα στις 3700-3800 στροφές ανά λεπτό χωρίς φορτίο.
	Φθορά στον ρυθμιστή του κινητήρα.	Αντικαταστήστε ή επισκεύαστε τον ρυθμιστή του κινητήρα.
Η οθόνη δείχνει χαμηλή πίεση αναμονής ή λειτουργίας.	Νέα αντλία ή νέα στεγανοποιητικά.	Η εναρκτήρια περίοδος της αντλίας χρειάζεται έως 100 γαλιόνια υλικού.
Υπερβολική διαρροή χρώματος στο περικόχλιο στεγανοποίησης του στομίου.	Το περικόχλιο στεγανοποίησης του στομίου είναι χαλαρό.	Αφαιρέστε τον αποστάτη του περικοχλίου στεγανοποίησης του στομίου. Σφίξτε το περικόχλιο στεγανοποίησης του στομίου όσο χρειάζεται για να σταματήσει η διαρροή.
	Φθαρμένα ή κατεστραμμένα στεγανοποιητικά στομίου.	Αντικαταστήστε τα στεγανοποιητικά. Εγχειρίδιο 311845.
	Φθαρμένος ή κατεστραμμένος άξονας αντλίας.	Αντικαταστήστε τον άξονα. Εγχειρίδιο 311845.
Παρατηρείται εκτόξευση ρευστού από το πιστόλι.	Αέρας στην αντλία ή τον εύκαμπτο σωλήνα.	Ελέγξτε και σφίξτε όλες τις συνδέσεις των σωλήνων παροχής ρευστού. Προβείτε σε εκ νέου προέγχυση της αντλίας.
	Το μπεκ έχει μερικώς βουλώσει.	Καθαρίστε το μπεκ. Εγχειρίδιο 311254.
	Η παροχή ρευστού είναι χαμηλή ή το ρευστό έχει εξαντληθεί.	Ξαναγεμίστε το σύστημα τροφοδοσίας ρευστού. Πραγματοποιήστε προέγχυση της αντλίας. Ελέγχετε τακτικά την τροφοδοσία ρευστού ώστε να αποτρέψετε τη λειτουργία της αντλίας χωρίς ρευστό.
Υπερβολική διαρροή γύρω από την ψήκτρα επαφής του εμβόλου του υδραυλικού κινητήρα.	Ο στεγανοποιητικός δακτύλιος του εμβόλου φέρει φθορές ή βλάβες.	Αντικαταστήστε αυτά τα εξαρτήματα.
Η παροχή ρευστού είναι χαμηλή.	Η τιμή της πίεσης είναι πολύ χαμηλή.	Αυξήστε την πίεση.
	Το φίλτρο εξόδου της αντλίας βαφής (εφόσον έχει χρησιμοποιηθεί) είναι βρώμικο ή φραγμένο.	Καθαρίστε το φίλτρο.
	Ο αγωγός αναρρόφησης δεν είναι καλά στερεωμένος στο στόμιο εισόδου της αντλίας.	Σφίξτε.
	Ο υδραυλικός κινητήρας φέρει φθορές ή βλάβες.	Επιστρέψτε τον ψεκαστήρα στον διανομέα της Graco για επισκευή.
	Μεγάλη πτώση της πίεσης στον ελαστικό σωλήνα παροχής ρευστού.	Χρησιμοποιήστε εύκαμπτο σωλήνα μεγαλύτερης διαμέτρου ή μικρότερου μήκους.
Το μηχάνημα βαφής υπερθερμαίνεται.	Συσσωρευση χρώματος στα υδραυλικά μέρη.	Καθαρίστε τα στοιχεία.
	Η στάθμη του λαδιού είναι χαμηλή.	Αναπληρώστε την ποσότητα λαδιού.
Υπερβολικός θόρυβος στην υδραυλική αντλία.	Χαμηλή στάθμη υδραυλικού λαδιού.	Διακόψτε τη λειτουργία του μηχανήματος βαφής. Προσθέστε ρευστό*

Αλλαγή υδραυλικού λαδιού/φίλτρου

Αφαίρεση

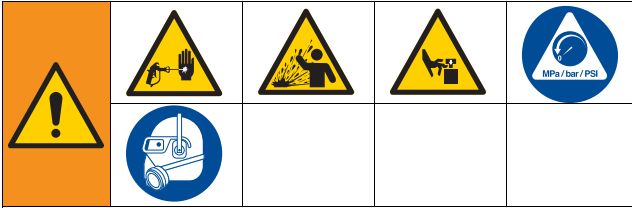

Ο εξοπλισμός παραμένει υπό πίεση μέχρι να εκτελέσετε εκτόνωση πίεσης χειροκίνητα. Για να αποτρέψετε σοβαρό τραυματισμό από το υγρό που βρίσκεται υπό πίεση, όπως έγχυση στο δέρμα, διασκορπισμός υγρού και τραυματισμός από κινητά μέρη της συσκευής, ακολουθήστε τη διαδικασία εκτόνωσης πίεσης όταν σταματήσετε τον ψεκασμό και πριν από τον καθαρισμό, τον έλεγχο ή τη συντήρηση του εξοπλισμού.

1. Εκτελέστε τη **διαδικασία εκτόνωσης πίεσης**, σελίδα 8.
2. Τοποθετήστε το δοχείο συλλογής ή κουρέλια κάτω από το μηχάνημα βαφής για τη συλλογή του υδραυλικού λαδιού που αποστραγγίζεται.
3. Αφαιρέστε την τάπα αποστράγγισης. Αφήστε το υδραυλικό λάδι να στραγγίσει.
4. Ξεβιδώστε αργά το φίλτρο - το λάδι θα τρέξει στην εγκοπή και θα στραγγίσει από την πίσω πλευρά.

Εγκατάσταση

1. Απλώστε ένα λεπτό στρώμα λαδιού στο παρέμβυσμα του φίλτρου. Τοποθετήστε την τάπα αποστράγγισης και το φίλτρο λαδιού. Σφίξτε το φίλτρο κατά 3/4 της στροφής μετά την επαφή του στεγανοποιητικού παρεμβύσματος με τη βάση.
2. Γεμίστε με πέντε περίπου λίτρα υδραυλικό λάδι Graco 169236 (5 γαλόνια/20 λίτρα) ή 207428 (1 γαλόνι/3,8 λίτρα).
3. Ελέγξτε τη στάθμη του λαδιού.

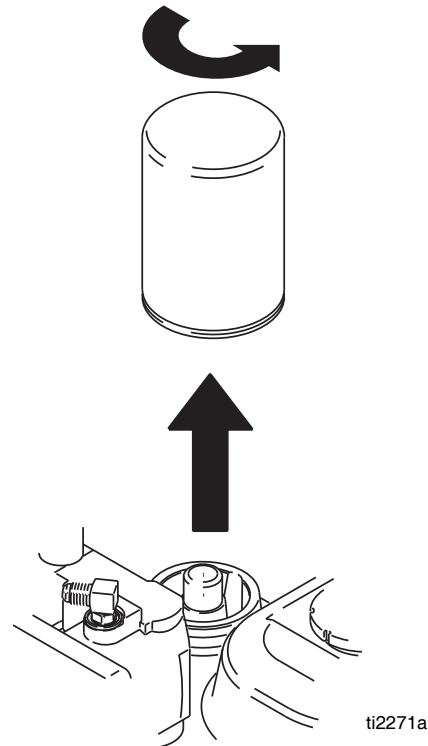

ti2271a

Τεχνικά Στοιχεία

LineLazer 130HS		
Κινητήρας	Honda GX120cc	
	ΗΠΑ	Μετρικό
Μέγιστη πίεση ρευστού κατά τη λειτουργία	3300 psi	(227 bar, 22.7 MPa)
Μέγιστη παροχή σε ελεύθερη ροή	1,3 gpm	4,9 lpm
Κύκλοι ανά γαλόνι/λίτρο	85 gpm	22,5 cpl
Χωρητικότητα υδραυλικού δοχείου	1,25 γαλόνια	(4,73 λίτρα)
Υδραυλική πίεση	1825 psi	(124 bar)
Μέγιστο μέγεθος μπεκ		
1 πιστόλι	0,037 in.	
2 πιστόλια	0,029 in.	
Στάθμη θορύβου (dBa)		
Ηχητική ισχύς	110 dBa κατά ISO 3744	
Ηχητική πίεση	96 dBa, μετράται σε 3,1 πόδια (1 μέτρο)	
Στάθμη κραδασμών*		
Αριστερό χέρι	2,90 m/sec ²	
Δεξί χέρι	2,83 m/sec ²	
*Οι κραδασμοί μετρώνται σύμφωνα με το πρότυπο ISO 5349 επί τη βάσει 8ωρης καθημερινής έκθεσης		
Διαστάσεις εισόδου/εξόδου		
Φίλτρο σήτας εισόδου χρώματος	Σήτα ανοξειδωτου χάλυβα 16 mesh (1190 micron), πολλών χρήσεων	
Φίλτρο εξόδου χρώματος	Σήτα ανοξειδωτου χάλυβα 50 mesh (250 micron), πολλών χρήσεων	
Διάσταση εισόδου αντλίας	1 in. ηpsm(m)	
Μέγεθος εξόδου ρευστού	3/8 npt(θηλ.)	
Διαστάσεις/βάρος		
Ύψος	44,5 in.	113,03 cm
Μήκος	68,25 in.	173,36 cm
Πλάτος	34,25 in.	87,0 cm
Βάρος (ξηρό, άνευ συσκευασίας)	263 lb	119 kg

Διαβρεχόμενα εξαρτήματα...PTFE, νάιλον, πολυουρεθάνη,
δέρμα V-Max™, καρβίδιο του βολφραμίου, ανοξειδωτος
χάλυβας, επίστρωση χρωμίου, επινικελωμένος κοινός
χάλυβας, κεραμικό υλικό

ΠΡΟΤΑΣΗ ΝΟΜΟΥ ΠΟΛΙΤΕΙΑΣ ΚΑΛΙΦΟΡΝΙΑΣ 65



ΠΡΟΕΙΔΟΠΟΙΗΣΗ: Αυτό το προϊόν μπορεί να σας εκθέσει σε χημικές ουσίες που είναι γνωστό στην Πολιτεία της Καλιφόρνιας ότι προκαλούν καρκίνο και γενετικές ανωμαλίες ή άλλες βλάβες του αναπαραγωγικού συστήματος. Για περισσότερες πληροφορίες, ανατρέξτε στη διεύθυνση www.P65Warnings.ca.gov.

Βασική Εγγύηση Graco

Η Graco εγγυάται ότι όλος ο εξοπλισμός που αναφέρεται στο παρόν έγγραφο, ο οποίος κατασκευάζεται από την Graco και φέρει το όνομά της, είναι απαλλαγμένος από ατέλειες στο υλικό και στην κατεργασία κατά την ημερομηνία πώλησης στον αρχικό αγοραστή για χρήση. Με εξαίρεση οποιασδήποτε πρόσθετης, διευρυμένης ή περιορισμένης εγγύησης που δημοσιεύεται από την Graco, η Graco, για μια περίοδο δώδεκα μηνών από την ημερομηνία πώλησης, θα επισκευάζει ή θα αντικαθιστά οποιοδήποτε μέρος του εξοπλισμού που καθορίζεται από την Graco ότι είναι ελαττωματικό. Η παρούσα εγγύηση ισχύει μόνο όταν ο εξοπλισμός είναι εγκατεστημένος, χρησιμοποιείται και διατηρείται σύμφωνα με τις γραπτές συστάσεις της Graco.

Η παρούσα εγγύηση δεν καλύπτει ελαττωματική εγκατάσταση, κακή εφαρμογή, εκτριβή, διάβρωση, ανεπαρκή ή ανάρμοστη συντήρηση, αμέλεια, ατύχημα, παραποίηση ή αντικατάσταση εξαρτημάτων τρίτων κατασκευαστών και η Graco δεν θα φέρει την ευθύνη για γενική φθορά λόγω χρήσης, ή οποιαδήποτε δυσλειτουργία, ζημία ή φθορά που προκαλούνται από τα ανωτέρω. Επίσης, η Graco δεν θα είναι υπεύθυνη για δυσλειτουργία, ζημία ή φθορά που προκαλούνται από ασυμβατότητα του εξοπλισμού της Graco με δομές, εξαρτήματα, εξοπλισμό ή υλικά που δεν παρέχονται από την Graco, ή από ακατάλληλο σχεδιασμό, κατασκευή, εγκατάσταση, λειτουργία ή συντήρηση των δομών, εξαρτημάτων, εξοπλισμού ή υλικών που δεν παρέχονται από την Graco.

Η παρούσα εγγύηση ισχύει με την προϋπόθεση της προπληρωμένης επιστροφής του εξοπλισμού που θεωρείται ότι είναι ελαττωματικός σε εξουσιοδοτημένο διανομέα της Graco για επαλήθευση της αναφερομένης βλάβης. Εάν η αναφερομένη βλάβη επιβεβαιωθεί, η Graco θα επισκευάσει ή θα αντικαταστήσει δωρεάν οποιαδήποτε ελαττωματικά εξαρτήματα. Ο εξοπλισμός θα επιστραφεί στον αρχικό αγοραστή, ο οποίος έχει προκαταβάλει τα έξοδα επιστροφής. Εάν η επιθεώρηση του εξοπλισμού δεν αποκαλύψει οποιαδήποτε βλάβη στο υλικό ή στην κατασκευή, οι επισκευές θα γίνουν με λογική δαπάνη, η οποία μπορεί να περιλαμβάνει τα έξοδα των εξαρτημάτων, της εργασίας και της μεταφοράς.

Η ΠΑΡΟΥΣΑ ΕΓΓΥΗΣΗ ΙΣΧΥΕΙ ΑΠΟΚΛΕΙΣΤΙΚΑ ΕΝΑΝΤΙ ΟΠΟΙΩΝΔΗΠΟΤΕ ΑΛΛΩΝ ΕΓΓΥΗΣΕΩΝ, ΡΗΤΩΝ Ή ΣΙΩΠΗΡΩΝ ΣΥΜΠΕΡΙΛΑΜΒΑΝΟΜΕΝΗΣ, ΕΝΔΕΙΚΤΙΚΑ, ΤΗΣ ΕΓΓΥΗΣΗΣ ΕΜΠΟΡΕΥΣΙΜΟΤΗΤΑΣ Ή ΤΗΣ ΕΓΓΥΗΣΗΣ ΚΑΤΑΛΛΗΛΟΤΗΤΑΣ ΓΙΑ ΣΥΓΚΕΚΡΙΜΕΝΟ ΣΚΟΠΟ.

Η μόνη υποχρέωση της Graco και η μόνη αποζημίωση του αγοραστή για οποιαδήποτε παραβίαση της εγγύησης θα είναι όπως εκτίθεται ανωτέρω. Ο αγοραστής συμφωνεί ότι καμία άλλη αποζημίωση (συμπεριλαμβανομένων, ενδεικτικά, θετικών ή αποθετικών ζημιών για χαμένα κέρδη, απολεσθείσες πωλήσεις, προσωπικό τραυματισμό ή βλάβη επί της περιουσίας, ή οποιαδήποτε άλλη απρόβλεπτη ή επακόλουθη απώλεια) δεν θα είναι διαθέσιμη. Οποιαδήποτε αγωγή για την παραβίαση της εγγύησης πρέπει να υποβληθεί μέσα σε δύο (2) έτη από την ημερομηνία πώλησης.

Η GRACO ΔΕΝ ΕΓΓΥΑΤΑΙ ΚΑΙ ΑΠΟΠΟΙΕΙΤΑΙ ΟΛΕΣ ΤΙΣ ΣΙΩΠΗΡΕΣ ΕΓΓΥΗΣΕΙΣ ΕΜΠΟΡΕΥΣΙΜΟΤΗΤΑΣ ΚΑΙ ΚΑΤΑΛΛΗΛΟΤΗΤΑΣ ΓΙΑ ΣΥΓΚΕΚΡΙΜΕΝΟ ΣΚΟΠΟ ΓΙΑ ΤΑ ΕΞΑΡΤΗΜΑΤΑ, ΤΟΝ ΕΞΟΠΛΙΣΜΟ, ΤΑ ΥΛΙΚΑ Ή ΤΑ ΣΤΟΙΧΕΙΑ ΠΟΥ ΠΩΛΟΥΝΤΑΙ ΑΠΟ ΤΗΝ GRACO ΑΛΛΑ ΔΕΝ ΚΑΤΑΣΚΕΥΑΖΟΝΤΑΙ ΑΠΟ ΑΥΤΗ. Αυτά τα είδη που πωλούνται, αλλά δεν κατασκευάζονται, από την Graco (όπως οι ηλεκτρικοί κινητήρες, οι διακόπτες, ο εύκαμπτος σωλήνας κ.λπ.), υπόκεινται στην εγγύηση του κατασκευαστή τους, αν υπάρχει. Η Graco θα παράσχει στον αγοραστή λογική βοήθεια για την έγερση οποιασδήποτε αξίωσης όσον αφορά την παραβίαση αυτών των εγγυήσεων.

Σε καμία περίπτωση η Graco δεν θα θεωρείται υπεύθυνη για έμμεσες, άμεσες, ειδικές ή αποθετικές ζημιές ως αποτέλεσμα της παροχής εξοπλισμού από την Graco δια του παρόντος, ή τον εφοδιασμό, την απόδοση ή τη χρήση οποιασδήποτε προϊόντων ή άλλων αγαθών που πωλούνται δια του παρόντος, λόγω παραβίασης της σύμβασης, παραβίασης της εγγύησης ή αμέλειας της Graco, ή άλλως.

Πληροφορίες Graco

Για τις πλέον πρόσφατες πληροφορίες σχετικά με τα προϊόντα της Graco, ανατρέξτε στη διεύθυνση www.graco.com.

Για πληροφορίες σχετικά με διπλώματα ευρεσιτεχνίας, ανατρέξτε στην τοποθεσία www.graco.com/patents.

ΓΙΑ ΠΑΡΑΓΓΕΛΙΕΣ, επικοινωνήστε με το διανομέα της Graco ή καλέστε στο 1-800-690-2894 για να εντοπίσετε τον πλησιέστερο διανομέα.

Το σύνολο των στοιχείων που περιέχονται στο παρόν έγγραφο υπό μορφή κειμένου και εικόνων αποτελούν τις πλέον πρόσφατες πληροφορίες σχετικά με τα προϊόντα μας κατά τη χρονική στιγμή της έκδοσης.

Η Graco επιφυλάσσεται του δικαιώματος να προβαίνει σε αλλαγές ανά πάσα στιγμή, χωρίς προειδοποίηση.

Μετάφραση των αρχικών οδηγιών. This manual contains Greek. MM 3A3392

Κεντρικά γραφεία Graco: Μινεάπολις

Διεθνή Γραφεία: Βέλγιο, Κίνα, Ιαπωνία, Κορέα

GRACO INC. AND SUBSIDIARIES • P.O. BOX 1441 • MINNEAPOLIS MN 55440-1441 • USA
Πνευματικά δικαιώματα 2016, Graco Inc. Όλες οι τοποθεσίες κατασκευής της Graco εφαρμόζουν το ISO 9001.
www.graco.com

Αναθεώρηση C, Μάρτιος 2021