

## DutyMax EH/GH™230/300, DH230 HD Hydrauliska sprutor

334704L

SV

**Endast för yrkesmässig användning.**

**Ej godkända för användning i explosiva miljöer eller i farliga miljöer.**

**För bärbar airless-sprutning av färger och ytbehandling av byggnader.**

Maximalt arbetstryck 22,8 MPa (228 bar, 3 300 psi)

Se sida 3 beträffande modellinformation, inklusive maximalt arbetstryck och godkännanden.



### Viktiga säkerhetsinstruktioner

Läs alla varningar och anvisningar i denna handbok och i relaterade handböcker. Försäkra dig om att du känner till reglagen och hur man använder utrustningen på korrekt sätt. Spara dessa anvisningar.

#### Relaterade handböcker:

308491	DutyMax DH/GH230-pistol	334654	Pump
309495	DutyMax GH300 Pistol	310812	Elmotor

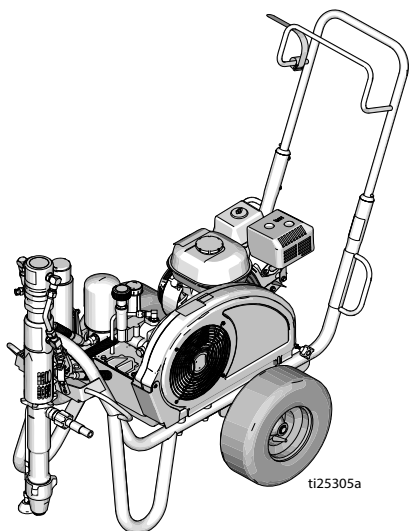

Standardserie

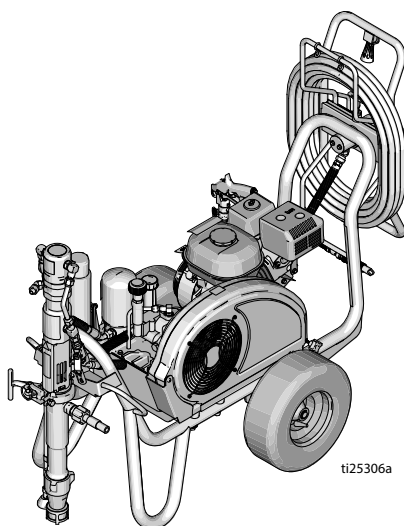

ProContractor-serie

Använd endast Gracos originalreservdelar.

Vid användning av reservdelar som inte kommer från Graco kan garantin ogiltigförklaras.



## Innehållsförteckning

<b>Modeller</b> .....	<b>3</b>
Alternativ för elmotorsats .....	3
OEM-satser .....	3
<b>Varningar</b> .....	<b>4</b>
Varningar för elmotor .....	4
Inre förbränningsmotor – varningar .....	7
Elmotor/inre förbränningsmotor – varningar .....	8
<b>Komponenters funktion och placering</b> .....	<b>11</b>
Standardmodeller (EH/GH230, 300 HD) .....	11
ProContractor-modeller (EH/GH230, 300 HD) .....	12
ProContractor-modell (DH230 HD) .....	13
<b>Jordning</b> .....	<b>14</b>
Jordningsförfarande för bensinmotor .....	14
Jordningsförfarande för elmotor .....	14
Jordning av kärl .....	15
Kretsskydd .....	15
<b>Förberedelser</b> .....	<b>16</b>
Motorbyte .....	16
Slutliga förberedelser .....	17
Tryckavlastningsprocedur .....	19
<b>Start (modeller med intern förbränning)</b> .....	<b>20</b>
<b>Start (elektriska modeller)</b> .....	<b>23</b>
<b>Sprutningsanvisningar</b> .....	<b>25</b>
Montering av Switch Tip™ och skydd .....	25
Spruta .....	25
Rensa munstycket .....	26
Slangvinda .....	26
<b>Rengöring</b> .....	<b>27</b>
<b>Underhåll</b> .....	<b>29</b>
<b>Felsökning</b> .....	<b>31</b>
<b>Pump i Standard-serien</b> .....	<b>33</b>
<b>Pump i ProContractor- serien</b> .....	<b>34</b>
<b>Delar för HD Standard-serien DutyMax EH/GH230/300</b> .....	<b>37</b>
<b>DutyMax DH230/EH/GH230/300 HD ProContractor-serie</b> .....	<b>49</b>
<b>Tekniska data</b> .....	<b>64</b>
DutyMax EH230 HD Standard-serie .....	64
DutyMax EH300 HD Standard-serie .....	65
DutyMax GH230 HD Standard-serie .....	66
DutyMax GH300 HD Standard-serie .....	67
DutyMax EH230 HD ProContractor-serie .....	68
DutyMax EH300 HD ProContractor-serie .....	69
DutyMax DH230/GH230 HD ProContractor-serie .....	70
DutyMax GH300 HD ProContractor-serie .....	71
<b>Graco standardgaranti</b> .....	<b>75</b>
<b>Graco-information</b> .....	<b>76</b>

# Modeller

DutyMax EH230 HD				
Modell:	Standard	ProContractor		
24W941	✓			
24W942		✓		
DutyMax DH230 HD				
Modell:	Standard	ProContractor		
17G592		✓		
DutyMax GH230 HD				
Modell:	Standard	ProContractor	120 V Motorsats	120 V ETL/CSA/UL Motorsats
24W943	✓			
24W944	✓		✓	
24W945	✓			✓
24W962		✓		
24W963		✓	✓	
24W964		✓		✓
DutyMax EH300 HD				
Modell:	Standard	ProContractor		
24W965	✓			
24W966		✓		
DutyMax GH300 HD				
Modell:	Standard	ProContractor		
24W967	✓			
25P353	✓			
24W968		✓		
25P352		✓		
24W967V	✓			
24W968V		✓		

## Alternativ för elmotorsats

Satsnummer	Sprutmodell	Beskrivning
248950	DH230/GH230/GH300*	120 V AC, 60 Hz, 20 A, ETL/CSA/UL-godkänd
248949	DH230/GH230/GH300*	120 V AC, 60 Hz, 15 A
24M668	DH230/GH230/GH300*	240 V AC, 50 Hz, 13,4 A
24M669	GH300	400 V AC, 50 Hz, 11,0 A

\* Begränsad prestanda vid bruk av elmotor jämfört med intern förbränningsmotor

## OEM-satser

Satsnummer	OEM-modell	Beskrivning
24W299	GH230/300 OEM	22,8 MPa (228 bar, 3 300 psi) maximalt arbetstryck (psi)

## Varningar

Följande varningar gäller förberedelser, användning, jordning, underhåll och reparation av denna utrustning. Symbolen med ett utropstecken varnar för en allmän föreskrift, och farosymbolerna hänvisar till åtgärdsspecifika risker. Läs dessa varningar när symbolerna förekommer i texten i denna handbok eller på varningsetiketter. Produktspecifika farosymboler och varningar som ej omfattas av detta avsnitt kan förekomma i texten i denna handbok när så är tillämpligt.

## Varningar för elmotor



### RISK FÖR HÖGSPÄNNINGSSTÖTAR

Denna utrustning drivs med högspänning. Felaktig kontakt med högspänningsutrustning kan leda till dödsfall eller allvarlig personskada.

- Stäng av och koppla ur nätsladden innan service utförs på utrustningen.
- Denna utrustning måste jordas. Anslut endast till ett jordat eluttag.
- Använd endast 3-trådiga förlängningsladdar för 240 V AC- och enfasm modeller.
- Använd endast 5-trådiga förlängningsladdar för 400 V AC- och trefasm modeller.
- Kontrollera att jordningsstiften är intakta på nät- och förlängningsladdar.
- Skydda mot regn. Förvara inomhus.





**VARNING**
**JORDNING**

Denna produkt måste vara jordad. I händelse av en elektrisk kortslutning minskar jordning risken för elektriska stötar genom att leda av den elektriska strömmen. Denna produkt är utrustad med en sladd som har en jordledning med lämplig jordkontakt. Kontakten måste sättas i ett uttag som är korrekt installerat och jordat enligt alla gällande lokala föreskrifter och regleringar.

- Felaktig installation av jordkontakten kan leda till risk för elektriska stötar.
- Koppla inte jordledningen till någon av flatsiftskontakterna om stickkontakten eller sladden behöver bytas ut eller repareras.
- Jordledningen är kabeln med isolering som har en grön utsida, med eller utan gula ränder.
- Vänd dig till en kvalificerad elektriker om du inte förstår jordningsanvisningarna eller om du är osäker på om produkten är korrekt jordad.
- Modifiera inte stickkontakten om den inte passar i uttaget. Låt en elektriker installera ett korrekt uttag.
- Produkten är avsedd för vanlig 120 V eller 230 V hushållsström och jordkontakten liknar den på bilden nedan.

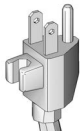
120 V US



230 V

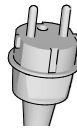

- Anslut produkten endast i ett uttag som den passar i.
- Använd inte en adapter tillsammans med den här produkten.

Förlängningssladdar:

- Använd endast en 3-trådig förlängningssladd som har en jordningskontakt och uttag som passar produktens stickkontakt.
- Säkerställ att förlängningssladden inte är skadad. Om en förlängningssladd behövs, använd minst 2,5 mm<sup>2</sup> ledningsarea (12 AWG) för att kunna leverera strömmen som produkten drar.
- En underdimensionerad sladd ger spänningsfall med effektförlust och överhettning som följd.

## Varningar för elmotor

### **VARNING**



#### **BRAND- OCH EXPLOSIONSRISK**

Brandfarliga ångor i arbetsområdet, t.ex. från lösningsmedel och färg, kan antändas eller explodera. Förhindra brand och explosioner:



- Spruta inte brandfarliga eller brännbara material i närheten av öppen eld eller gnistkällor, till exempel cigaretter, motorer och elektrisk utrustning.









- Färg eller lösningsmedel som flödar genom utrustningen kan orsaka statisk elektricitet. Statisk elektricitet utgör brand- och explosionsrisk i närheten av ångor från färg eller lösningsmedel. Sprutsystemets samtliga delar, inklusive pumpen, slangenheten, sprutpistolen och föremål i och omkring sprututrymmet, ska vara ordentligt jordade för att skydda mot statisk elektricitet och gnistor. Använd Gracos elektriskt ledande eller jordade airless-högtrycksslangar för högtryckssprutmålning.



- Kontrollera att alla kärl och uppsamlingsystem är jordade för att förhindra statisk elektricitet. Använd inte kärlnsatser om de inte är antistatiska eller ledande.
- Anslut till ett jordat uttag och använd jordade förlängningssladdar. Använd inte en 3-till-2 adapter.
- Använd inte färg eller lösningsmedel som innehåller klorerade kolväten.
- Spruta inte brand- eller explosionsfarliga vätskor i begränsade utrymmen.
- Se till att utrymmet där sprutning äger rum är välventilerat. Se till att utrymmet är ordentligt ventilerat.
- Sprutpistolen alstrar gnistor. Förvara pumpenheten i ett välventilerat område, minst 6,1 m (20 fot) från sprutområdet vid sprutning, spolning, rengöring eller underhåll. Spruta inte på pumpanordningen.
- Rök inte i sprutområdet och spruta inte i närheten av gnistor eller eldslågor.
- Slå inte om strömbrytare eller kör motorer och andra gnistbildande apparater i sprututrymmet.
- Håll området rent och fritt från färg- och lösningsmedelsbehållare, trasor och andra lättantändliga material.
- Känn till innehållet i färgerna och lösningsmedlen som sprutas. Läs alla materialsäkerhetsdatablad och etiketter som tillhandahålls med färger och lösningsmedel. Följ färg- och lösningsmedelstillverkarens säkerhetsinstruktioner.
- Fungerande brandsläckare ska finnas tillgänglig.

## Inre förbränningsmotor – varningar

 **VARNING**

   	<p><b>BRAND- OCH EXPLOSIONSRISK</b></p> <p>Brandfarliga ångor i arbetsområdet, t.ex. från lösningsmedel och färg, kan antändas eller explodera. Förhindra brand och explosioner:</p> <ul style="list-style-type: none"> <li>• Använd endast utrustningen i välventilerade områden.</li> <li>• Fyll inte på bränsletanken medan motorn går eller är varm. Stäng av motorn och låt den svalna. Bränsle är brandfarligt och kan antändas eller explodera om det spills på varma ytor.</li> <li>• Avlägsna gnistkällor, t. ex. sparlågor, cigaretter, sladdlampor och plastdraperier (risk för gnistbildning av statisk elektricitet).</li> <li>• Håll arbetsområdet fritt från smuts, inklusive lösningsmedel, trasor och bränsle.</li> <li>• Plugga inte in eller ur nätsladdar och stäng inte av eller slå på ström- eller ljusbrytare när brandfarliga ångor förekommer.</li> <li>• Jorda all utrustning på arbetsområdet. Se anvisningarna i avsnittet <b>Jordning</b>.</li> <li>• Använd endast jordade slangar.</li> <li>• Håll pistolen stadigt mot kanten av en jordad hink när pistolen trycks av i kärlet. Använd inte kärllinsatser om de inte är antistatiska eller ledande.</li> <li>• <b>Sluta omedelbart att använda utrustningen</b> om statisk gnistbildning uppstår eller om du får en stöt. Använd inte utrustningen förrän du har identifierat och åtgärdat problemet.</li> <li>• Ha en fungerande brandsläckare tillgänglig i arbetsområdet.</li> </ul>
	<p><b>RISKER MED KOLMONOXID</b></p> <p>Avgaserna innehåller giftig kolmonoxid, som är färg- och luktlös. Inandning av kolmonoxid kan leda till dödsfall.</p> <ul style="list-style-type: none"> <li>• Kör inte i slutna utrymmen.</li> </ul>
	<p><b>RISK FÖR BRÄNNSKADOR</b></p> <p>Ytor på utrustning och vätskor som är uppvärmda kan bli mycket heta under drift. Undvika allvarliga brännskador:</p> <ul style="list-style-type: none"> <li>• Vidrör inte varm vätska eller utrustning.</li> </ul>

## Elmotor/inre förbränningsmotor – varningar

### **VARNING**



#### **HUDINTRÄNGNINGSRISK**

Högtryckssprutning kan injicera gifter i kroppen och orsaka svåra kroppsskador. Skulle insprutning inträffa: **Sök omedelbart läkarvård.**



- Rikta inte pistolen mot och spruta inte på människor eller djur.
- Håll händer och andra kroppsdelar borta från mynningen. Försök exempelvis inte stoppa läckor med någon del av kroppen.



- Använd alltid munstycksskyddet. Spruta aldrig om munstycksskyddet inte är monterat.
- Använd Graco-munstycken.



- Iaktta försiktighet vid rengöring och byte av munstycket. Om munstycket täpps igen under sprutning ska du utföra **tryckavlastningsproceduren** för att stänga av enheten och avlasta trycket innan munstycket tas bort för rengöring.



- Utrustningen bibehåller trycket även efter att strömmen stängts av. Lämna inte utrustningen utan uppsikt när den är strömförsörd eller är under tryck. Utför tryckavlastningsproceduren när utrustningen står utan uppsikt eller inte används samt innan service, rengöring eller borttagning av delar.

- Kontrollera att det inte finns tecken på skador på slangar och delar. Byt ut alla skadade slangar och delar.

- Detta system kan producera 22,8 MPa (228 bar, 3 300 psi). Använd Graco-reservdelar eller tillbehör som är klassade för minst 22,8 MPa (228 bar, 3 300 psi).

- Lås alltid avtryckarspärren när du inte sprutar. Kontrollera att avtryckarspärren fungerar korrekt.

- Kontrollera alla anslutningar innan du startar enheten.

- Känn till hur du snabbt stoppar enheten och tryckavlastar. Försäkra dig om att du känner till reglagen väl.



**VARNING**
**RISKER VID FELAKTIG ANVÄNDNING AV UTRUSTNINGEN**

Felaktig användning kan leda till dödsfall eller allvarliga personskador.

- Bär alltid lämpliga handskar, skyddsglasögon och gasmask eller andningsmask vid målning.
- Använd inte sprutpistolen när barn är närvarande. Håll alltid barn borta från utrustningen.
- Sträck dig inte för långt och stå inte på instabila underlag. Stå alltid stadigt med god balans.
- Var alltid uppmärksam och fokuserad på vad du gör.
- Använd inte utrustningen när du är trött eller påverkad av droger/läkemedel eller alkohol.
- Låt inte slangen sno sig och böj den inte för mycket.
- Utsätt inte slangen för högre temperaturer eller tryck än de som anges av Graco.
- Använd inte slangen för att flytta eller lyfta utrustningen.
- Spruta inte med en slang som är kortare än 7,5 m (25 fot).
- Ändra eller modifiera inte utrustningen. Ändringar och modifieringar kan ogiltiggöra myndighetsgodkännanden och medföra säkerhetsrisker.
- Se till att all utrustning är klassificerad och godkänd för den miljö inom vilken du avser använda den.

**RISKER MED TRYCKSATTA ALUMINIUMDELAR**

Om vätskor som är oförenliga med aluminium används i trycksatt utrustning kan de orsaka allvarliga kemiska reaktioner och skador på utrustningen. Underlåtenhet att följa denna varning kan leda till dödsfall, allvarlig kroppsskada eller materiella skador.

- Använd inte 1,1,1-triklorethan, metylenklorid, eller andra lösningsmedel som innehåller halogenerade kolväten eller lösningar som innehåller sådana lösningsmedel.
- Använd inte klorbaserade blekningsmedel.
- Många andra vätskor kan innehålla kemikalier som kan reagera med aluminium. Kontakta din materialleverantör för att kontrollera detta.

**RISKER MED RÖRLIGA DELAR**

Rörliga delar kan klämma, skära eller slita av fingrar och andra kroppsdelar.

- Håll dig på avstånd från rörliga delar.
- Kör inte maskinen med skydd eller kåpor borttagna.
- Trycksatt utrustning kan starta utan förvarning. Följ **tryckavlastningsproceduren** och koppla från alla strömkällor innan kontroll, förflyttning eller underhåll av utrustningen utförs.

## **VARNING**



### **RISK FÖR INTRASSLING**

Roterande delar kan orsaka allvarliga personskador.

- Håll dig på avstånd från rörliga delar.
- Använd inte utrustningen om skydd eller kåpor är avlägsnade.
- Bär inte lösa klädesplagg, smycken eller långt hår när utrustningen används.
- Utrustningen kan starta utan förvarning. Följ **tryckavlastningsproceduren** och koppla från alla strömkällor innan kontroll, förflyttning eller underhåll av utrustningen utförs.



### **RISKER MED GIFTIGA VÄTSKOR OCH ÅNGOR**

Giftiga vätskor och ångor kan orsaka allvarliga personskador eller dödsfall om de stänker på hud eller i ögon, inandas eller sväljs.

- Läs materialsäkerhetsdatabladet (MSDS) för information om specifika risker med de vätskor som används.
- Förvara farliga vätskor i godkända behållare och kassera dem i enlighet med gällande föreskrifter.



### **REKYLRISK**

Pistolen kan rekylra efter avtryckning. Om du inte står säkert kan du falla och skadas allvarligt.



### **PERSONLIG SKYDDSUTRUSTNING**

Bär lämplig skyddsutrustning i arbetsområdet för att förhindra allvarliga personskador, inklusive skador på ögon, hörselnedsättning, inandning av giftiga ångor samt brännskador. I skyddsutrustningen ska åtminstone följande ingå:

- Skyddsglasögon och hörselskydd.
- Andningsmask, skyddskläder och handskar enligt rekommendationer från vätske- och lösningsmedelstillverkaren.

### **FÖRSLAG 65, KALIFORNIEN**

Motorutsläppen från denna produkt innehåller en kemikalie som, delstaten Kalifornien har vetskap om, kan orsaka cancer, födelsedefekter eller andra reproduktiva skador.

Denna produkt innehåller en kemikalie som delstaten Kalifornien har vetskap om kan orsaka cancer, födelsedefekter eller andra reproduktiva skador. Tvätta händerna efter användning.

# Komponenters funktion och placering

## Komponenters funktion och placering

### Standardmodeller (EH/GH230, 300 HD)

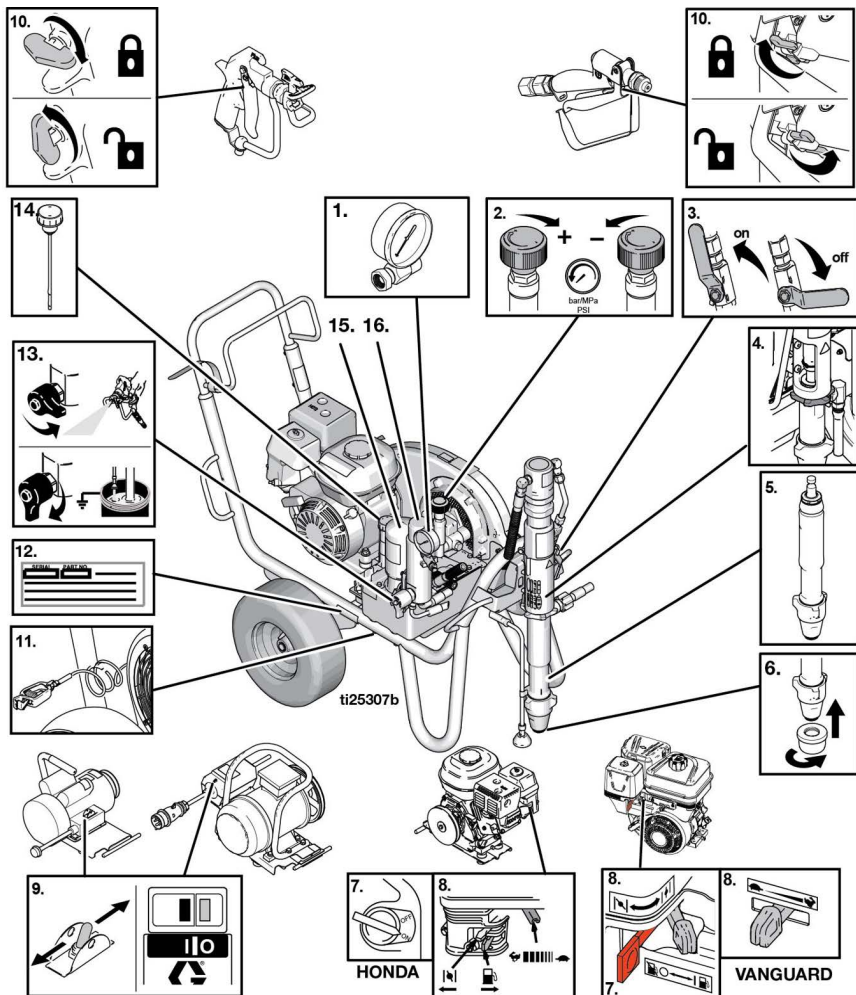

1	Manometer
2	Tryckregulator
3	Hydraulpumpventil
4	Gängad pumpanslutning
5	Deplacementpump
6	Inloppssil
7	Motorns strömbrytare
8	Motorreglage

9	Elmotorns strömbrytare
10	Pistolavtryckarspär
11	Jordningsklämma
12	Etikett med serienummer
13	Flödnings-/dräneringsventil
14	Lock för hydraulolja/mätsticka
15	Hydrauloljefilter
16	Färgfilter

# Komponenters funktion och placering

## ProContractor-modeller (EH/GH230, 300 HD)

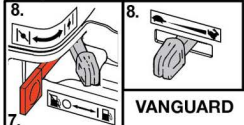
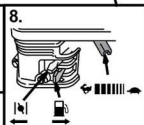
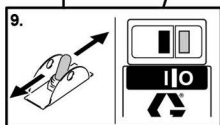
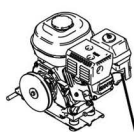
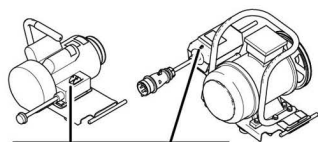
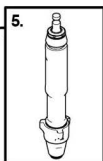
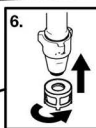
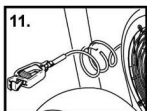
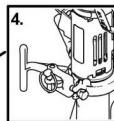
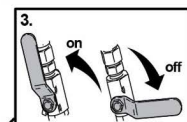
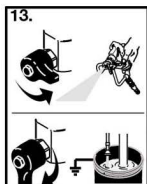
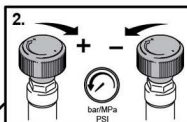
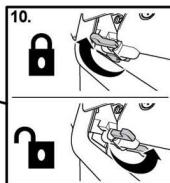
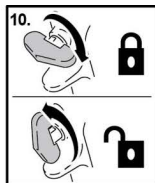
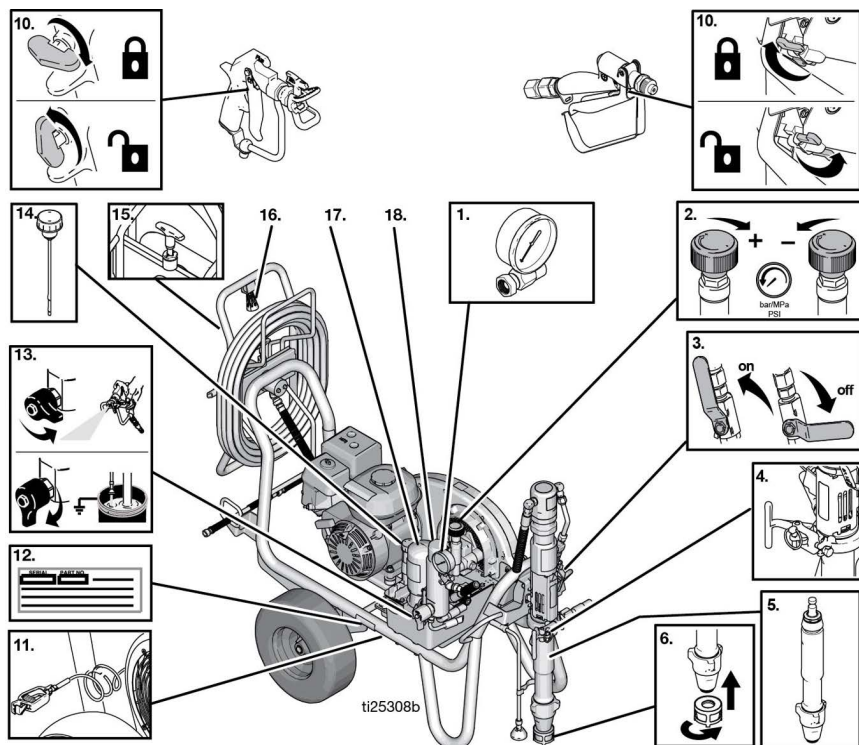

1	Manometer
2	Tryckregulator
3	Hydraulpumpventil
4	ProConnect
5	Deplacementpump
6	Inloppssil
7	Motorns strömbrytare
8	Motorreglage
9	Elmotorns strömbrytare

10	Pistolavtryckarspär
11	Jordningsklämma
12	Etikett med serienummer
13	Flödnings-/dräneringsventil
14	Lock för hydraulolja/mätsticka
15	Lås för slangvinda
16	Handtag på slangvinda
17	Hydrauloljefilter
18	Färgfilter

# Komponenters funktion och placering

## ProContractor-modell (DH230 HD)

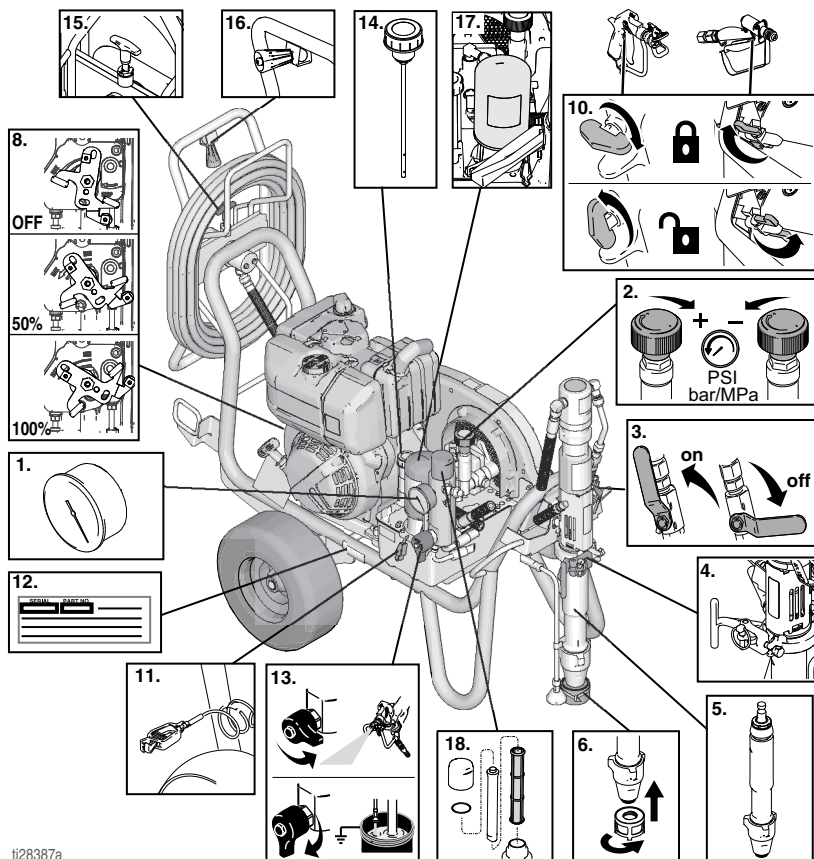

ti28387a

1	Manometer
2	Tryckregulator
3	Hydraulpumpventil
4	ProConnect
5	Deplacementpump
6	Inloppssil
8	Motorreglage
10	Pistolavtryckarspår

11	Jordningsklämma
12	Etikett med serienummer
13	Flödnings-/dräneringsventil
14	Lock för hydraulolja/mätsticka
15	Lås för slangvinda
16	Handtag på slangvinda
17	Hydrauloljefilter
18	Färgfilter

## Jordning

### Jordningsförfarande för bensinmotor

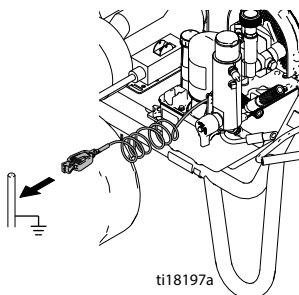

**Jorda sprutan:** Fäst sprutans jordningsklämma till en jordningspunkt.

**Luft- och vätskeslangar:** Använd endast elektriskt ledande vätskeslangar med maximalt 150 m (500 fot) sammanlagd längd för att säkerställa obruten jordkrets. Kontrollera slangarnas elektriska motstånd. Byt ut slangen omedelbart om det totala motståndet till jord överstiger 29 Mohm.

**Sprutpistol:** Jorda genom att koppla den till en korrekt jordad vätskeslang och pump.

### Jordningsförfarande för elmotor

 <b>FARA</b>
<b>RISK FÖR HÖGSPÄNNINGSSTÖTAR</b>
Denna utrustning drivs med högspänning. Felaktig kontakt med högspänningsutrustning kan leda till dödsfall eller allvarlig personskada.
<ul style="list-style-type: none"><li>• Stäng av och koppla ur nätsladden innan service utförs på utrustningen.</li><li>• Denna utrustning måste jordas. Anslut endast till ett jordat eluttag.</li><li>• Använd endast 3-trådiga förlängningssladdar för 240 V- och enfasmodeller.</li><li>• Använd endast 5-trådiga förlängningssladdar för 400 V AC- och trefasmodeller.</li><li>• Kontrollera att jordningsstiften är intakta på nät- och förlängningssladdar.</li><li>• Skydda mot regn. Förvara inomhus.</li><li>• All elektrisk ledningsdragnings måste utföras av en behörig elektriker samt enligt lokala föreskrifter och regler.</li></ul>

Sprutans nätsladd har en jordledning med en lämplig jordningskontakt.

Om en elmotor används måste kontakten anslutas till ett uttag som är korrekt installerat och jordat enligt lokala föreskrifter och riktlinjer.

Modifiera inte stickkontakten om den inte passar i uttaget. Låt en elektriker installera ett korrekt uttag.

## Strömbehov

- 110–120 V-modeller kräver 100–120 V AC, 50/60 Hz, 15 A, 1-fas.
- 230 V-modeller kräver 230 V AC, 50/60 Hz, 16 A, 1-fas.
- 380–400 V-modeller kräver 400 V AC, 50 Hz, 16 A, 3-fas, 3P+N+E, 6 H elanslutning
- För att driva högtryckssprutan EH300DI (24W965) måste generatoren vara dimensionerad för 15 kW uteffekt (minimum).

## Förlängningssladdar

Använd en förlängningssladd med ett oskadat jordstift. Om en förlängningssladd krävs ska den vara 3-trådig och minst 2,5 mm<sup>2</sup> (12 AWG).

**OBS!** Mindre ledningsarea eller längre förlängningssladdar kan försämra sprutprestanda.

## Jordning av kärl

**Kärl för lösningsmedel som används vid renspolning:** Följ lokala föreskrifter. Använd endast metallkärl som är ledande. Ställ inte kärlet på ickeledande yta, t ex papper eller kartong, som bryter jordkretsen.



ti25360a

**Jorda alltid metallkärl:** Anslut en jordledning till kärlet. Kläm den ena änden till kärlet och den andra till verklig jord, t.ex. ett vattenrör.

**Bryt inte jordkretsen vid renspolning och tryckavlastning:** Håll en metalldel på pistolen stadigt mot kanten på ett jordat metallkärl och tryck sedan av pistolen.

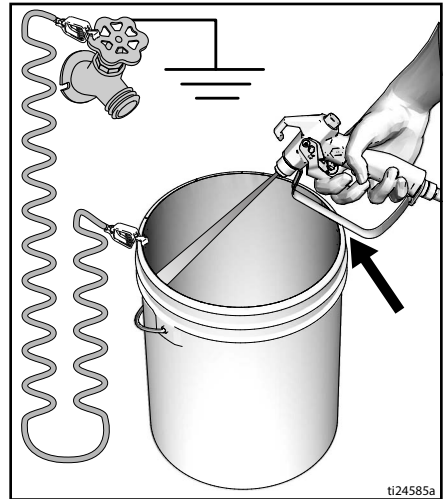

ti24585a

## Kretsskydd

Anslut endast sprutor till kretsar som har en korrekt dimensionerat relä och/eller säkringar (för strömenhetskrav, se **Tekniska data**, sidorna 60-63).

## Förberedelser

### Motorbyte

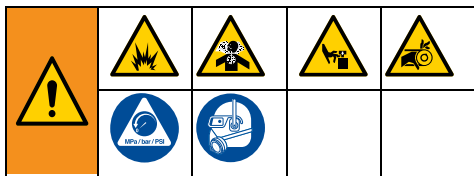

1. Stäng av motorn (OFF) och koppla från eller sätt motorn i stoppläget (OFF/STOP). Lossa remskyddsdratten och motorfästet. Utför **tryckavlastningsproceduren**, sida 15.

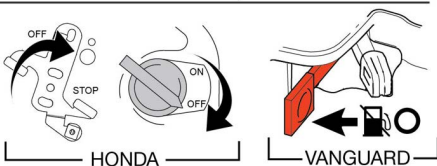
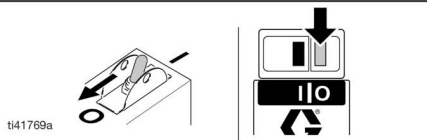
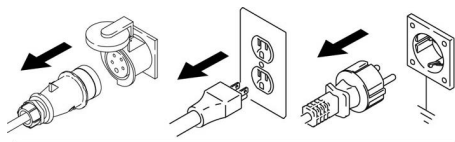

2. Lyft upp remskyddet. Ta bort remmen. Tippa motorn och lyft bort den.

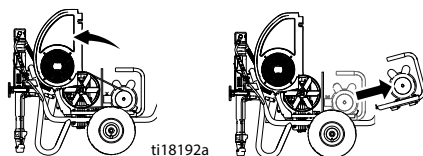

3. Tippa motorn. Montera motorn. Montera remmen. Sänk ner remskyddet.

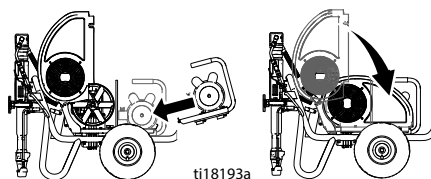

4. Vrid motorfästet och dra åt. Dra åt motorfästet och remskyddsdratten.

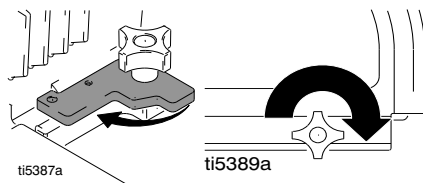



## Slutliga förberedelser

1. **Alla sprutor förutom ProContractor:** Anslut lämplig Graco-högtrycksslang till sprutan.

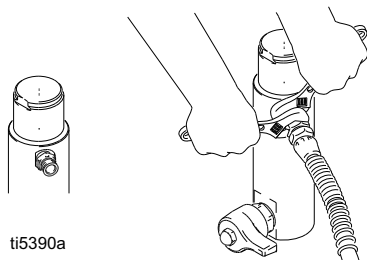

2. Montera slangen till sprutpistolens och dra åt ordentligt.

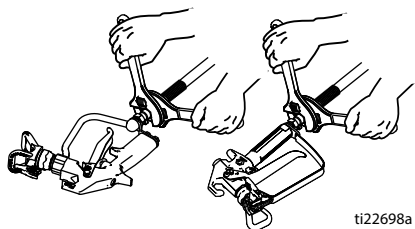

3. Lås pistolens avtryckarspär.

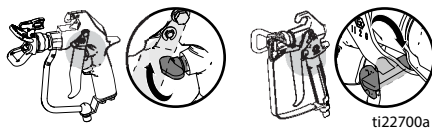

4. Ta bort munstyckesskyddet.

5. **Standardserie:** Skruva inloppssilen på sugslangens nederdel och dra åt ordentligt med handkraft.

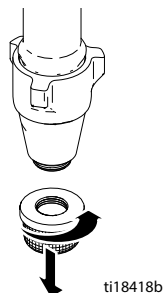

6. Avlägsna inloppssilen och filterkoppsskärmen vid textursprutning.

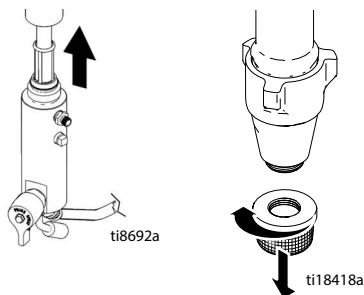

7. Fyll halstätningsskärmen med halstätningssvets (TSL) så att tätningen inte slits ut i för tid. Gör detta vid varje sprutning.

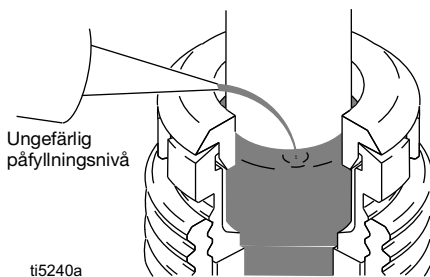

# Förberedelser

8. Kontrollera oljenivån i motorn.

## BENSINMOTOR

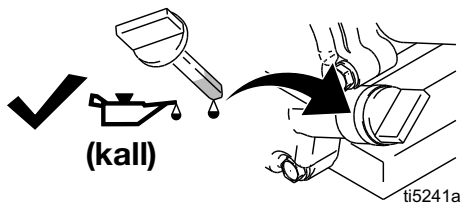

## DIESELMOTOR

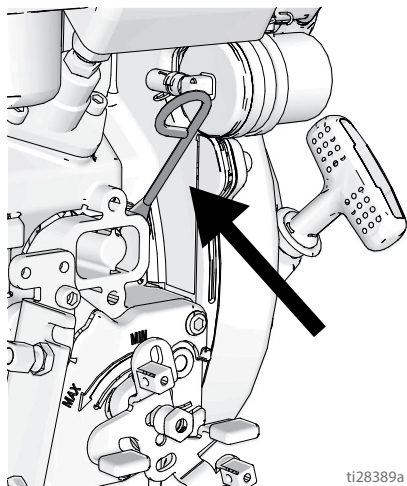

9. Fyll på bränsletanken.

## BENSINMOTOR

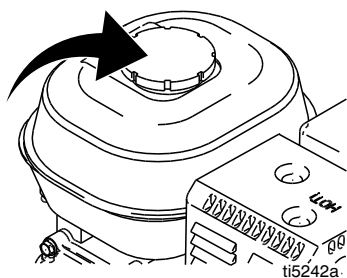

## DIESELMOTOR

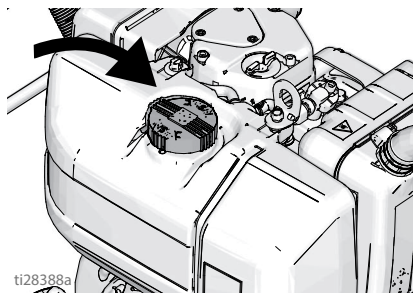

10. Kontrollera hydrauloljenivån.  
Se sidan 29 för hydrauloljespecifikationer.  
Lägg till hydraulolja efter behov tills nivån är mellan MIN och MAX (säkerhetsintervall när det är kallt). Hydraultankens volym är 4,75 liter (5 quartz).

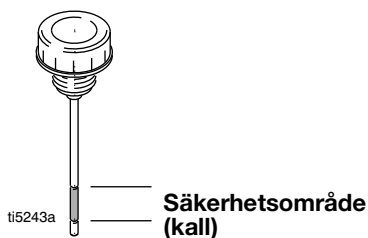

11. Fäst sprutans jordningsklämma till en jordningspunkt.

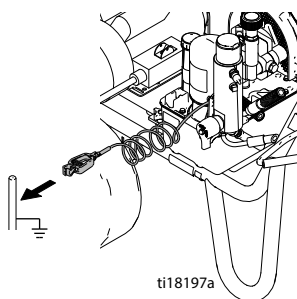

## Tryckavlastningsprocedur



Utför alltid  
**tryckavlastningsproceduren**  
när du ser denna symbol.

Utrustningen är trycksatt tills trycket avlastas manuellt. Utför **tryckavlastningsproceduren** när du slutar spruta samt innan rengöring, kontroll eller service av utrustningen för att hjälpa till att minska risken för allvarlig kroppsskada från trycksatt vätska, såsom hudinjicering, stänkande vätska och rörliga delar.

- Lås avtryckarspärren.
- Stäng av sprutan (OFF).
  - Vrid bensinmotorns eller elmotorns strömbrytare till AV. För Vanguard-modeller, vrid bränslenivåindikatorn till AVSTÄNGT läge.
  - ELLER
  - För dieselgasreglaget till STOPP.
  - ELLER
  - Koppla från elmotorns nätsladd.
- Ställ pumpventilen i AV-läget och vrid tryckreglageratten helt moturs till den lägsta inställningen.
- Frigör avtryckarspärren. Håll en metalldel på pistolen stadigt mot kanten på ett jordat metallkärl och tryck av pistolen för att avlasta trycket.
- Lås avtryckarspärren.
- Vrid flödesventilen nedåt till dräneringsläge (DRAIN). Lämna flödningsventilen i ner-läget tills du är redo att spruta igen.
- Misstänker du att munstycket eller slangen är blockerad eller att trycket inte är helt avlastat:
  - Lossa munstycksskyddets hållarmutter eller slangkoppling MYCKET LÅNGSAMT för att gradvis avlasta trycket.
  - Lossa muttern eller kopplingen helt och hållet.
  - Rensa munstycket eller slangen.

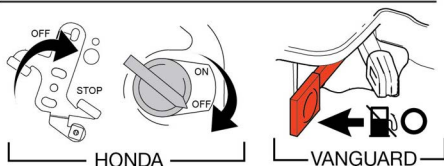
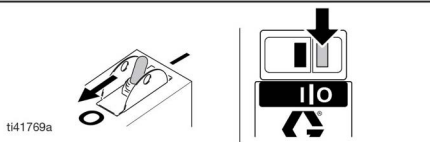
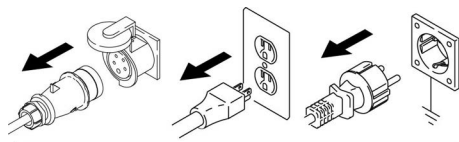

# Start (modeller med intern förbränning)

## Start (modeller med intern förbränning)



1. Placera deplacementpumpen i ett jordat metallkärl delvis fyllt med renspolningsvätska. Anslut den jordade kabeln till kärlet och till jorduttaget.

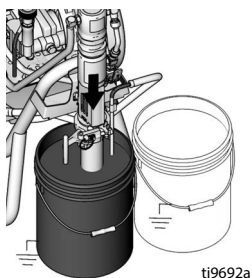

2. Vrid flödesventilen nedåt till dräneringsläge (DRAIN). Vrid tryckregulatorn moturs till lägsta tryck.

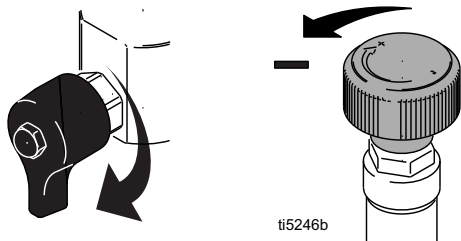

3. Stäng AV hydraulpumpventilen.

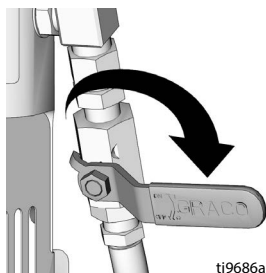

4. Starta en bensinmotor, se steg 5. Starta en dieselmotor, se steg 6.

5. Starta bensinmotor:

- a. Öppna bränsleventilen.

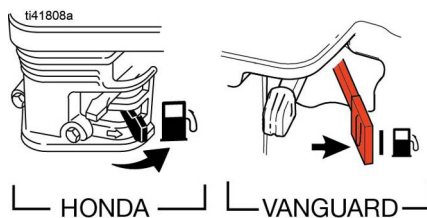

- b. Stäng choken.

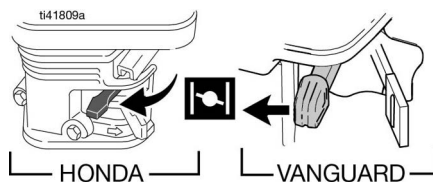

- c. Ställ in fullgas.

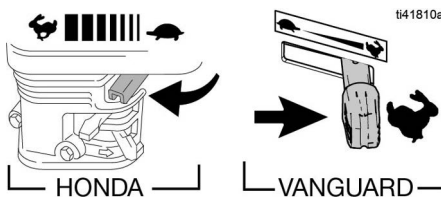

- d. Ställ motorbrytaren på ON.

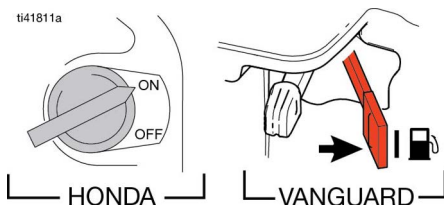

# Start (modeller med intern förbränning)

e. Dra i startsnöret.

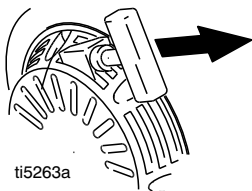

f. Öppna choken när motorn har startat.

ti41812a

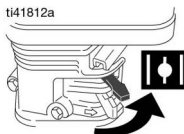

HONDA

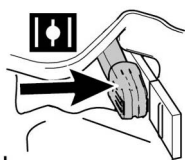

VANGUARD

g. Ställ in önskat varvtal.



HONDA

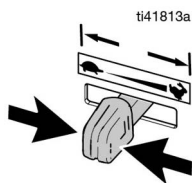

VANGUARD

6. Starta dieselmotor:

a. För gasreglaget till läget MIN.

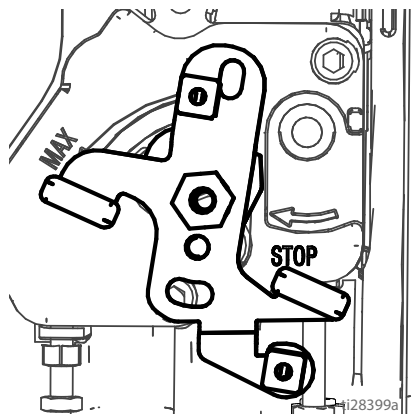

b. Fatta tag i handtaget på startsnöret.  
Dra försiktigt ut startsnöret helt tills det RÖDA indikatormärket på startsnöret syns.

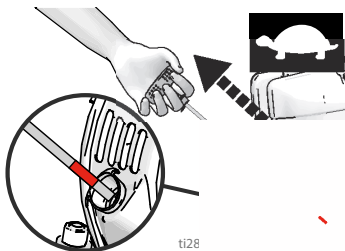

c. Utan att släppa handtaget, låt startsnöret dras tillbaka in helt.

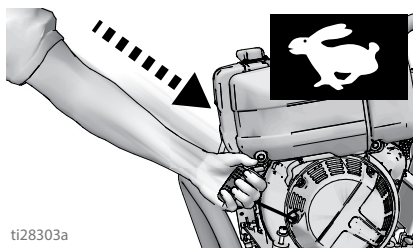

d. Starta motorn genom att dra stadigt och resolut i startsnöret.

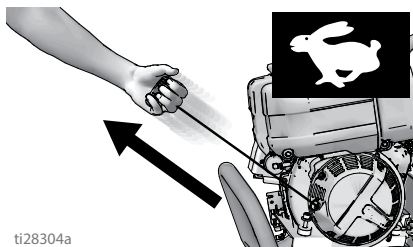

e. När motorn har startat, för gasreglaget till läget MAX (full gas).

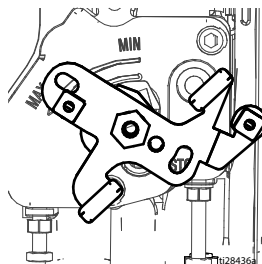

# Start (modeller med intern förbränning)

7. Vrid hydraulpumpventilen till PÅ (hydraulmotor är nu aktiv).

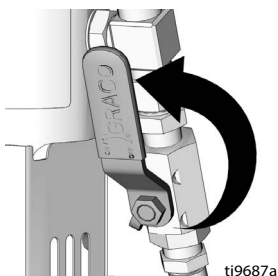

8. Öka trycket tillräckligt så att hydraulmotorn börjar slå och låt vätskan cirkulera i 15 sekunder; vrid ner trycket och ställ flödningsventilen horisontellt.

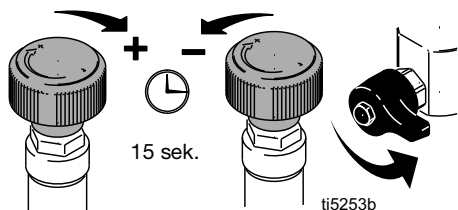

9. Frigör sprutpistolens avtryckarspär.

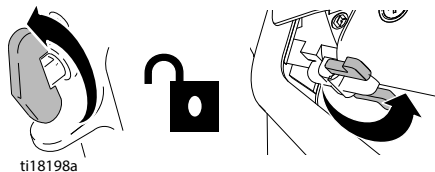

10. Håll pistolen mot ett jordat renspolningskärl av metall. Tryck in avtryckaren och öka långsamt trycket tills pumpen går jämnt. Släpp avtryckaren och låt sprutpistolen bygga upp tryck. Lås avtryckarspärren.

Högtryckssprutning kan injicera gifter i kroppen och orsaka svåra kroppsskador. Försök inte stoppa läckaget med handen eller en trasa.				

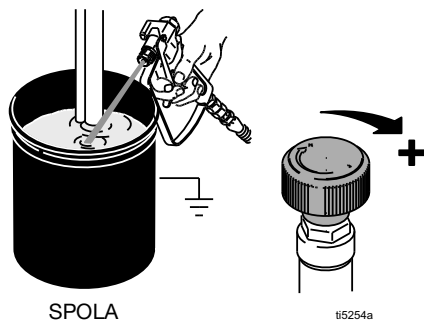

11. Kontrollera om det finns läckage. Stäng av sprutan omedelbart om det finns läckor. Utför **tryckavlastningsproceduren**, sida 15. Dra åt läckande kopplingar. Upprepa **startproceduren** steg 2–8. Fortsätt att hålla inne avtryckaren tills systemet är helt rensolat om det inte finns läckor.
12. Sätt ned hävertröret i färgkärlet.

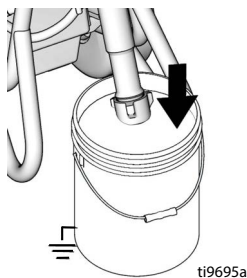

13. Tryck in pistolens avtryckare igen ner i spolningskärlet tills det kommer färg.

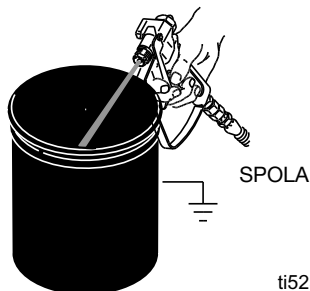

14. Montera munstycke och munstycksskydd, sida 24.

## Start (elektriska modeller)

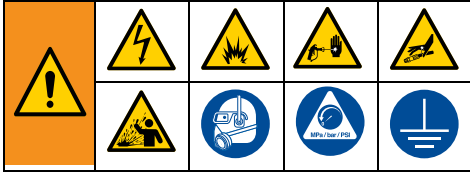

1. Placera deplacementpumpen i ett jordat metallkärl delvis fyllt med renspolningsvätska. Anslut den jordade kabeln till kärlet och till jorduttaget.

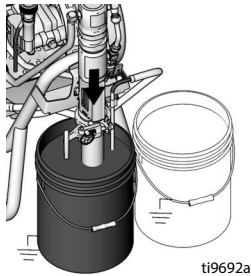

ti9692a

2. Vrid flödningsventilen nedåt.  
Vrid tryckregulatorn moturs till lägsta tryck.

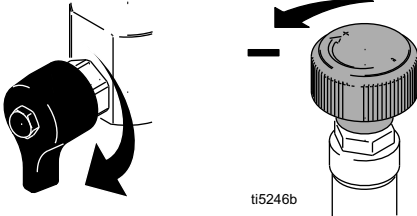

ti5246b

3. Stäng AV hydraulpumpventilen.

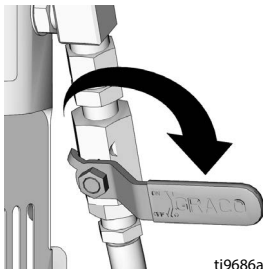

ti9686a

4. Sätt i sladden i uttaget.

**För trefas-elmotorer:** Om röd fasssekvenslampa lyser eller blinkar: ta bort pluggen från utloppet och vrid fasssekvensskruven 180°.

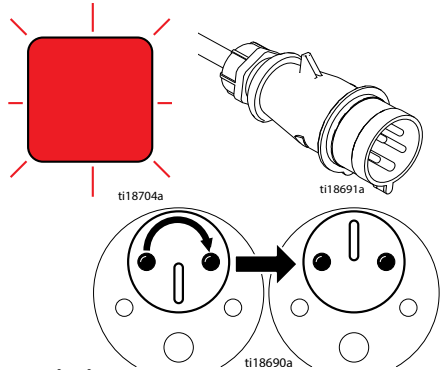

5. Slå på motorn.

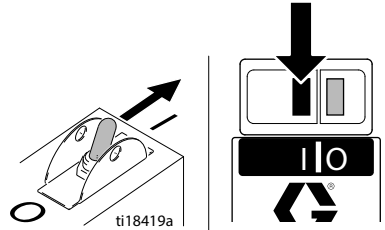

6. Vrid hydraulpumpventilen till PÅ (hydraulmotorn är nu aktiv).

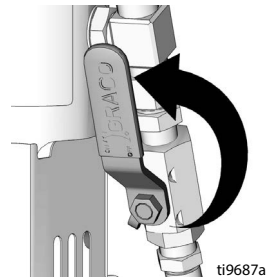

ti9687a

# Start (elektriska modeller)

7. Öka trycket tillräckligt så att hydraulmotorn börjar slå och låt vätskan cirkulera i 15 sekunder; vrid ner trycket och ställ flödningsventilen horisontellt.

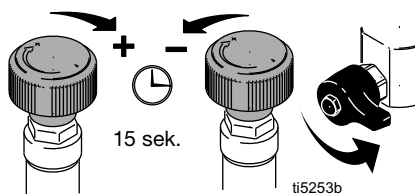

8. Frigör avtryckarspärren på pistolen.

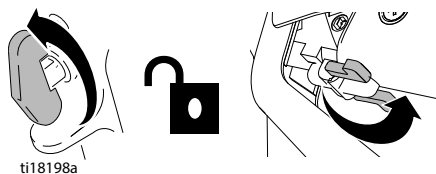

9. Håll pistolen mot ett jordat renspolningskärl av metall. Tryck in avtryckaren och öka långsamt trycket tills pumpen går jämnt.

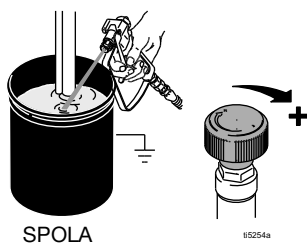

10. Kontrollera om det finns läckor vid kopplingarna. Stäng av sprutan omedelbart om det finns läckor. Utför **tryckavlastningsproceduren**, sida 15. Dra åt läckande kopplingar. Upprepa **startproceduren** steg 2–8. Fortsätt att hålla inne avtryckaren tills systemet är helt rensolat om det inte finns läckor.

11. Placera deplacementpumpen i färgkärl.

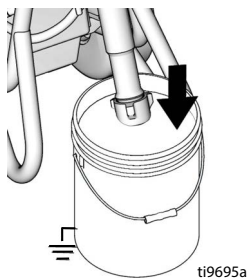

12. Tryck in pistolens avtryckare igen ner i spolningskärl till det kommer färg.

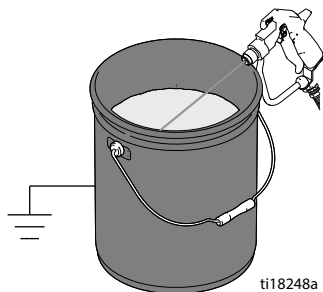

13. Montera munstycke och munstycksskydd, sidan 24.



Högtryckssprutning kan injicera gifter i kroppen och orsaka svåra kroppsskador. Försök inte stoppa läckaget med handen eller en trasa.



## Sprutningsanvisningar

### Montering av Switch Tip™ och skydd



1. Utför **tryckavlastningsproceduren**, sida 15.
2. Lås pistolens avtryckarspär. För in Switch Tip. För in säte och OneSeal™.

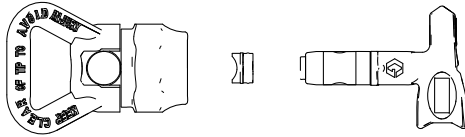

ti13023a

3. För in Switch Tip och rikta den framåt.

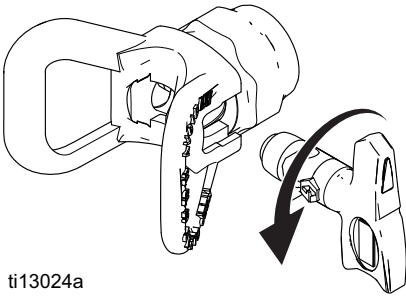

ti13024a

4. Skruva på anordningen på pistolen. Dra åt.

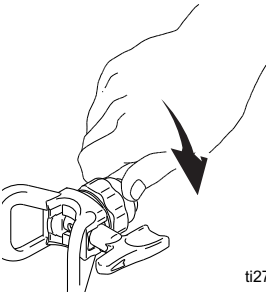

ti2710a

### Spruta

1. Spruta ett testmönster. Öka trycket för att eliminera tjocka kanter. Använd ett mindre munstycke om tryckjusteringen inte räcker till för att eliminera de tjocka kanterna.

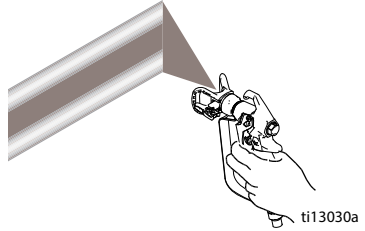

ti13030a

2. Håll pistolen vinkelrätt 25-30 cm (10-12 tum) från ytan. Spruta fram och tillbaka. Överlappa med 50 %. Tryck in pistolens avtryckare efter att rörelsen påbörjats och släpp avtryckaren innan rörelsen slutförts.

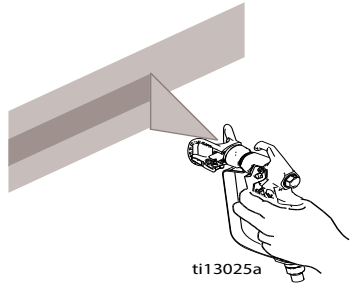

ti13025a

# Sprutningsanvisningar

## Rensa munstycket



1. Släpp avtryckaren och lås avtryckarspärren. Vrid Switch Tip. Frigör avtryckarspärren. Tryck av pistolen för att rensa.

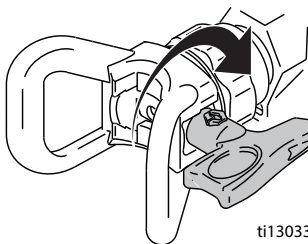

2. Lås avtryckarspärren. Vrid tillbaka Switch Tip till utgångsläget. Frigör avtryckarspärren och fortsätt spruta.

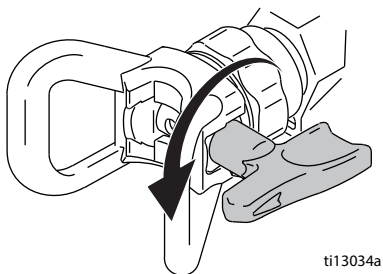

## Slangvinda (endast ProContractor-serien)



För att undvika skador ska du hålla huvudet undan från slangvindan under slangupplindning.

1. Se till att slangen leds genom slangledaren.

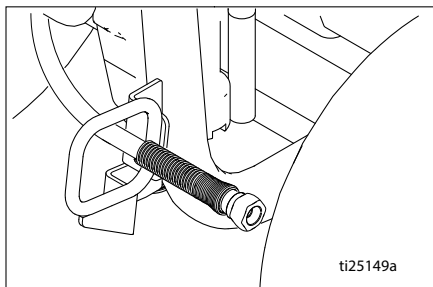

2. Lyft upp och vrid axellåset 90° för att låsa upp slangvindan. Dra i slangen för att dra ut den från slangvindan.

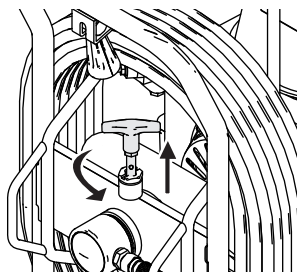

3. För vindans handtag nedåt och vrid medurs för att rulla in slangen.

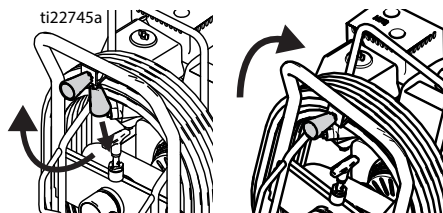

4. **OB!** Slangvindan kan låsas i två olika lägen: Användning och förvaring.

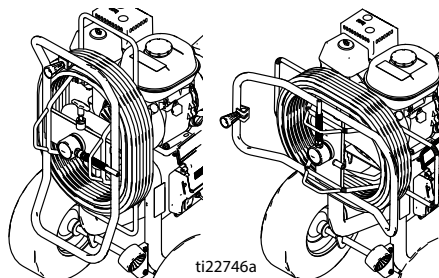

## Rengöring



1. Utför **tryckavlastningsproceduren**, sida 15.
2. Ta bort munstycksskydd och SwitchTip.

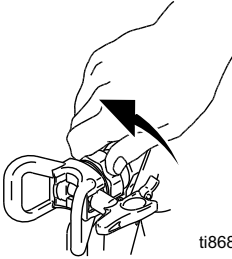

ti8687a

3. Ta bort displacementpumpen från färgen och placera i spolvätska. Använd vatten för vattenbaserad färg och lacknфта för oljebaserad färg.

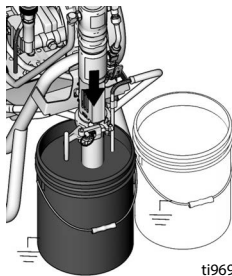

ti9692a

4. Vrid motorbrytaren till PÅ eller sätt PÅ motorn och starta den. Vrid hydraulpumpventilen till PÅ-läge (ON). Vrid flödningsventilen framåt till sprutläge (SPRAY).

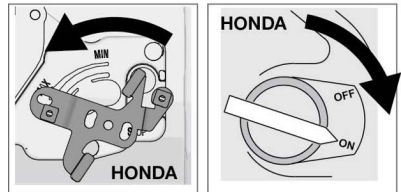
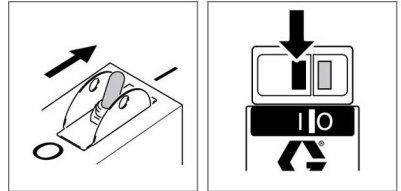

ti41768a

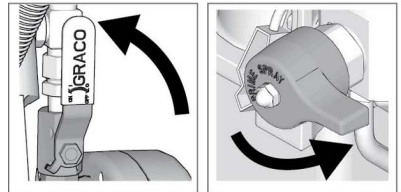
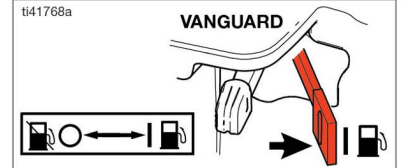

5. Håll pistolen mot ett kärl. Frigör avtryckarspärren. Vrid upp tryckreglaget tills motorn börjar driva pumpen. Tryck av pistolen tills spolningsvätskan börjar flöda.

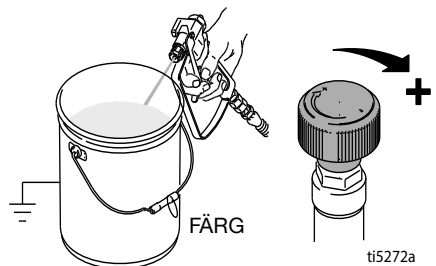

# Rengöring

6. Flytta pistolen till spillkärlet, håll pistolen mot kärlet, håll inne avtryckaren för att noggrant rensola systemet. Släpp avtryckaren och lås avtryckarspärren.

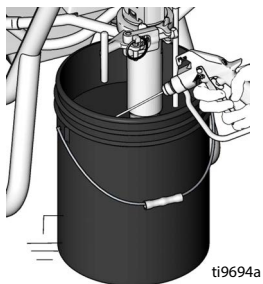

7. Vrid ner flödningsventilen medan du håller in avtryckaren. Släpp sedan pistolens avtryckare. Låt rensolningsvätska cirkulera tills vätskan som kommer ut ur dräneringsröret är klar.

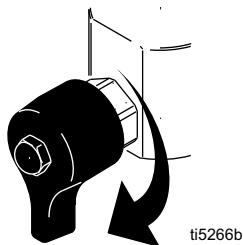

8. Lyft upp deplacementpumpen ovanför rensolningsvätskan och kör sprutan i 15 till 30 sekunder för att tömma vätskan. Stäng AV hydraulventilen. Stäng AV motorn eller stäng AV elmotorn och koppla bort.

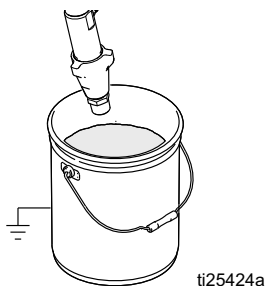

9. Lås avtryckarspärren. Ta bort filtren från pistolen och sprutan om sådana är installerade. Rengör och kontrollera. Sätt tillbaka filtren.

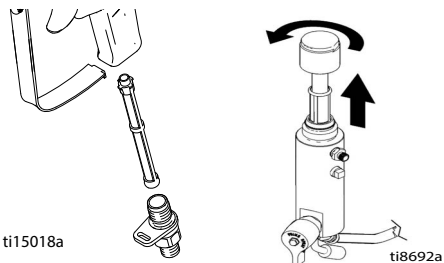

10. Skruva loss och ta bort inloppssilen. Rengör och byt ut silen om nödvändigt.

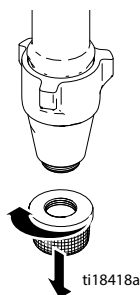

11. Spola igen med lackolja eller Pump Armor och lämna kvar skyddshinnan mot frysning och korrosion om sprutpistolen spolats ren med vatten.
12. Torka av sprutan, slangen och pistolen med en trasa indränkt i vatten eller lackolja.



# Underhåll



**OBS!** Detaljerade anvisningar för skötsel och specifikationer finns i medföljande separat Honda- eller Kohler-motoranvändarhandbok.

**DAGLIGEN:** Kontrollera oljenivån och fyll på efter behov.

**DAGLIGEN:** Kontrollera hydraulvätskenivån och fyll på efter behov.

**DAGLIGEN:** Kontrollera om slangen är sliten eller skadad.

**DAGLIGEN:** Kontrollera att pistolens avtryckarspär fungerar korrekt.

**DAGLIGEN:** Kontrollera att flödnings-/dräneringsventilen fungerar korrekt.

**DAGLIGEN:** Kontrollera och fyll bränsletanken.

**DAGLIGEN:** Kontrollera att deplacementpumpen är tät.

**DAGLIGEN:** Kontrollera nivån på halstätningssvätskan (TSL, Throat Seal Liquid) i tätningsskruven på deplacementpumpen. Fyll på vid behov. Se till att det finns halstätningssvätska (TSL) i muttern så att färgavlagringar inte bildas på kolstången, eftersom detta sliter ut tätningarna i för tid och gör att pumpen korroderar.

## BENSINMOTOR, EFTER DE 20 FÖRSTA

**TIMMARN I DRIFT:** Tappa ur motoroljan och fyll på ren olja. Rätt oljekvalitet anges i Hondas eller Vanguards motoranvändarhandbok.

## DIESELMOTOR, EFTER DE 50 FÖRSTA

**TIMMARN I DRIFT:** Tappa ur motoroljan och fyll på ren olja. Byt oljefiltret. Rätt oljekvalitet anges i Kohlers motoranvändarhandbok.

**VARJE VECKA:** Ta bort motorns luftfilterkåpa och rengör insatsen. Byt vid behov ut elementet. Kontrollera filtret dagligen, om sprutningen sker under speciellt dammiga förhållanden, och byt vid behov.

Reservelement kan köpas hos närmaste HONDA-/Kohler-/Vanguard-återförsäljare.

**VARJE VECKA/DAGLIGEN:** Rensa bort skräp och material från hydraulstången.

**VAR 100:e DRIFTTIMME:** Byt olja i motorn. Rätt oljeviskositet anges i Hondas eller Vanguards motorhandbok.

## DIESELMOTOR, EFTER VARJE

**250:E DRIFTTIMME:** Tappa ur motoroljan och fyll på ren olja. Byt oljefiltret. Rätt oljekvalitet anges i Kohlers motoranvändarhandbok.

**VARJE HALVÅR:** Kontrollera remslitage. Byt ut vid behov.

**ÅRLIGEN ELLER VAR 2000:e DRIFTTIMMA:** Byt ut remmen. Byt ut hydraulolja med Mobil SHC 526 eller annan högkvalitativ ISO-viskositetsklass 68 hydraulolja. Byt hydrauloljefilter 246173.

**TÄNDSTIFT:** Använd endast stift av typen BPR6ES (NGK) eller W20EPR-U (NIPPONDENSO). Tändstiftsgap på 0,7 till 0,8 mm (0,028 till 0,031 tum). Använd tändstiftsnyckel vid montering och borttagning av tändstiftet.

## Byte av hydraulolja/filter

1. Ställ ett kärl eller lägg trasor under sprutan för att fånga upp hydraulolja som rinner ut.
2. Ta bort dräneringspluggen (2).  
Låt hydrauloljan rinna ut.
3. Skruva loss filtret (227) sakta – olja rinner i spåret och ut bakåt.
4. Ta bort och byt kula (216), fjäder (217) och hållare (215).
5. Montera dräneringspluggen (2) och oljefiltret (227). Dra åt oljefiltret ytterligare 3/4 varv efter att packningen har fått kontakt med basen.
6. Fyll på oljetanken med 4,75 liter (5 quarts) hydraulolja.  
Se sidan 29 för hydrauloljespecifikationer.
7. Kontrollera oljenivån.

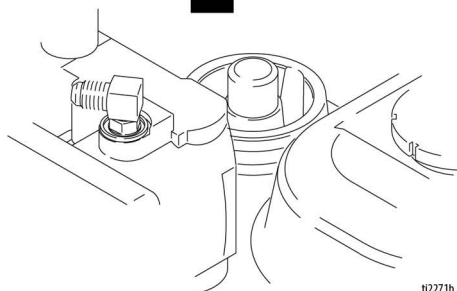
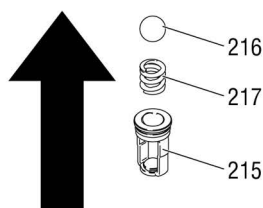
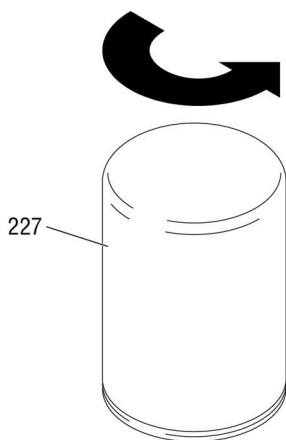

## Felsökning



Problem	Orsak	Lösning
Inre förbränningsmotor drar hårt (startar inte)	Hydraultrycket är för högt	Vrid hydraultryckinställningsratten moturs till lägsta inställning
Bensinmotorn startar inte	Brytaren frånslagen, för lite olja, ingen bensin	Läs motorhandboken
	Bränslekranen är stängd	Öppna bränslekranen
Bensinmotorn fungerar inte korrekt	Fel på motorn	Läs motorhandboken
	Stegring	Se Reparationssats för motor, 4,0 hk - 288678/5,5 hk - 248943/ 6/5 hk - 248944/9,0 hk - 248945
Dieselmotorn startar inte	Inget bränsle Felaktig insprutningstidsinställning, slitna eller kärvande ringar.	Läs motorhandböckerna
Dieselmotorn fungerar inte korrekt	Fel på motorn	Läs motorhandböckerna
	Dålig bränslekvalitet	Dränera bränsletanken och byt ut det dåliga bränslet mot ett bra, rent bränsle
Inre förbränningsmotor fungerar, men deplacementpump fungerar inte	Hydraulpumpkranen är stängd (AV)	Öppna hydraulpumpkranen (PÅ)
	Tryckinställningen är för låg	Öka trycket, se sidan 18
	Deplacementpumpens utloppsfilter (om sådant finns) är smutsigt eller igensatt	Rengör filtret
	Munstycket eller munstycksfiltret (om sådant används) är igensatt	Ta bort munstycket och/eller filtret och gör rent
	Hydrauloljenivån för låg	Stäng av sprutan. Fyll på vätska*. Se sidan 16
	Remmen är sliten, trasig eller sitter inte på remskivan.	Byt ut.
	Hydraulpumpen sliten eller skadad	Lämna in sprutan till Graco-distributören för reparation
	Deplacementpumpstången har fastnat på grund av torkad färg	Utför service på pumpen. Se handbok 334654
	Hydraulmotor pumpar inte	Stäng av pumpventilen (OFF). Vrid ner trycket. Stäng av (OFF) motorn. Dra stången uppåt eller nedåt tills hydraulmotor slår.
Deplacementpumpen går, men utflödet lågt på uppåtslaget.	Kolvkulventilen tätar inte ordentligt	Gör service på kolvkulventilen. Se handbok 334654
	Kolv tätningarna slitna eller skadade	Byt tätningar. Se handbok 334654

Problem	Orsak	Lösning
Deplacementpumpen fungerar men utflödet är lågt på nedåtslaget och/eller båda slagriktningarna	Kolv tätningarna slitna eller skadade	Dra åt tätmuttern eller byt ut packningarna. Se handbok 334654
	Inloppskulventilen tätar inte ordentligt	Utför service av inloppskulventilen. Se handbok 334654
	Luftläcka i sugröret	
	Hydrauloljafilteret är smutsigt	Byt ut filteret.
Färg läcker och rinner över kanten på våtkoppen	Lossa våtkoppen	Dra åt våtkoppen så mycket att det blir tätt
	Halstätningarna slitna eller skadade	Byt tätningar. Se handbok 334654
Ovanligt mycket läckage runt hydraulmotorkolvens stångskrapring	Kolvstångtätningen sliten eller skadad	Byt ut dessa delar. Se handbok 334654
Lågt flöde	Tryckinställningen är för låg	Öka trycket, se sidan 18
	Deplacementpumpens utloppsfilter (om sådant finns) är smutsigt eller igensatt	Rengör eller byt ut.
	Deplacementpumpens utloppsfilter (om sådant finns) är smutsigt eller igensatt	Rengör eller byt ut.
	Ledningen till pumpinloppet är inte tät.	Dra åt.
	Hydraulmotorn är sliten eller skadad	Lämna in sprutan till Graco-distributören för reparation.
	Stort tryckfall i färgslangen	Minska längden eller öka diametern.
Sprutan överhettas.	Färgavlagringar på hydraulkomponenterna.	Ren
	Låg oljenivå	Fyll med olja. Se sidan 16
Pistolen spottar	Luft i vätskepump eller slang	Kontrollera om kopplingarna på sugröret lossnat, dra åt och lufta sedan pumpen igen.
	Inloppssugröret har lossnat.	Dra åt
	Vätsketillförseln är låg eller slut	Fyll på färg.
Ljud från pumpen	Hydraulolja nivån är för låg	Stäng AV sprutpistolen. Fyll på vätska*. Se sidan 16
Elmotorn kör inte	Strömmen är inte PÅ	Slå PÅ strömbrytaren
	Krets brytaren har utlösts	Kontrollera krets brytaren vid strömkällan. Återställ motorbrytaren

\*Kontrollera hydraulolja nivån ofta. Låt den inte bli för låg. Använd endast av Graco-godkänd hydraulvätska, sidan 16.



## Pump i Standard-serien

### Demontering



Se pumphandbok 334654 för reparation av pump.

1. Spola rent pumpen.
2. Utför **tryckavlastningsproceduren**, sida 15.
3. Avlägsna sil och färgslang.

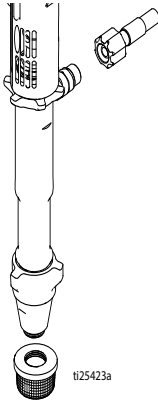

4. Skjut låsringen uppåt; tryck ut stiftet.

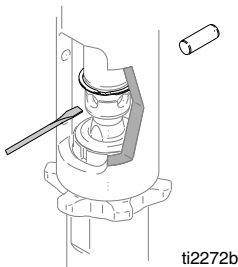

5. Lossa låsmuttern. Skruva loss pumpen.

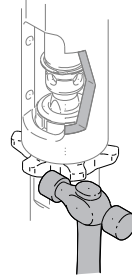

### Installation

#### OBS!

Om pumplåsmuttern lossnar under drift skadas gängorna på lagerhuset och växelhuset. Dra åt låsmuttern enligt anvisningarna.

1. Skruva ner låsmuttern helt på pumpgängorna. Skruva i pumpen helt i fördelningsröret. Skruva loss pumpen från fördelningsröret tills pumputloppet riktas i slangens riktning. Dra åt låsmuttern med handkraft och knacka sedan 1/8 till 1/4 varv med hammare.

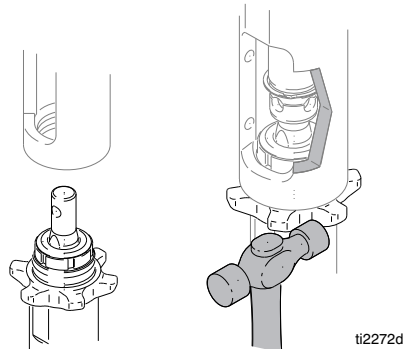

Om stiftet lossnar kan delar brytas sönder och skjutas ut i luften och leda till allvarliga personskador eller skador på egendom. Kontrollera att stiftet är korrekt monterat.

# Pump i ProContractor- serien

2. Dra sakta i startsnöret till hålet i pumpstången passas in mot hålet i hydraulstången. Tryck in stiftet i hålet. Tryck in låsfjädern i spåret.

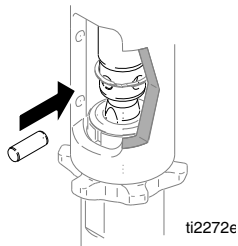

3. Fyll tätmuttern med Gracos halstättningsvätska (TSL).

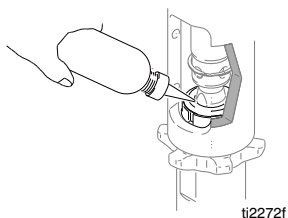

## Pump i ProContractor-serien

### Demontering



Se pumphandbok 334654 för reparation av pump.

1. Spola rent pumpen.
2. Utför **tryckavlastningsproceduren**, sida 15.

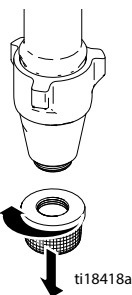

3. Avlägsna färgslangens koppling och färgslangen från pumpkopplingen.

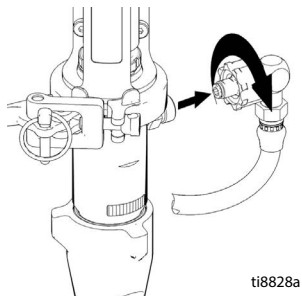

# Pump i ProContractor- serien

4. Dra upp kopplingskåpan för att exponera stångkopplingen helt och hållet.

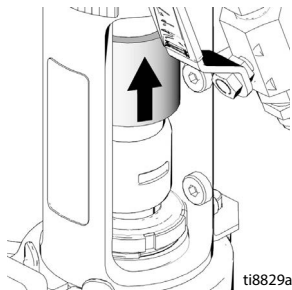

5. Avlägsna stångkopplingar.

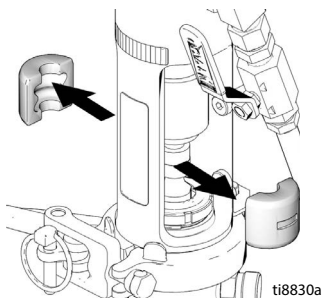

6. Avlägsna stiftet.

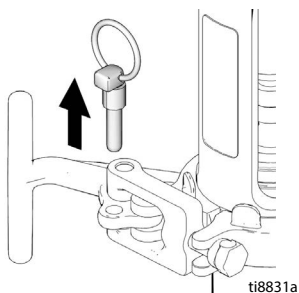

**OBS!** Stötta pumpen med handen innan du öppnar T-handtaget.

7. Öppna klämman.

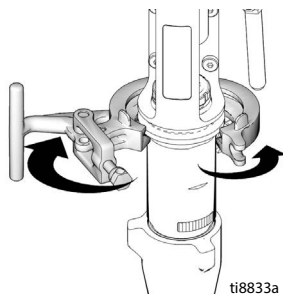

8. Avlägsna pumpen från enheten.

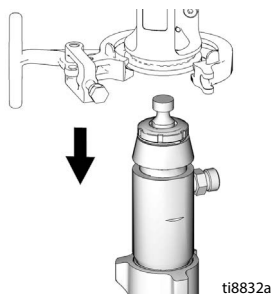

## Installation

1. Sätt vid behov upp pumpen i justeringsfästet och dra i pumpen så att stången förlängs.

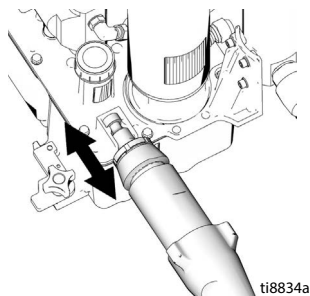

2. Upprepa stegen i omvänd ordning för att montera pumpen igen.



**Delar för HD Standard-serien**  
**DutyMax EH/GH230/300**

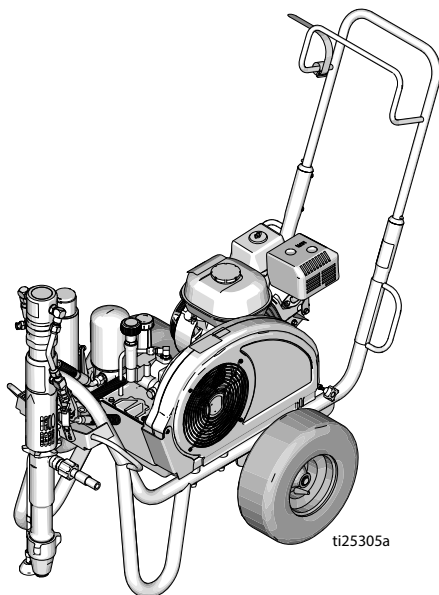

# Delar för HD Standard-serien

## Delar för ram och remskydd för GH230/300 Standard-serien

Ref.	Moment	Ref.	Moment
⚠️ 1	13,6 - 14,7 N•m (120-130 in-lb)	⚠️ 2	Fyll däcken till 25-35 psi (1,7-2,4 bar)

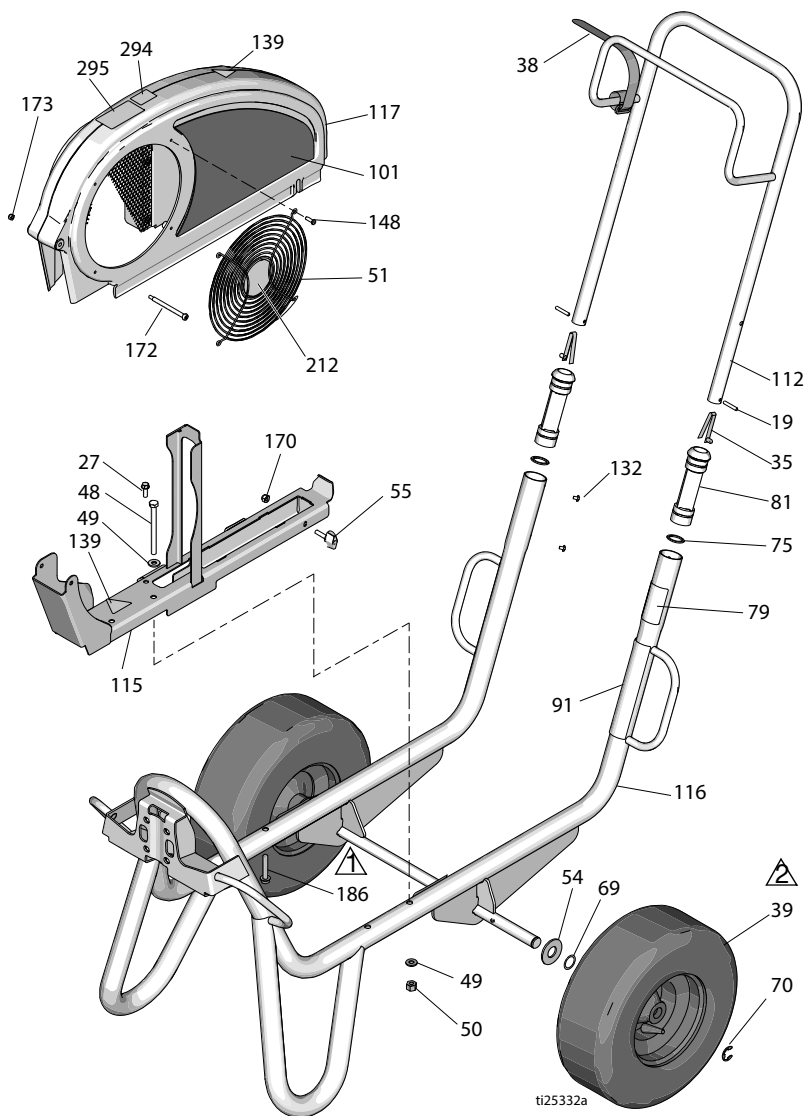

## Dellista

Ref.	Del	Beskrivning	Antal	Ref.	Del	Beskrivning	Antal
19	101354	BULT, fjäder, rak	2	17D044	ETIKETT, varumärke, sida (GH230DI)	1	
27	260212	SKRUV, sexkantbricka, gängad	1	17D046	ETIKETT, varumärke, sida (EH300DI)	1	
35	112827	FÄSTKNAPP	2	17D048	ETIKETT, varumärke, sida (GH300DI)	1	
38	114271	FÄSTREM	1	112	24M397	HANDTAG, vagn	1
39	119509	HJUL, pneumatiskt	2	115	24M086	SKENA, remskydd, enhet	1
48	867539	SKRUV, bult, sexkant	2	116	24M085	RAM, vagn, svetsgods	1
49	100527	LÅSBRICKA, plan	4	117	248973	SKYDD, remenhet, målad (innefattar 51, 148, 172, 173)	1
50	110838	MUTTER, lås	2	132	109032	SKRUV, maskin, plant huvud	4
51	117284	GALLER, fläktskydd	1	139▲	16M768	ETIKETT, varning	2
54	156306	BRICKA, plan	2	141▲	15Y963	ETIKETT, läs anvisningar	1
55	17D813	MUTTER, hand	2	148	115477	SKRUV, maskin, torx, plant huvud	4
69	116038	LÅSBRICKA, vågfjäder	2	170	102040	MUTTER, lås, sexkant	1
70	120211	RING, lås, e-ring	2	172	119434	SKRUV, axel, hylshuvud	1
75	15J645	LÅSBRICKA	2	173	116969	LÅSMUTTER	1
79▲	189246	ETIKETT, varning	1	212	16N398	ETIKETT, riktning (EH/GH300DI)	1
	17D947	ETIKETT, varning, flerspråkig	1	294	16D576	ETIKETT, tillverkad i USA	1
81	192027	HYLSA, vagn	2	295	16X983	ETIKETT, standardserie	1
91▲	194317	ETIKETT, varning	1				
	16N948	ETIKETT, varning, ISO	1				
	17D947	ETIKETT, varning, flerspråkig	1				
101	17D042	ETIKETT, varumärke, sida (EH230DI)	1				

▲ Etiketter med varningssymboler och säkerhetsföreskrifter kan beställas kostnadsfritt.

# Delar för HD Standard-serien

## Delar till DutyMax EH230 HD elektrisk motor

Ref.	Moment	Ref.	Moment
▲1	2,9 - 3,4 N•m (25-30 in-lb)	▲3	Applicera Loctite 242
▲2	24,3 - 26,6 N•m (215-235 in-lb)	▲4	6,6 - 7,0 N•m (58-62 in-lb)

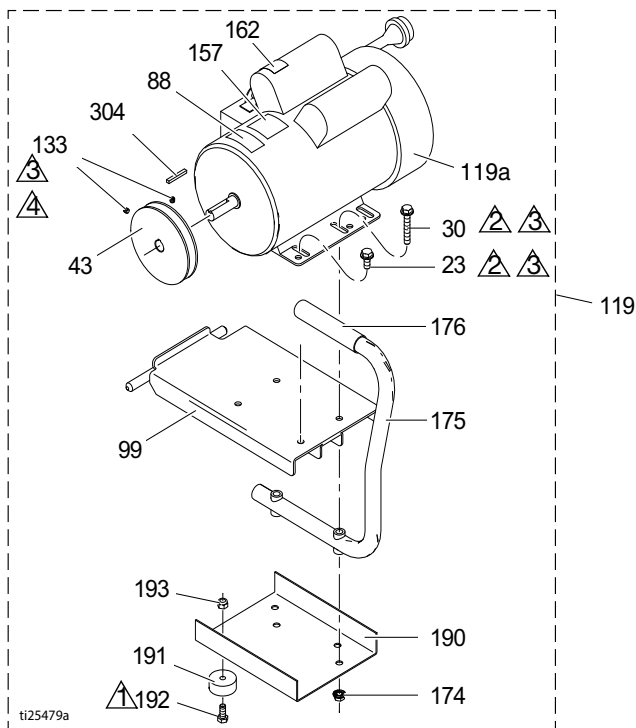



Ref.	Del	Beskrivning	Antal	Ref.	Del	Beskrivning	Antal
23	110963	SKRUV, flänshvud	2	162▲	189930	ETIKETT, varning	1
30	114653	SKRUV, lock, flänshvud	2	174	110996	MUTTER, insex, flänshvud	4
43	16N612	REMSKIVA	1	175	246214	HANDTAG, konvertering	1
44	116914	REM, V-Grip-notch (ej i bild)	1	176	111700	GREPP, handtag	1
88▲	15K616	ETIKETT, försiktighet	1	190	15F217	PLATTA, isolator, botten	1
99	15E585	FÄSTE, montering, elmotor	1	191	113817	SKYDD	4
119	24M668	SATS, 3,0 hk (innehåller alla delar som anges på denna sida)	1	192	100057	SKRUV, bult, sexkant	4
119a	15E669	MOTOR, el 3 hk, 230 V AC	1	193	111040	LÅSMUTTER, insats, nylock, 5/16	4
133	100002	LÅSSKRUV	2	304	117632	NYCKEL, fyrkantig 3/16 x 1,25	1
157	15B804	ETIKETT, Graco	2				

▲ Etiketter med varningssymboler och säkerhetsföreskrifter kan beställas kostnadsfritt.



# Delar för HD Standard-serien

## Delar till DutyMax GH230 HD bensenmotor

Ref.	Moment	Ref.	Moment
	13,6 - 14,7 N•m (120-130 in-lb)		Applicera Loctite 242
	6,6 - 7,0 N•m (58-62 in-lb)		

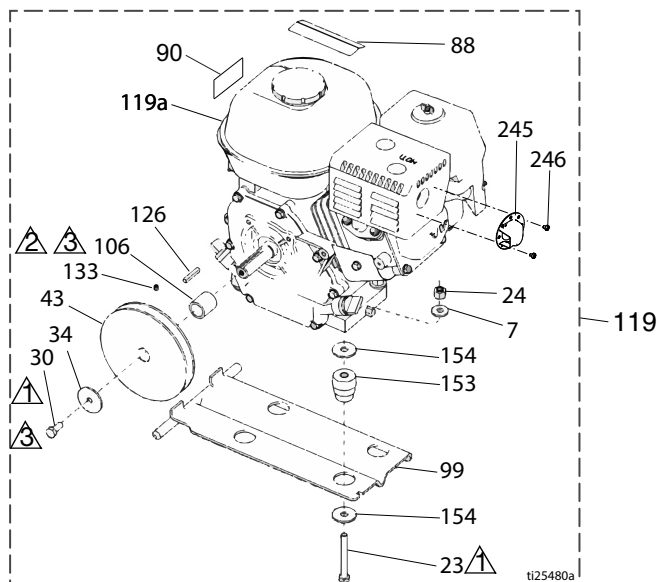

Ref.	Del	Beskrivning	Antal	Ref.	Del	Beskrivning	Antal
7	100023	BRICKA, platt	4	119	248944	SATS, bensenmotor 6,5 hk (innehåller alla delar som anges på denna sida)	2
23	113664	SKRUV, lock, sexkant	4	119a	116298	MOTOR, 6,5 bensen	1
24	110838	LÅSMUTTER	4	126	117632	NYCKEL, fyrkantig, 3/16 x 1,25	1
30	108842	SKRUV, bult, sexkant	2	133	100002	LÅSSKRUV	1
34	112717	LÅSBRICKA	1	153	15E888	DÄMPARE, motorfäste	4
43	116908	REMSKIVA, 14 cm (5,50 tum)	1	154	108851	BRICKA, plan	8
44	119433	REM, V-Grip-notch (ej i bild)	1	245	128099	DEFLEKTOR, utblås	1
50	110838	LÅSMUTTER	4	246	128101	SKRUV, gängad	2
88▲	194126	ETIKETT, varning	1	▲ Etikettker med varningssymboler och säkerhetsföreskrifter kan beställas kostnadsfritt.			
90▲	16Y720	ETIKETT, varning, ISO-motor	1				
99	15F157	FÄSTE, montering, motor	1				
106	15B314	HYLSA, motoraxel	1				

# Delar för HD Standard-serien

## Delar till DutyMax EH300 HD elektrisk motor

Ref.	Moment	Ref.	Moment
▲1	2,9 - 3,4 N•m (25-30 in-lb)	▲3	Applicera Loctite 242
▲2	24,3 - 26,6 N•m (215-235 in-lb)	▲4	6,6 - 7,0 N•m (58-62 in-lb)

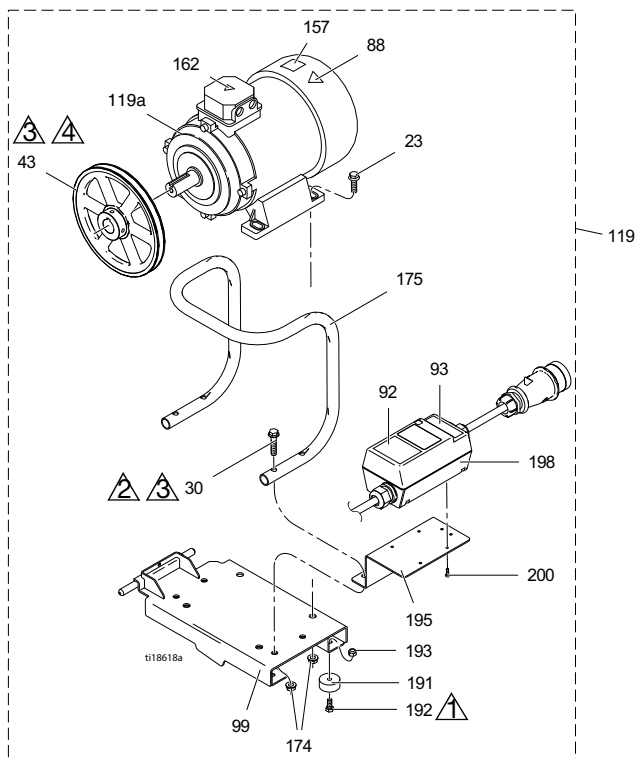

Ref.	Del	Beskrivning	Antal	Ref.	Del	Beskrivning	Antal
23	111193	SKRUV, lock, flänshuvud	4	119a	24N019	MOTOR, el, 400 VAC, 50 Hz, 7,3 hk	1
30	116780	SKRUV, sexkantshuvud, fläns	4	162▲	189930	ETIKETT, försiktighet	1
43	125811	REMSKIVA, gjutjärn, 22,2 cm (8,75 tum)	1	174	112958	MUTTER, sexkant, fläns	8
88▲	15K616	ETIKETT, försiktighet	1	175	16M473	SLANG, handtag, konvertering	1
92	16N399	ETIKETT, kopplingsdosa motor på/av	1	191	113817	SKYDD	4
93	16N400	ETIKETT, röd indikatorlampa	1	192	100057	SKRUV, bult, sexkant	4
99	16M467	FÄSTE, montering, motor, EH300	1	193	111040	LÅSMUTTER, insats, nylock, 5/16	4
119	24M669	SATS, motor (innehåller alla delar som anges på denna sida)	1	195	16M474	FÄSTE, startmotor	1
				198	24N064	STARTMOTOR, enhet	1
				200	119236	SKRUV, plast	4

▲ Etiketter med varningssymboler och säkerhetsföreskrifter kan beställas kostnadsfritt.

# Delar för HD Standard-serien

## Delar till DutyMax GH300 HD bensinmotor

Ref.	Moment	Ref.	Moment
▲1	13,6 - 14,7 N•m (120-130 in-lb)	▲3	6,6 - 7,0 N•m (58-62 in-lb)
▲2	Applicera Loctite 242		

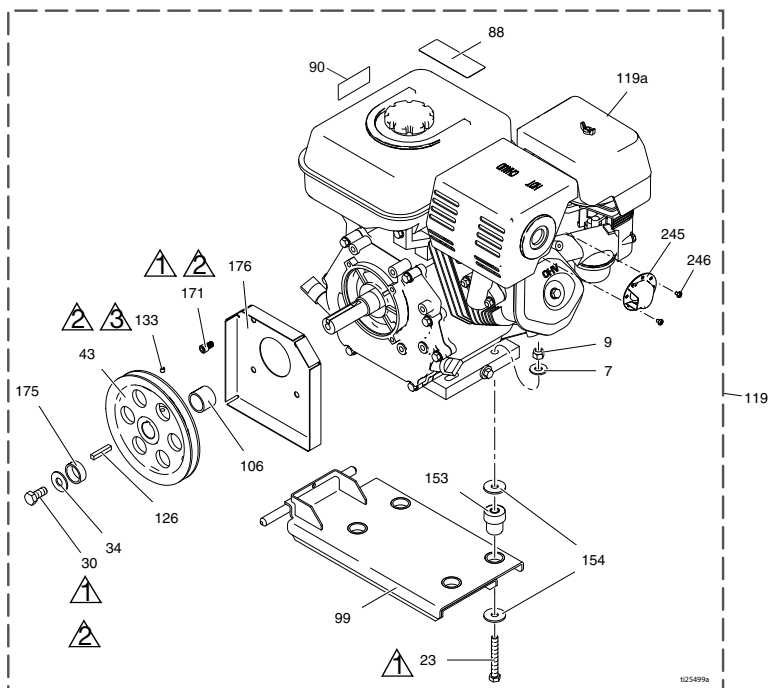

Ref.	Del	Beskrivning	Antal	Ref.	Del	Beskrivning	Antal
7	100132	BRICKA, plan	4	119a	803900	MOTOR, bensin, 9,0 hk (Honda)	1
	100023	BRICKA, plan (Vanguard)	4	24P301		MOTOR, bensin, 9,0 hk (endast Kina)	1
9	110838	LÅSMUTTER	4	248945V		MOTOR, bensin, 10 hk (Vanguard, Kalifornien-godkänd)	1
23	106212	SKRUV, lock, sexkant	4	126	119484	NYCKEL, parallell, fyrkantig	1
	113664	SKRUV, lock, sexkantshuvud (Vanguard)	4	133	100002	LÅSSKRUV	1
30	116645	BULT, sexkanthd	1	153	195515	DÄMPARE, motorfäste	4
34	100696	LÅSBRICKA, bearbetat	1	15E888		DÄMPARE, motorfäste (Vanguard)	4
43	119401	REMSKIVA	1	154	108851	BRICKA, plan	8
44	119432	REM, V-Grip-notch (ej i bild)	1	171	C20010	LOCKSKRUV, insexhuvud	4
88▲	194126	ETIKETT, varning	1	175	15E764	DISTANS, axel, motor	1
90▲	16Y720	ETIKETT, varning, ISO-motor	1	176	15E973	SKÄRM, motoraxel	1
99	15E583	FÄSTE, montering, motor	1	245	124145	DEFLEKTOR, utblås	1
106	15E586	HYLSA, axel, motor	1	246	128101	SKRUV, gängad	3
119	248945	SATS, bensinmotor 9,0 hk (innehåller alla delar som anges på denna sida)	1				
119	25P354	SATS bensinmotor, 9,0 hk (endast Kina)	1				

▲ Etiketter med varningssymboler och säkerhetsföreskrifter kan beställas kostnadsfritt.

# Delar för HD Standard-serien

## Delar för behållare och filter i Standard-serien

Ref.	Moment	Ref.	Moment
①	6,6 - 7,0 N•m (58-62 in-lb)	⑤	1,7 - 2,8 N•m (15 - 25 in-lb)
②	Applicera Loctite 242	⑥	Applicera Loctite 277
③	10,2 - 12,4 N•m (90 - 110 in-lb)	⑦	12,4 - 13,6 N•m (110 - 120 in-lb)
④	40,1 - 44,6 N•m (355-395 in-lb)		

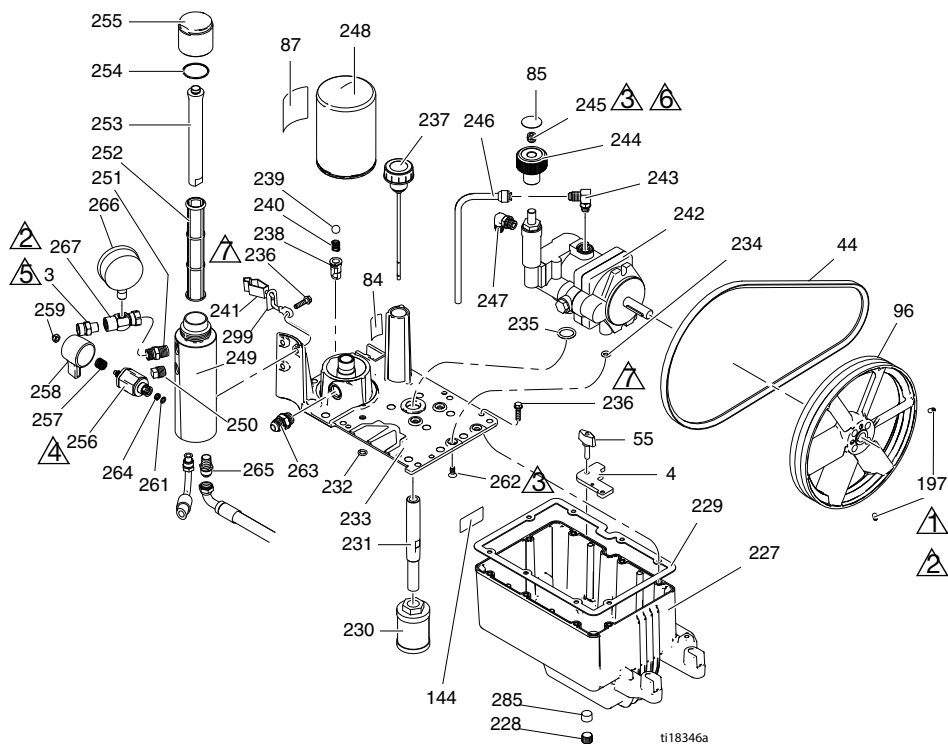





## Delar för behållare och filter i Standard-serien

Ref.	Del	Beskrivning	Antal	Ref.	Del	Beskrivning	Antal
3	196178	KOPPLING, utlopp (EH/GH230DI)	1	243	110792	KOPPLING, vinkel, hane, 90°	1
	183285	KOPPLING, utlopp (EH/GH300DI)	1	244	15B438	RATT, tryck	1
4	15E476	FÄSTE, hållare, motor	1	245	117560	LÅSSKRUV, insexhuvud	1
44	116914	REM, V, AX42 (EH230DI)	1	246	246167	RÖR, hydrauliskt, behållardränering	1
	119433	REM, V, AX41 (GH230DI)	1	247	116829	KOPPLING, vinkel, hydraulisk med O-ringar	1
	125834	REM, V, AX48 (EH300DI)	1	248	246173	FILTER, olja, påskruvat	1
	119432	REM, V, AX44 (GH300DI)	1	249	15E599	HUS, filter	1
55	15D862	MUTTER, hand	2	250	15G331	RÖRPLUGG	1
84	198585	ETIKETT, hydraulvätska, GH	1	251	196178	ADAPTER, nippel	1
85	15A464	ETIKETT, styrning	1	252	244067	FILTER, färg	1
87	189892	ETIKETT, Graco	1	253	15C766	RÖR, spridning	1
96	15E410	REMSKIVA, fläkt	1	254	117285	PACKNING, O-ring	1
144	15K440	ETIKETT, varumärke, GH/EH-kyllning	1	255	15C765	LOCK, filter	1
197	120087	LÅSSKRUV, 1/4 x 1/2	2	256*	287879	VENTIL, dränering, enhet	1
227	15J513	TANK, blå	1	257*	114708	FJÄDER, komp	1
228	101754	PLUGG, rör	1	258*	15G563	HANDTAG, ventil	1
229	120604	PACKNING, tank	1	259*	116424	MUTTER, lock	1
230	116919	FILTER	1	261*	193710	TÄTNING, säte, ventil	1
231	15E587	RÖR, sug	1	262	117471	MASKINSKRUV, sexkant platt huvud	4
232	154594	TÄTNING, O-RING	1	263	120184	HYDRAULKOPPLING	1
233	15M056	KÅPA, tank	1	264*	193709	SÄTE, ventil	1
234	107188	TÄTNING, O-ring	4	265	121311	KOPPLING, vinkel, 45° standard	1
235	156401	TÄTNING, o-ring	1	266	102814	MÅTARE	1
236	119426	SKRUV, maskin, sexkantshuvud	11	267	243683	RÖRSKARV, svivel	1
237	120726	LOCK, luftning, filter	1	285	116618	MAGNET	1
238	198841	HÅLLARE, kula, tryck-bypass	1	299	290079	ETIKETT, jordningsvarning, engelska	1
239	100084	KULA, metall	1		16Y633	ETIKETT, jordningsvarning, kinesiska	1
240	116967	FJÄDER, spiral	1				
241	237686	LEDNING, jordning med klämma	1				
242	249003	PUMP, hydraulisk (EH/GH230DI)	1				

\* Ingår i dräneringsventilsats 245103

# Delar för HD Standard-serien

## Delar för hydraulmotor och displacementpump

Ref.	Moment	Ref.	Moment
 1	196.6 - 210.2 N•m (145-155 ft-lb)	 3	15,8 - 18,1 N•m (140-160 in-lb)
 2	16.3 - 24.4 N•m (12-18 ft-lb)	 4	94.9 - 108.5 N•m (70-80 ft-lb)

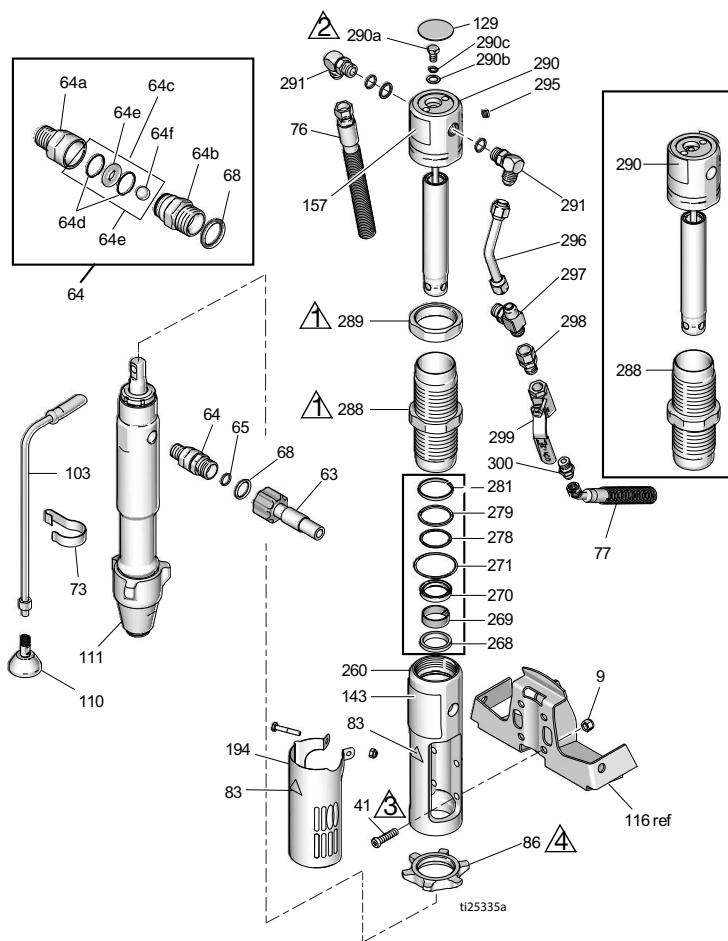

## Lista över delar för hydraulmotor och displacementpump

Ref.	Del	Beskrivning	Antal	Ref.	Del	Beskrivning	Antal
8	15F584	ETIKETT, ProConnect	1	157◆	15B804	ETIKETT, Graco	2
9	101566	MUTTER, lås	4	178	156698	TÄTNING, o-ring	1
33	189920	SIL, (1-11 1/2 npsm)	1	179	277377	KOPPLING, pump	2
41◆	107210	SKRUV	4	180	15H957	KÅPA, koppling	1
57	288344	KLÄMMA, pump	1	194	24X474	KÅPA, skärm	1
58	105510	BRICKA, lås, fjäder (hög krage)	2	260◆	15E243	FÖRDELARE, adapter	1
59	101550	SKRUV, sch	2	268◆+	117739	SKRAPA, stång	1
63	257908	SLANG, med kopplingar	1	269◆+	112342	LAGER, stång	1
64	24M611	SATS, backventil (innehåller 64a-64f)	1	270◆+	112561	TÄTNING, block	1
64a	16N461	HUS, säte, backventil	1	271◆+	117283	TÄTNING, O-RING	1
64b	16N462	HUS, kula, backventil	1	278◆+	108014	TÄTNING, o-ring	1
64c	24M725	SATS, reparation, backventil (innehåller 64d, 64e, 64f, 68)	1	279◆+	178226	TÄTNING, kolv	1
64d*		O-RING	2	281◆+	178207	LAGER, kolv	1
64e*		VENTILSÄTE	1	288◆	248991	HYLSA, hydraulisk	1
64f*		KULA, keramisk	1	289◆	15A726	MUTTER, lås	1
65	109450	TÄTNING, O-RING	1			SATS, reparation, stativ (innehåller 129, 278, 279, 281, 282, 295)	1
68*	C20195	TÄTNING, O-RING	1	290◆	288755		1
73	198542	KLÄMMA, fjäder	1	290a◆	106276	BULT, sexkanthd	1
76	15K642	HUS, hydrauliskt, retur	1	290b◆	155685	TÄTNING, O-ring	1
77	15K641	HUS, hydrauliskt, matning	1	290c◆	178179	BRICKA, tätning	1
83▲◆	192840	ETIKETT, varning	1	291◆	117607	KOPPLING, standardvinkel thd	2
86	193394	FÄSTMUTTER, GH230/300	1	295◆	100139	RÖRPLUGG	1
103	243993	SLANG, dränering, Ultra hi-boy	1	296◆	15E596	RÖR, hydrauliskt, matning	1
110	241920	AVLEDNINGSSKYDD, gängat	1	297◆	117609	KOPPLING, gren, rakt gängad	1
111	24W999	PUMP, kolv	1	298	117328	KOPPLING, nippel, rak	1
129◆	15B063	ETIKETT, varning	1	299	117441	KULKRAN	1
143	17D061	ETIKETT, varumärke, framsida (EH230DI)	1	300	116813	KOPPLING, nippel, hydraulisk	1
	17D063	ETIKETT, varumärke, framsida (GH230DI)	1				
	17D065	ETIKETT, varumärke, framsida (EH300DI)	1				
	17D067	ETIKETT, varumärke, framsida (GH300DI)	1				

▲ Etiketter med varningssymboler och säkerhetsföreskrifter kan beställas kostnadsfritt.

◆ Inkluderat i reparationssats 248977 (EH/GH300) för hydraulmotor.

+ Ingår i tätningssats 246174

\* Ingår i reparationssats 24M725 för backventil

## Delar för HD Standard-serien

### Delar för DutyMax EH/GH230 HD sprutpistol and slang

Ref.	Artikelnr.	Beskrivning	Antal
202a	240797	SLANG, jordad, nylon; 9,5 mm (3/8 tum) innerdiameter; koppl 3/8-18 npsm; 15 m (50 fot); fjäderskydd i båda ändar	1
202b	241735	SLANG, jordad, nylon; 6,4 mm (1/4 tum) innerdiameter; koppl 1/4 npt (hane) x 1/4 npsm (hona); 0,9 m (3 fot); fjäderskydd i båda ändar, 22,7 MPa (227 bar, 3300 psi)	1
202c	241705	PISTOL, spruta, textur. Innehåller RAC® munstycksskydd och LTX531 sprutmunstyckscylinder, se 308491 för delar	1
202d	159841	ADAPTER, 3/8 x 1/4 tum npt	1
202e	239663	SVIVEL, rak	1
202f	196178	ADAPTER, nippel	1

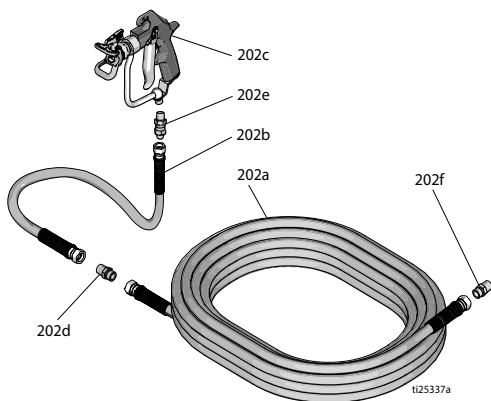

### Delar för DutyMax EH/GH300 HD sprutpistol and slang

Ref.	Artikelnr.	Beskrivning	Antal
225a	159239	KOPPLING, nippel, rör, reduc	2
225b	191239	SLANG, koppl, 3/8 tum x 11 fot, 10 tum	1
225d	245820	SATS, tillbehör, pistol	1
225f	278499	SLANG, koppl, 1/2 tum x 50 fot, 3 300 wp	1

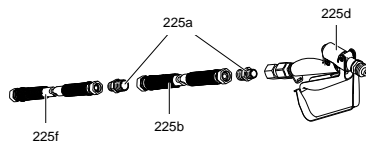



# DutyMax DH230/EH/GH230/300 HD

## ProContractor-serie

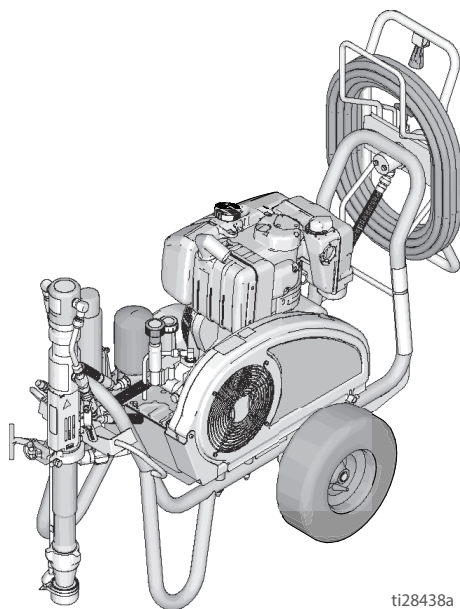

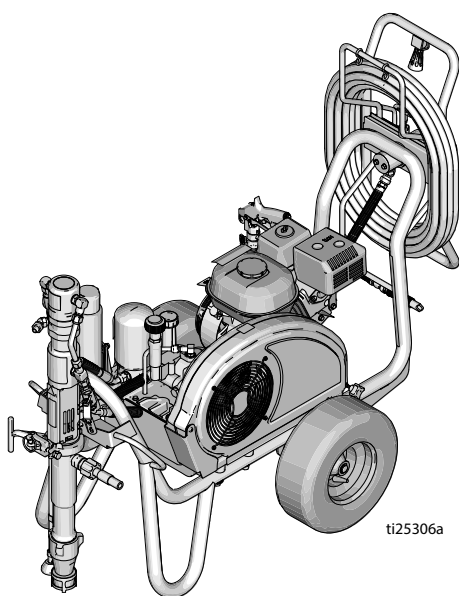

**DutyMax DH230 HD**



**DutyMax EH/GH230/300 HD**

# DutyMax DH230/EH/GH230/300 HD

## Delar till DH230/EH/GH230/300 HD ram och remskydd

Ref.	Moment	Ref.	Moment
	13,6 - 14,7 N•m (120-130 in-lb)		Fyll däck till 25-35 psi (1,7-2,4 bar)

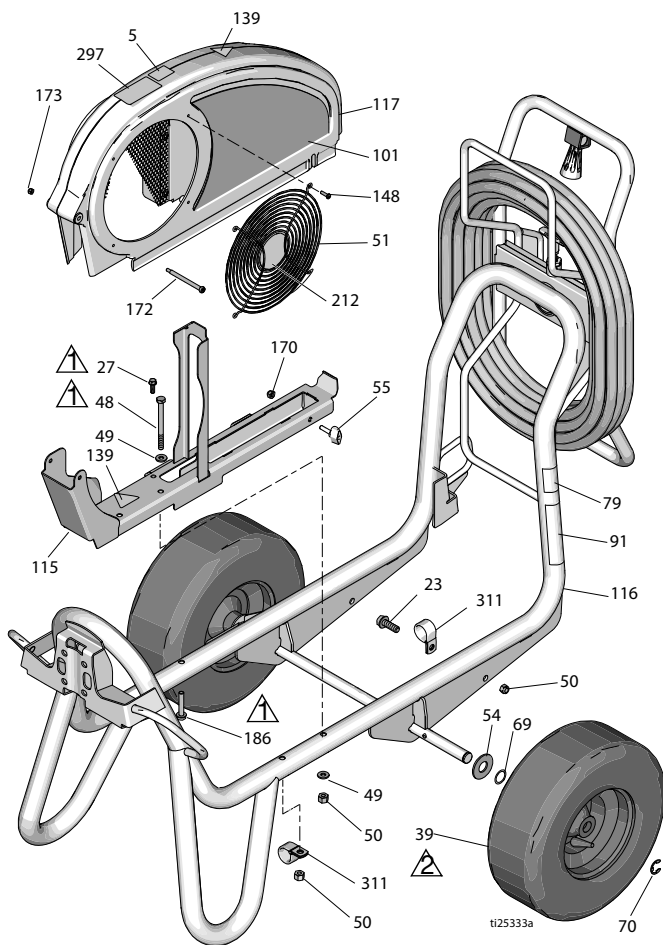

## Dellista

Ref.	Del	Beskrivning	Antal	Ref.	Del	Beskrivning	Antal
5	16D576	ETIKETT, tillverkad i USA med globala komponenter	1		17D044	ETIKETT, varumärke, sida (GH230DI)	1
23	110963	SKRUV, lock, flänshuvud	1		17D046	ETIKETT, varumärke, sida (EH300DI)	1
27	260212	SKRUV, sexkantbricka, gängad	1		17D048	ETIKETT, varumärke, sida (GH300DI)	1
39	119509	HJUL, pneumatiskt	2	115	24M086	SKENA, remskydd, enhet	1
48	867539	SKRUV, bult, sexkant	2	116	17D108	RAM, vagn, svetsgods	1
49	100527	LÅSBRICKA, plan	3	117	248973	SKYDD, remenhet, målad	1
50	110838	MUTTER, lås	2	139▲	16M768	ETIKETT, varning	2
51	117284	GALLER, fläktskydd	1	148	115477	SKRUV, maskin, torx, plant huvud	4
54	156306	BRICKA, plan	2	170	102040	MUTTER, lås, sexkant	1
55	17D813	MUTTER, hand	1	172	119434	SKRUV, axel, hylshuvud	1
69	116038	LÅSBRICKA, våg fjäder	2	173	116969	LÅSMUTTER	1
70	120211	RING, lås, e-ring	2	186	17D142	SKRUV, sexkantshuvud	2
79▲	189246	ETIKETT, varning	1	212	16N398	ETIKETT, riktning (EH/GH300DI)	1
91▲	194317	ETIKETT, varning, EN	1	297	17D033	ETIKETT, ProContractor	1
	16N948	ETIKETT, varning, ISO	1	311	128051	KLÄMMA	2
	17D947	ETIKETT, varning, flerspråkig	1				
101	17D042	ETIKETT, varumärke, sida (EH230DI)	1				
	17J339	ETIKETT, varumärke, sida (DH230DI)	1				

▲ Etiketter med varningssymboler och säkerhetsföreskrifter kan beställas kostnadsfritt.

# DutyMax DH230/EH/GH230/300 HD

## Delar till DutyMax EH230 HD elektrisk motor

Ref.	Moment	Ref.	Moment
▲1	2,9 - 3,4 N•m (26-30 in-lb)	▲3	Applicera Loctite 242
▲2	24,3 - 26,6 N•m (215-235 in-lb)	▲4	6,7 - 7,0 N•m (55-62 in-lb)

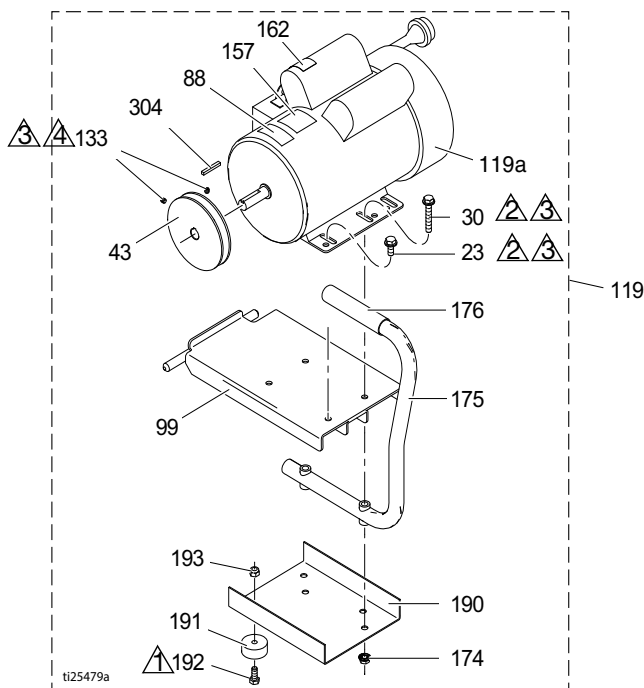

Ref.	Del	Beskrivning	Antal	Ref.	Del	Beskrivning	Antal
23	110963	SKRUV, flänshvud	2	162▲	189930	ETIKETT, varning	1
30	114653	SKRUV, lock, flänshvud	2	174	110996	MUTTER, insex, flänshvud	4
43	15E588	REMSKIVA	1	175	246214	HANDTAG, konvertering	1
44	116914	REM, V-Grip-notch (ej i bild)	1	176	111700	GREPP, handtag	1
88▲	15K616	ETIKETT, försiktighet	1	190	15F217	PLATTA, isolator, botten	1
99	15E585	FÄSTE, montering, elmotor	1	191	113817	SKYDD	4
119	248946	SATS, elmotor 3,0 hk (innehåller alla delar om anges på denna sida)	1	192	100057	SKRUV, bult, sexkant	4
119a	15E669	MOTOR, el 3 hk, 230 V AC	1	193	111040	LÅSMUTTER, insats, nylock, 5/16	4
133	100002	LÅSSKRUV	2	304	117632	NYCKEL, fyrkantig 3/16 x 1,25	1
157	15B804	ETIKETT, Graco	2				

▲ Etiketter med varningssymboler och säkerhetsföreskrifter kan beställas kostnadsfritt.

# DutyMax DH230/EH/GH230/300 HD

## Delar till DutyMax DH230 HD dieselmotor

Ref.	Moment	Ref.	Moment
▲1	13,6 - 14,7 N•m (120-130 in-lb)	▲3	Applicera Loctite 242
▲2	6,6 - 7,0 N•m (58-62 in-lb)	▲4	7,3 - 9,6 N•m (65 - 85 in-lb)

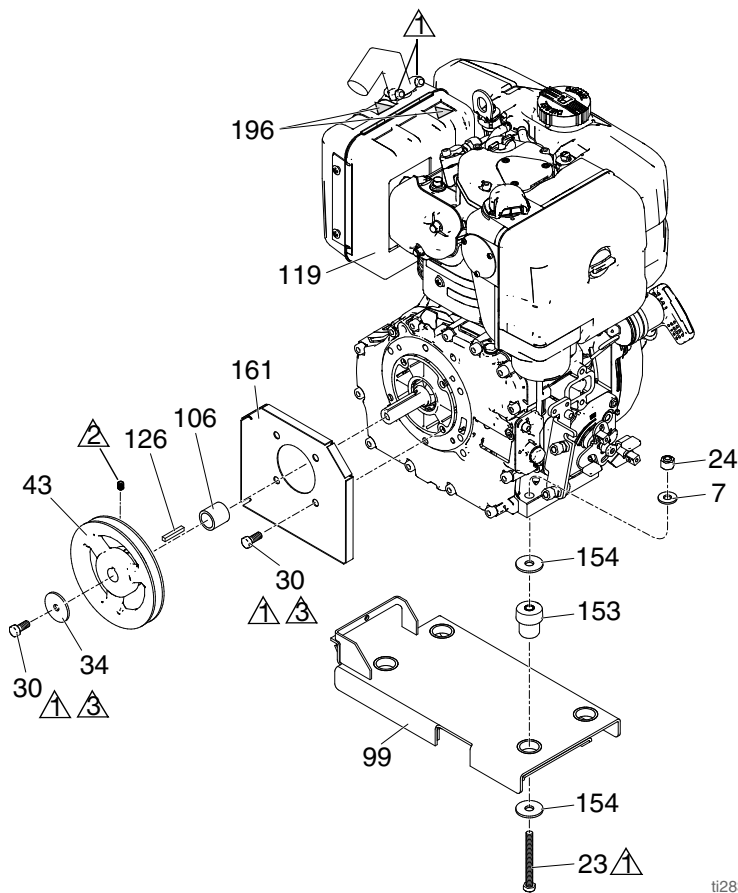

ti28390a

Ref.	Del	Beskrivning	Antal	Ref.	Del	Beskrivning	Antal
7	100023	BRICKA, platt	4	119	17H150	MOTOR, diesel	1
23	110385	MASKINSKRUV, sexkant	4	126	17L826	NYCKEL, fyrkantig 3/16 x 1,125	1
24	110838	LÅSMUTTER	4	153	15E888	DÅMPARE, motorfäste	4
30	108842	SKRUV, lock, flänshuvud	5	154	108851	BRICKA, plan	8
34	112717	LÅSBRICKA	1	161	17K215	SKÄRM, motoraxel	1
43	17L825	REMSKIVA, 6 tum	1	196▲	17K859	DEKAL, säkerhet, het yta	2
99	17H148	FÄSTE, montering, motor, diesel	1			REM, V-Grip-notch (ej i bild)	1
106	17L823	HYLSA, motoraxel	1				

▲ Etiketter med varningssymboler och säkerhetsföreskrifter kan beställas kostnadsfritt.

# DutyMax DH230/EH/GH230/300 HD

## Delar till DutyMax GH230 HD bensinmotor

Ref.	Moment	Ref.	Moment
▲1	13,6 - 14,7 N•m (120-130 in-lb)	▲3	Applicera Loctite 242
▲2	6,6 - 7,0 N•m (58-62 in-lb)		

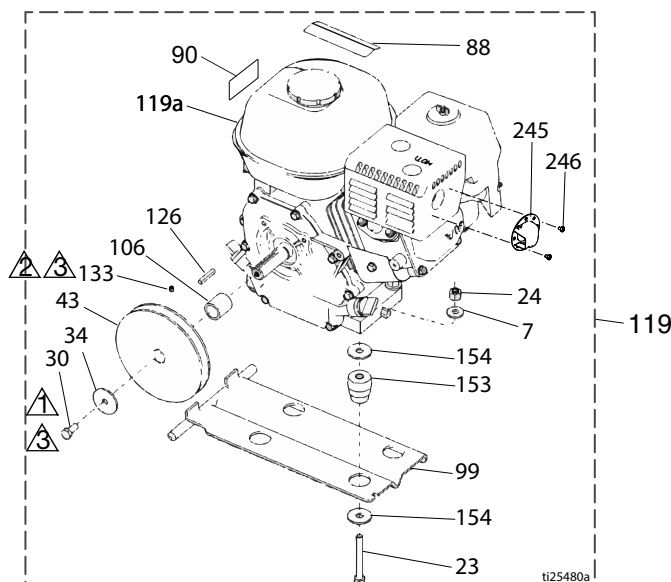

Ref.	Del	Beskrivning	Antal	Ref.	Del	Beskrivning	Antal
7	100023	BRICKA, platt	4	119	248944	SATS, bensinmotor 6,5 hk (innehåller alla delar som anges på denna sida)	2
23	113664	SKRUV, lock, sexkant	4	119a	116298	MOTOR, 6,5 bensin	1
24	110838	LÅSMUTTER	4	126	117632	NYCKEL, fyrkantig, 3/16 x 1,25	1
30	108842	SKRUV, bult, sexkant	2	133	100002	LÅSSKRUV	1
34	112717	LÅSBRICKA	1	153	15E888	DÅMPARE, motorfäste	4
43	116908	REMSKIVA, 14 cm (5,50 tum)	1	154	108851	BRICKA, plan	8
44	119433	REM, V-Grip-notch (ej i bild)	1	245	128099	DEFLEKTOR, utblås	1
50	110838	LÅSMUTTER	4	246	128101	SKRUV, gängad	2
88▲	194126	ETIKETT, varning	1				
90▲	16Y720	ETIKETT, varning, ISO-motor	1				
99	15F157	FÄSTE, montering, motor	1				
106	15B314	HYLSA, motoraxel	1				

▲ Etiketter med varningssymboler och säkerhetsföreskrifter kan beställas kostnadsfritt.

# DutyMax DH230/EH/GH230/300 HD

## Delar till DutyMax EH300 HD elektrisk motor

Ref.	Moment	Ref.	Moment
▲1	2,9 - 3,4 N•m (26-30 in-lb)	▲3	Applicera Loctite 242
▲2	24,3 - 26,6 N•m (215-235 in-lb)	▲4	6,6 - 7,0 N•m (58-62 in-lb)

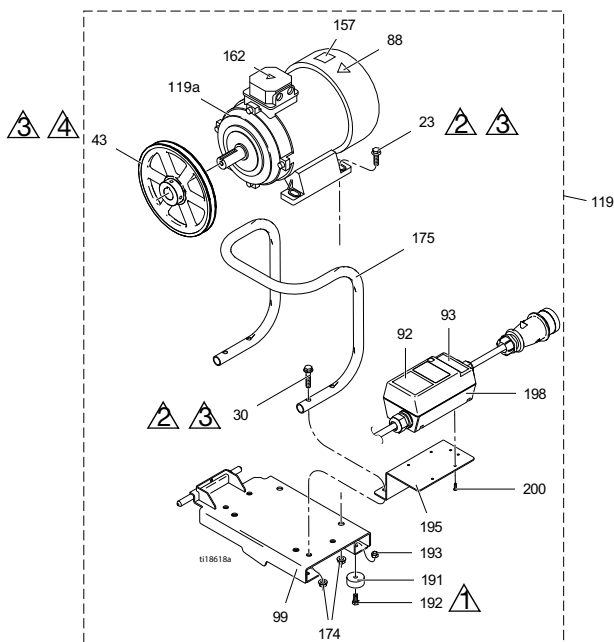

Ref.	Del	Beskrivning	Antal	Ref.	Del	Beskrivning	Antal
23	111193	SKRUV, lock, flänshuvud	4	119a	24N019	MOTOR, el, 400 V AC, 50 Hz, 7,3 hk	1
30	116780	SKRUV, sexkantshuvud, fläns	4	162▲	189930	ETIKETT, försiktighet	1
43	125811	REMSKIVA, gjutjärn, 22,2 cm (8,75 tum)	1	174	112958	MUTTER, sexkant, fläns	8
88▲	15K616	ETIKETT, försiktighet	1	175	16M473	SLANG, handtag, konvertering	1
92	16N399	ETIKETT, kopplingsdosa motor på/av	1	191	113817	SKYDD	4
93	16N400	ETIKETT, röd indikatorlampa	1	192	100057	SKRUV, bult, sexkant	4
99	16M467	FÄSTE, montering, motor, EH300	1	193	111040	LÅSMUTTER, insats, nylock, 5/16	4
119	24M669	SATS, motor (innehåller alla delar som anges på denna sida)	1	195	16M474	FÄSTE, startmotor	1
				198	24N064	STARTMOTOR, enhet	1
				200	119236	SKRUV, plast	4

▲ Etiketters med varningssymboler och säkerhetsföreskrifter kan beställas kostnadsfritt.

# DutyMax DH230/EH/GH230/300 HD

## Delar till DutyMax GH300 HD bensinmotor

Ref.	Moment	Ref.	Moment
1	13,6 - 14,7 N•m (120-130 in-lb)	3	6,6 - 7,0 N•m (58-62 in-lb)
2	Applicera Loctite 242		

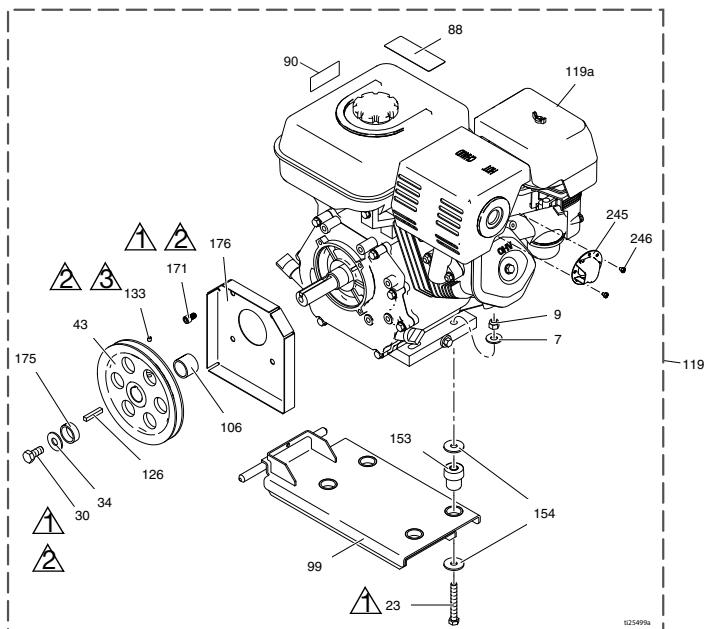

Ref.	Del	Beskrivning	Antal	Ref.	Del	Beskrivning	Antal
7	100132	BRICKA, plan	4	119a	803900	MOTOR, bensin, 9,0 hk (Honda)	1
	100023	BRICKA, plan (Vanguard)	4	24P301		MOTOR, bensin, 9,0 hk (endast Kina)	1
9	110838	LÅSMUTTER	4	248945V		MOTOR, bensin, 10 hk (Vanguard, Kalifornien-godkänd)	1
23	106212	SKRUV, lock, sexkant	4	126	119484	NYCKEL, parallell, fyrkantig	1
	113664	SKRUV, lock, sexkantshuvud (Vanguard)	4	133	100002	LÅSSKRUV	1
30	116645	BULT, sexkanthd	1	153	195515	DÅMPARE, motorfäste	4
34	100696	LÅSBRICKA, bearbetat	1		15E888	DÅMPARE, motorfäste (Vanguard)	4
43	119401	REMSKIVA	1	154	108851	BRICKA, plan	8
44	119432	REM, V-Grip-notch (ej i bild)	1	171	C20010	LOCKSKRUV, insexhuvud	4
88▲	194126	ETIKETT, varning	1	175	15E764	DISTANS, axel, motor	1
90▲	16Y720	ETIKETT, varning, ISO-motor	1	176	15E973	SKÅRM, motoraxel	1
99	15E583	FÅSTE, montering, motor	1	245	124145	DEFLEKTOR, utblås	1
106	15E586	HYLSA, axel, motor	1	246	128101	SKRUV, gängad	3
119	248945	SATS, bensinmotor 9,0 hk (innehåller alla delar som anges på denna sida)	1				
119	25P354	SATS, bensinmotor 9,0 hk (endast Kina)	1				







▲ Etiketter med varningssymboler och säkerhetsföreskrifter kan beställas kostnadsfritt.





# DutyMax DH230/EH/GH230/300 HD

## Delar för DutyMax behållare och filter

Ref.	Moment	Ref.	Moment
 1	6,6 - 7,0 N•m (58-62 in-lb)	 5	1,7 - 2,8 N•m (15 - 25 in-lb)
 2	Applicera Loctite 242	 6	Applicera Loctite 277
 3	10,2 - 12,4 N•m (90 - 110 in-lb)	 7	12,4 - 13,6 N•m (110 - 120 in-lb)
 4	40,1 - 44,6 N•m (355-395 in-lb)		

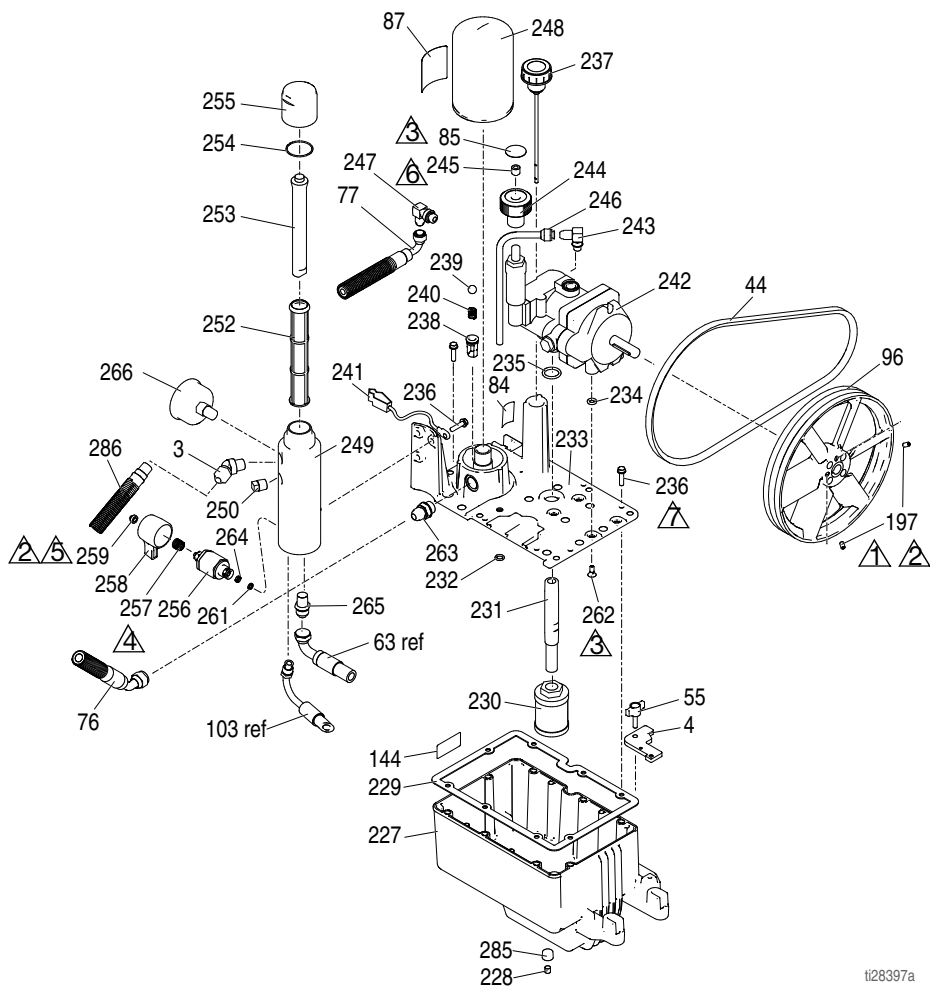

ti28397a





## Lista över delar för DutyMax behållare och filter

Ref.	Del	Beskrivning	Antal	Ref.	Del	Beskrivning	Antal
3	161889	KOPPLING, utlopp	1	246178	PUMP, hydraulisk (DH230DI)		1
4	15E476	FÄSTE, hållare, motor	1	243	110792	KOPPLING, vinkel, hane, 90°	1
44	116914	REM, V, AX42 (EH230DI)	1	244	15B438	RATT, tryck	1
	119433	REM, V, AX41 (GH230DI)	1	245	117560	LÅSSKRUV, insexhuvud	1
	125834	REM, V, AX48 (EH300DI)	1	246	246167	RÖR, hydrauliskt, behållardränering	1
	17L829	REM, V, AX43 (DH230DI)	1	247	116829	KOPPLING, vinkel, hydraulisk	1
	119432	REM, V, AX44 (GH300DI)	1	248	246173	FILTER, olja, påskruvat	1
55	17D813	MUTTER, hand	1	249	15E599	HUS, filter	1
84	198585	ETIKETT, hydraulvätska, GH	1	250	15G331	RÖRPLUGG	1
85	15A464	ETIKETT, styrning	1	252	244067	FILTER, färg	1
87	189892	ETIKETT, Graco	1	253	15C766	RÖR, spridning	1
96	15E410	REMSKIVA, fläkt	1	254	117285	PACKNING, O-ring	1
144	15K440	ETIKETT, varumärke, GH/EH-kylning	1	255	15C765	LOCK, filter	1
197	120087	LÅSSKRUV, 1/4 x 1/2	2	256*	287879	VENTIL, dränering, enhet	1
227	15J513	TANK, blå	1	257*	114708	FJÄDER, komp	1
228	101754	PLUGG, rör	1	258*	15G563	HANDTAG, ventil	1
229	120604	PACKNING, tank	1	259*	116424	MUTTER, lock	1
230	116919	FILTER	1	261*	193710	TÄTNING, säte, ventil	1
231	15E587	RÖR, sug	1	262	117471	MASKINSKRUV, sexkant platt huvud	4
232	154594	TÄTNING, O-RING	1	263	120184	HYDRAULKOPPLING	1
233	15M056	KÅPA, tank	1	264*	193709	SÄTE, ventil	1
234	107188	TÄTNING, O-ring	4	265	121311	KOPPLING, kontakt	1
235	156401	TÄTNING, o-ring	1	266	868015	MÄTARE	1
236	119426	SKRUV, maskin, sexkantshuvud	11	285	116618	MAGNET	1
237	120726	LOCK, luftning, filter	1	286	17D266	SLANG, med kopplingar, 3/8 x 73,5	1
238	198841	HÅLLARE, kula, tryck-bypass	1	299	290079	ETIKETT, jordningsvarning, engelska	1
239	100084	KULA, metall	1		16Y633	ETIKETT, jordningsvarning, kinesiska	1
240	116967	FJÄDER, spiral	1				
241	237686	LEDNING, jordning med klämma	1				
242	249003	PUMP, hydraulisk	1				

\* Ingår i dräneringsventilsats 245103

# DutyMax DH230/EH/GH230/300 HD

## Delar för hydraulmotor och displacementpump

Ref.	Moment	Ref.	Moment
 1	196,6 - 210,2 N•m (145-155 ft-lb)	 3	15,8 - 18,1 N•m (140-160 in-lb)
 2	16,3 - 24,4 N•m (12-18 ft-lb)	 4	10,2 - 12,4 N•m (90 - 110 in-lb)

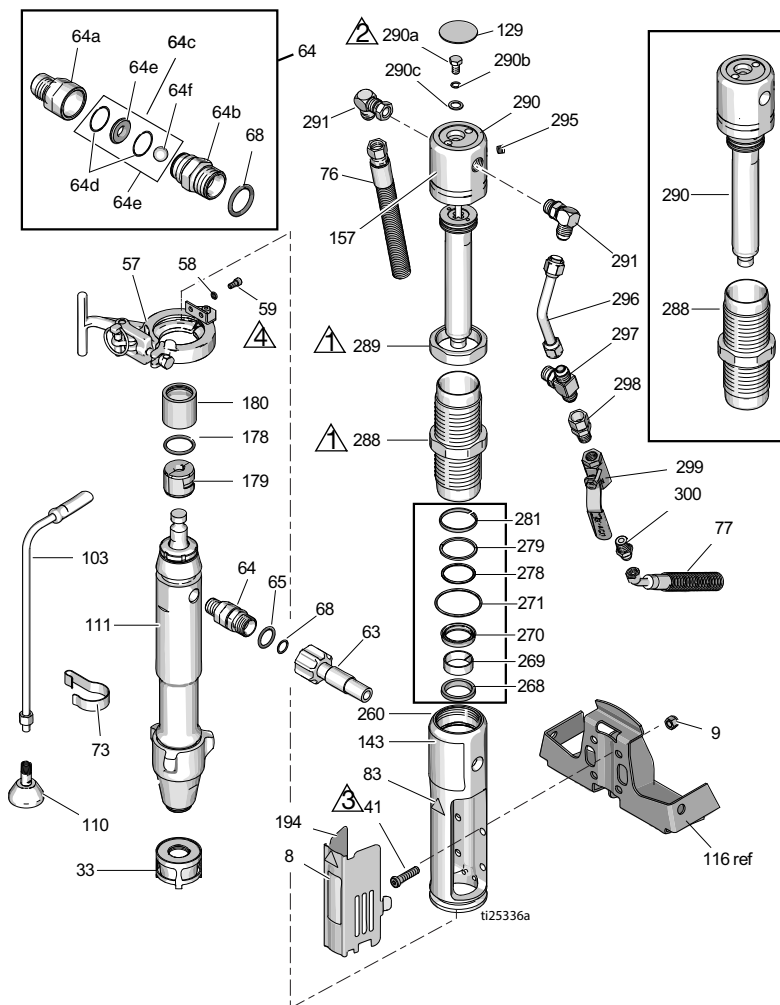

## Lista över delar för hydraulmotor och displacementpump

Ref.	Del	Beskrivning	Antal	Ref.	Del	Beskrivning	Antal
8	15F584	ETIKETT, ProConnect	1	157◆	15B804	ETIKETT, Graco	2
9	101566	MUTTER, lås	4	178	156698	TÄTNING, o-ring	1
33	15V573	SIL		179	277377	KOPPLING, pump	2
41◆	107210	SKRUV	4	180	15H957	KÅPA, koppling	1
57	288344	KLÄMMA, pump	1	194	16M749	KÅPA, skärm	1
58	105510	BRICKA, lås, fjäder (hög krage)	2	260◆	15J279	FÖRDELARE, adapter	1
59	101550	SKRUV, lock	2	268◆+	117739	SKRAPA, stång	1
63	257908	SLANG, med kopplingar	1	269◆+	112342	LAGER, stång	1
64	24M611	SATS, backventil (innehåller 64a-64f)	1	270◆+	112561	TÄTNING, block	1
64a	16N461	HUS, säte, backventil	1	271◆+	117283	TÄTNING, O-RING	1
64b	16N462	HUS, kula, backventil	1	278◆+	108014	TÄTNING, o-ring	1
64c	24M725	SATS, reparation, backventil (innehåller 64d, 64e, 64f, 68)	1	279◆+	178226	TÄTNING, kolv	1
64d*		O-RING	2	281◆+	178207	LAGER, kolv	1
64e*		VENTILSÅTE	1	288◆	248991	HYLSA, hydraulisk, cylinder	1
64f*		KULA, keramisk	1	289◆	15A726	MUTTER, lås	1
65	109450	TÄTNING, O-RING	1	290◆	288737	SATS, reparation, stativ (innehåller 129, 278, 279, 281, 282, 295)	1
68*	C20195	TÄTNING, O-RING	1	290a◆	106276	BULT, sexkanthd	1
73	198542	KLÄMMA, fjäder	1	290b◆	155685	TÄTNING, O-ring	1
76	15K642	HUS, hydrauliskt, retur	1	290c◆	178179	BRICKA, tätning	1
77	15K641	HUS, hydrauliskt, matning	1	291◆	117607	KOPPLING, standardvinkel thd	2
83▲◆	15H108	ETIKETT, varning	1	295◆	100139	RÖRPLUGG	1
103	243993	SLANG, dränering, Ultra hi-boy	1	296◆	15E596	RÖR, hydrauliskt, matning	1
110	241920	AVLEDNINGSSKYDD, gängat	1	297◆	117609	KOPPLING, gren, rakt gängad	1
111	24X001	PUMP, kolv	1	298	117328	KOPPLING, nippel, rak	1
129◆▲	15B063	ETIKETT, varning, het yta	1	299	117441	KULKRAN	1
143		ETIKETT, varumärke, framsida	1	300	116813	KOPPLING, nippel, hydraulisk	1
	17J340	(DH230DI)	1				
	17D061	(EH230DI)	1				
	17D063	(GH230DI)	1				
	17D065	(EH300DI)	1				
	17D067	(GH300DI)	1				

▲ Etiketter med varningssymboler och säkerhetsföreskrifter kan beställas kostnadsfritt.

◆ Ingår i reparationssets 288760 till hydraulmotor  
+ Ingår i tätningssats 246174

\* Ingår i reparationssets 24M725 för backventil

# DutyMax DH230/EH/GH230/300 HD

## DutyMax DH/EH/GH230 HD-spruta - sprutpistol och slang

Ref.	Artikel-nr.	Beskrivning	Antal
202a	240797	SLANG, jordad, nylon; 9,5 mm (3/8 tum) innerdiameter; koppl 3/8-18 npsm; 15 m (50 fot); fjäderskydd i båda ändar	2
202b	241735	SLANG, jordad, nylon; 6,4 mm (1/4 tum) innerdiameter; koppl 1/4 npt (hane) x 1/4 npsm (hona); 0,9 m (3 fot); fjäderskydd i båda ändar, 22,7 MPa (227 bar, 3300 psi)	1
202c	241705	PISTOL, spruta, textur. Innehåller RAC <sup>®</sup> munstycksskydd och LTX531 sprutmunstyckescylinder, se 308491 för delar	1
202d	159841	ADAPTER, 3/8 x 1/4 tum npt	1
202e	189018	SVIVEL, rak	1
202f	162485	ADAPTER, nippel	2

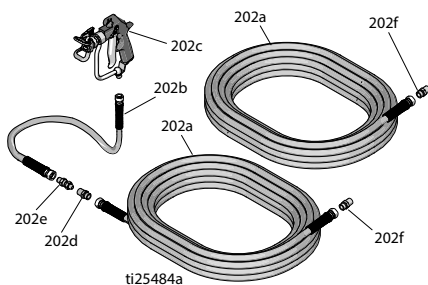



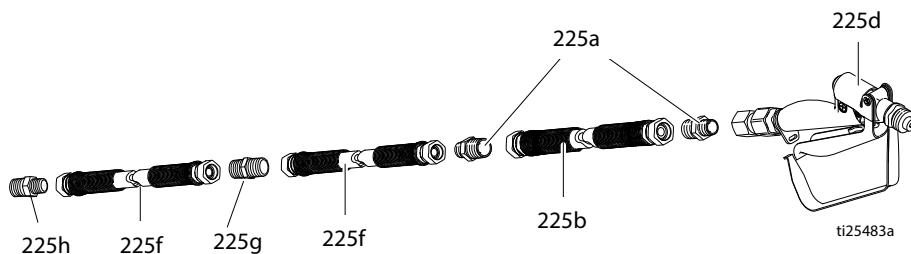

## DutyMax EH/GH™300 HD-spruta - sprutpistol och slang



Ref.	Artikel-nr.	Beskrivning	Antal
225a	159239	KOPPLING, nippel, rör, reduc	3
225b	191239	SLANG, koppl, 3/8 tum x 11 fot, 10 tum	1
225d	245820	SATS, tillbehör, pistol	1
225f	278499	SLANG, koppl, 1/2 tum x 50 fot, 3 300 wp	2
225g	158491	KOPPLING, nippel	1
225h	159239	KOPPLING, nippel	1

## Endast ProContractor-serien, delar för slangvinda

Ref.	Moment	Ref.	Moment
	13,6 - 14,7 N•m (120-130 in-lb)		14,7 - 16,9 N•m (130-150 in-lb)
	33.9 - 47.5 N•m (25-35 ft-lb)		Applicera Loctite 277

### Identifiera handtagstyp

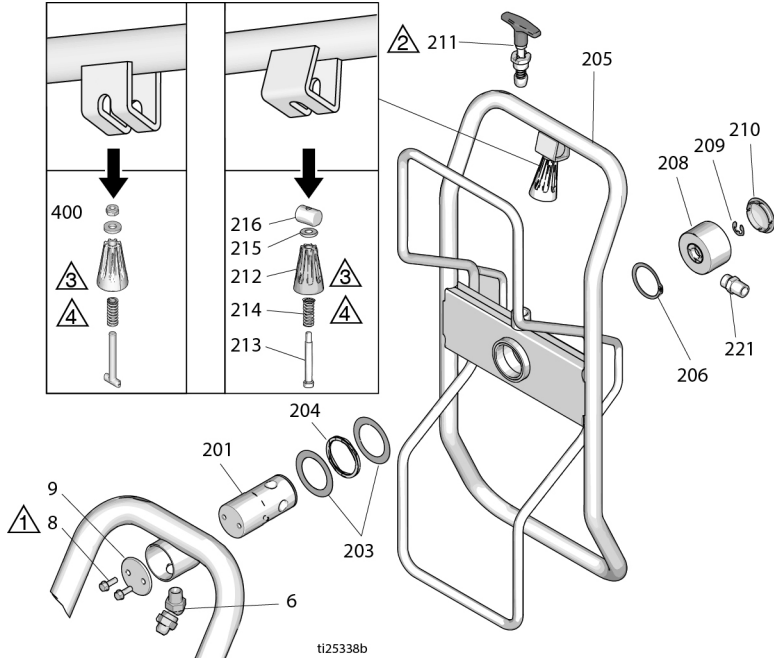
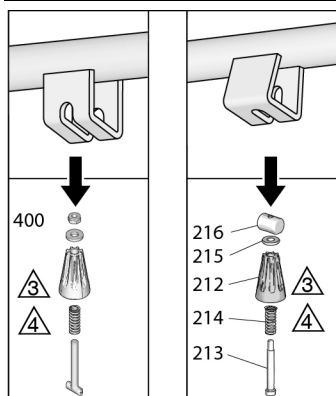

ti25338b

Ref.	Del	Beskrivning	Antal	Ref.	Del	Beskrivning	Antal
6	161889	KOPPLING, skarv, svivel, 45°	1	213	122518	ANSATSSKRUV, sch	1
8	260212	SKRUV, sexkantshuvud	2	214	122542	FJÄDER	1
9	16C975	PLATTA, svängfäste	1	215	122669	BRICKA, plan	1
201	24E016	SLANG, slangvinda, sväng	1	216	15X618	MUTTER, svivel, handtag	1
203	122607	BRICKA, plan	2			ADAPTER	
204	122534	FJÄDER, våg	1	221	162485	(modell 24W942, 24W962, DH230DI)	1
205*	2009286	SATS, slangvinda	1			ADAPTER	
206	122524	RING, lås, utvändig	1	116756		(modeller 24W966, 24W968)	1
208	24B248	LOCK, svivel, komplett	1	159239		ADAPTER	
209	122347	RING, lås, utvändig	1			(modeller 24W966, 24W968)	1
210	122787	LOCK	1	400	2009285	SATS, handtag	1
211	24E400	STIFT, snabbblåsning	1				
212	278085	HANDTAG, svivel	1				

\* Omfattar 2009285

## Tekniska data

<b>DutyMax EH230 HD Standard-serie</b>		
	USA	Metriskt
Maximalt vätskearbetsstryck	3300 psi	22,8 MPa, 228 bar
Volym, hydraultank	1,25 gallon	4,75 liter
Motor	3.0 HP	2,2 kW
Spänning, strömstyrkans frekvensfas	220 V AC, 15,0 A, 50 Hz 1-fas	220 V AC, 15,0 A 50 Hz 1-fas
Maximal munstycksstorlek	0.039	
Maximalt fritt flöde	1,56 gpm	5,9 l/min.
Slanganslutning	3/8 npsm (hona)	
Cyklar per gallon	80	21,1
<b>Ljudnivåer (Uppmätta vid maximala normalbelastningsförhållanden)</b>		
Motorns hk	3.0	
Ljudtryck	80 dBa	
Ljudeffektivå	95	
<b>Inlopps- och utloppsdimensioner</b>		
Vätskeinloppsstorlek, tum	1 npt (hane)	
Vätskeutloppsstorlek, tum	3/8 npt (hane)	
<b>Vikt</b>		
	197 lb.	89 kg
<b>Bredd</b>		
	26.5 tum	67 cm
<b>Längd (handtag indraget)</b>		
	47.7 tum	121 cm
<b>Höjd (handtag indraget)</b>		
	35.5 tum	90 cm



## DutyMax EH300 HD Standard-serie

	USA	Metriskt
Maximalt vätskearbetstryck	3300 psi	22,8 MPa, 228 bar
Volym, hydraultank	1,25 gallon	4,75 liter
Motor	7.5 HP	5,5 kW
Spänning, strömstyrkans frekvensfas	400 V AC, 11,0 A, 50 Hz, 3-fas	400 V AC, 11,0 A 50 Hz, 3-fas
Maximal munstycksstorlek	0.057	
Maximalt fritt flöde	3,0 gpm	11,3 l/min.
Slanganslutning	1/2 npsm (hona)	
Cykler per gallon	52	13,7
Ljudnivåer (Uppmätta vid maximala normalbelastningsförhållanden)		
Motorns hk	7.4	
Ljudtryck	80 dBA	
Ljudeffektnivå	95	
Inlopps- och utloppsdimensioner		
Vätskeinloppsstorlek, tum	1 npt (hane)	
Vätskeutloppsstorlek, tum	1/2 npt (hane)	
Vikt		
	236 lb.	107 kg
Bredd		
	26.5 tum	67 cm
Längd (handtag indraget)		
	47.7 tum	121 cm
Höjd (handtag indraget)		
	35.5 tum	90 cm

Maximal klassning på bakre säkring för EH300 HD:

Säkringstyp aM: 63A

Säkringstyp gL: 80 A

**OBS!** Under spänningssättning kommer frigöringsspolen i motorstartaren för EH300 HD inte strömsättas om spänningen är mindre än 85 % av angiven spänning i tabellen i avsnittet Tekniska data.

Under spänning kommer frigöringsspolen i motorstartaren för EH300 HD att tappa kraft och sprutan kommer att stanna om spänningen faller till 85 % av angiven nominell spänning. Spänningen kommer att behöva ökas och sprutan kommer att behöva startas om.

**OBS!** För att driva högtryckssprutan EH300 HD (24M056) med en generator måste generatoren vara dimensionerad för en uteffekt på 5 kW (minimum).

# Tekniska data

<b>DutyMax GH230 HD Standard-serie</b>		
	USA	Metriskt
Maximalt vätskearbetsstryck	3300 psi	22,8 MPa, 228 bar
Volym, hydraultank	1,25 gallon	4,75 liter
Maximalt hydraultryck	1855 psi	12,8 MPa, 128 bar
Motor	200 cc (6.5 HP)	
Maximal munstycksstorlek	0.053	
Maximalt fritt flöde	2,35 gpm	8,9 l/min.
Slanganslutning	3/8 npsm (hane)	
<b>Ljud (dBa)</b>		
Maximalt ljudtryck	96 dBa	
Maximal ljudeffekt	110 dBa	
<b>Inlopps- och utloppsdimensioner</b>		
Vätskeinloppsdimension	1 5/16-12 UN-ZA	
Vätskeutloppsdimension	3/8 npt (hona)	
<b>Vikt</b>		
	199 lb.	90 kg
<b>Bredd</b>		
	26.5 tum	67 cm
<b>Längd</b>		
	47.7 tum	121 cm
<b>Höjd (handtag indraget)</b>		
	35.5 tum	90 cm

**DutyMax GH300 HD Standard-serie**

	USA	Metriskt
Maximalt vätskearbetsstryck	3300 psi	22,8 MPa, 228 bar
Volym, hydraultank	1,25 gallon	4,75 liter
Maximalt hydraultryck	1855 psi	12,8 MPa, 128 bar
Motor	270 cc / 305 cc (9,0 HK/10,0 HK)	
Maximal munstycksstorlek	0.057	
Maximalt fritt flöde	3,0 gpm	11,4 l/min.
Slanganslutning	3/8 npsm (hane)	
<b>Ljud (dBa)</b>		
Maximalt ljudtryck	96 dBa	
Maximal ljudeffekt	110 dBa	
<b>Inlopps- och utloppsdimensioner</b>		
Vätskeinloppsdimension	1 5/16-12 UN-ZA	
Vätskeutloppsdimension	3/8 npt (hona)	
<b>Vikt</b>		
	218 lb.	99 kg
<b>Bredd</b>		
	26.5 tum	67 cm
<b>Längd</b>		
	47.7 tum	121 cm
<b>Höjd (handtag indraget)</b>		
	35.5 tum	90 cm

# Tekniska data

## DutyMax EH230 HD ProContractor-serie

	USA	Metriskt
Maximalt vätskearbetsstryck	3300 psi	22,8 MPa, 228 bar
Volym, hydraultank	1,25 gallon	4,75 liter
Motor	3.0 HP	2,2 kW
Spänning, strömstyrkans frekvensfas	220 V AC, 15,0 A, 50 Hz 1-fas	220 V AC, 15,0 A 50 Hz 1-fas
Maximal munstycksstorlek	0.039	
Maximalt fritt flöde	1,56 gpm	5,9 l/min.
Slanganslutning	3/8 npsm (hona)	
Cykler per gallon	80	21,1
Ljudnivåer (Uppmätta vid maximala normalbelastningsförhållanden)		
Motorns hk	3.0	
Ljudtryck	80 dBa	
Ljudeffektnivå	95	
Inlopps- och utloppsdimensioner		
Vätskeinloppsstorlek, tum	1 npt (hane)	
Vätskeutloppsstorlek, tum	3/8 npt (hane)	
Vikt		
	227 lb.	103 kg
Bredd		
	26.5 tum	67 cm
Längd		
	52 tum	132 cm
Höjd		
	39 tum	99 cm

## DutyMax EH300 HD ProContractor-serie

	USA	Metriskt
Maximalt vätskearbetstryck	3300 psi	22,8 MPa, 228 bar
Volym, hydraultank	1,25 gallon	4,75 liter
Motor	7.5 HP	5,5 kW
Spänning, strömstyrkans frekvensfas	400 V AC, 11,0 A, 50 Hz, 3-fas	400 V AC, 11,0 A 50 Hz, 3-fas
Maximal munstycksstorlek	0.057	
Maximalt fritt flöde	3,0 gpm	11,3 l/min.
Slanganslutning	1/2 npsm (hona)	
Cykler per gallon	52	13,7
Ljudnivåer (Uppmätta vid maximala normalbelastningsförhållanden)		
Motorns hk	7.4	
Ljudtryck	80 dBa	
Ljudeffektnivå	95	
Inlopps- och utloppsdimensioner		
Vätskeinloppsstorlek, tum	1 npt (hane)	
Vätskeutloppsstorlek, tum	1/2 npt (hane)	
Vikt		
	266 lb.	120,6 kg
Bredd		
	26.5 tum	67 cm
Längd		
	52 tum	132 cm
Höjd		
	39 tum	99 cm

# Tekniska data

## DutyMax DH230/GH230 HD ProContractor-serie

	USA	Metriskt
Maximalt vätskearbetsstryck	3300 psi	22,8 MPa, 228 bar
Volym, hydraultank	1,25 gallon	4,75 liter
Maximalt hydraultryck	1855 psi	12,8 MPa, 128 bar
<b>Motor</b>		
DH230	350 cc (6.7 HP)	
GH230	200 cc (6.5 HP)	
Maximal munstycksstorlek	0.053	
Maximalt fritt flöde	2,35 gpm	8,9 l/min.
Slanganslutning	3/8 npsm (hane)	
<b>Ljud (dBa)</b>		
Maximalt ljudtryck		
DH230	91 dBa	
GH230	96 dBa	
Maximal ljudeffekt		
DH230	106 dBa	
GH230	110 dBa	
<b>Inlopps- och utloppsdimensioner</b>		
Vätskeinloppsdimension	1 5/16-12 UN-ZA	
Vätskeutloppsdimension	3/8 npt (hona)	
<b>Vikt</b>		
DH230	266 lb.	121 kg
GH230	229 lb.	104 kg
<b>Bredd</b>		
	26.5 tum	67 cm
<b>Längd</b>		
	52 tum	132 cm
<b>Höjd (slangvinda uppfälld)</b>		
	39 tum	99 cm
<b>OEM-sats</b>		
Förhållande färg-/hydraultryck	1.78:1	
Max. cykelfrekvens	145 cpm	
<b>Inmatning tillhandahållen av användaren</b>		
Max. hydraultryck	1855 psi	12,8 MPa, 128 bar
Hydraulflöde som krävs i fritt flöde	6,60 gpm	25,0 l/min.
<b>Enhetsut effekt</b>		
Max. vätsketryck	3300 psi	22,8 MPa, 228 bar
Max. flöde	3,0 gpm	11,4 l/min.
<b>Vikt</b>		
	35 lb.	15,9 kg
<b>Bredd</b>		
	8.94 tum	227 mm
<b>Djup</b>		
	5.38 tum	137 mm
<b>Höjd</b>		
	28.80 tum	732 mm

<b>DutyMax GH300 HD ProContractor-serie</b>		
	USA	Metriskt
Maximalt vätskearbetstryck	3300 psi	22,8 MPa, 228 bar
Volym, hydraultank	1,25 gallon	4,75 liter
Maximalt hydraultryck	1855 psi	12,8 MPa, 128 bar
Motor	270 cc / 305 cc (9,0 HK/10,0 HK)	
Maximal munstycksstorlek	0.057	
Maximalt fritt flöde	3,0 gpm	11,4 l/min.
Slanganslutning	3/8 npsm (hane)	
<b>Ljud (dBa)</b>		
Maximalt ljudtryck	96 dBa	
Maximal ljudeffekt	110 dBa	
<b>Inlopps- och utloppsdimensioner</b>		
Vätskeinloppsdimension	1 5/16-12 UN-ZA	
Vätskeutloppsdimension	3/8 npt (hona)	
<b>Vikt</b>		
	248 lb.	112 kg
<b>Bredd</b>		
	26.5 tum	67 cm
<b>Längd</b>		
	52 tum	132 cm
<b>Höjd (slangvinda uppfäld)</b>		
	39 tum	99 cm
<b>OEM-sats</b>		
Förhållande färg-/hydraultryck	1.78:1	
Max. cykelfrekvens	145 cpm	
<b>Inmatning tillhandahållen av användaren</b>		
Max. hydraultryck	1855 psi	12,8 MPa, 128 bar
Hydraulflöde som krävs i fritt flöde	6,60 gpm	25,0 l/min.
<b>Enhetsutseffekt</b>		
Max. vätsketryck	3300 psi	22,8 MPa, 228 bar
Max. flöde	3,0 gpm	11,4 l/min.
<b>Vikt</b>		
	35 lb.	15,9 kg
<b>Bredd</b>		
	8.94 tum	227 mm
<b>Djup</b>		
	5.38 tum	137 mm
<b>Höjd</b>		
	28.80 tum	732 mm

**Alla modeller:**

Material i delar i kontakt med vätskan, grundsystemet:

Förzinkat och förnicklat kolstål, rostfritt stål, PTFE, acetal, förkromning, läder, V-Max UHMWPE, aluminium, volframkarbid, keramik, nylon

## GH230/300 OEM 24W299

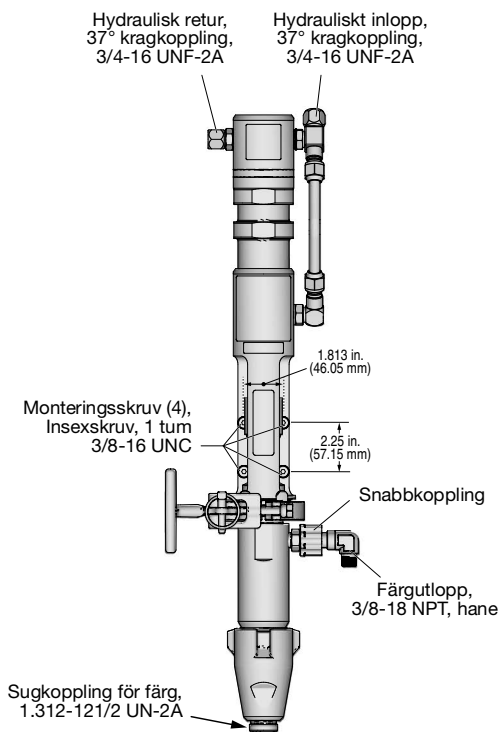







## Graco standardgaranti

Graco garanterar att all utrustning som beskrivs i detta dokument, och som är tillverkad av Graco och bär dess namn, är fri från material- och tillverkningsfel vid tidpunkten för försäljningen till den ursprungliga köparen. Med undantag för särskilda, utökade eller begränsade garantiåtaganden som utges av Graco, åtar sig Graco att under en tolv månadersperiod från inköpsdatumet reparera eller byta ut delar som av Graco befinns vara felaktiga. Garantin gäller endast under förutsättning att utrustningen installeras, används och sköts i enlighet med Gracos skriftliga rekommendationer.

Garantin omfattar inte, och Graco ska inte hållas ansvarigt för, allmänt slitage eller funktionsfel, skador eller slitage som orsakas av felaktig installation, felaktigt bruk, nötning, korrosion, otillräckligt eller felaktigt underhåll, försumlighet, olyckor, manipulation eller byten till komponenter som inte tillverkas av Graco. Graco ska heller inte hållas ansvarigt för funktionsfel, skada eller slitage som orsakas av att Graco-utrustningen är inkompatibel med konstruktioner, tillbehör, utrustning eller material som inte har levererats av Graco, ej heller felaktig formgivning, tillverkning, installation, drift eller underhåll av konstruktioner, tillbehör, utrustning eller material som inte har levererats av Graco.

Garantin gäller under förutsättning att utrustningen som anses defekt skickas med förbetald retur till en auktoriserad Graco-återförsäljare för verifiering av det påstådda felet. Om det påstådda felet verifieras kommer Graco att reparera eller ersätta alla defekta delar utan kostnad. Utrustningen kommer att returneras till den ursprungliga köparen med frakten betald. Om inspektionen av utrustningen inte uppdagar några material- eller tillverkningsfel kommer reparationer att utföras till en rimlig avgift som kan innefatta kostnaderna för reservdelar, arbete och transport.

**DENNA GARANTI ÄR EXKLUSIV OCH ISTÄLLET FÖR ALLA ANDRA GARANTIER, UTTRYCKLIGA ELLER UNDERFÖRSTÅDDA, INKLUSIVE MEN INTE BEGRÄNSAT TILL GARANTIER OM SÄLJBARHET ELLER GARANTIER OM LÄMPLIGHET FÖR ETT VISST ÄNDAMÅL.**

Gracos enda åtagande och köparens enda gottgörelse för brott mot garantin är de som anges ovan. Köparen medger att ingen annan ersättning (inklusive, men inte begränsat till, skadestånd för följdskada för förlorad vinst, förlorad försäljning, personskadorna, materiella skador eller andra följdskador) är aktuell. Alla anspråk rörande brott mot garantin måste framläggas inom två (2) år efter försäljningsdatum.

**GRACO LÄMNAR INGA GARANTIER OCH FRÅNSÄGER SIG ALLA UNDERFÖRSTÅDDA GARANTIER OM SÄLJBARHET ELLER LÄMPLIGHET FÖR ETT VISST ÄNDAMÅL AVSEENDE TILLBEHÖR, UTRUSTNING, MATERIAL ELLER KOMPONENTER SOM SÄLJS MEN INTE TILLVERKAS AV GRACO.** Dessa artiklar som säljs men inte tillverkas av Graco (t.ex. elmotorer, strömbrytare, slangar) omfattas i förekommande fall av respektive tillverkarens garanti. Graco kommer inom rimliga gränser att hjälpa köparen med att lämna anspråk rörande överträdelse mot dessa garantier.

Graco är under inga omständigheter ansvarigt för indirekta, oavsiktliga, särskilda skador eller följdskador som uppkommer till följd av att Graco levererar utrustning i enlighet med det som framlagts häri, eller för tillhandahållande, prestanda eller användning av produkter eller andra varor som säljs enligt detta, oavsett om så sker till följd av avtalsbrott, garantibrott, försumlighet från Gracos sida eller annat.

# Graco-information

Besök [www.graco.com](http://www.graco.com) för den senaste informationen om Gracos produkter.

Information om patent finns på [www.graco.com/patents](http://www.graco.com/patents).

**FÖR ATT GÖRA EN BESTÄLLNING** kan du kontakta din Graco-återförsäljare eller ringa 1-800-690-2894 så hänvisar vi dig till närmaste återförsäljare.

*All text och alla bilder i den här handboken visar den senast tillgängliga informationen som fanns vid publiceringen. Graco förbehåller sig rätten att när som helst införa ändringar utan föregående meddelande därom.*

Översättning av originalanvisningarna. This manual contains Swedish. MM 334606

**Gracos Högkvarter:** Minneapolis

**Internationella kontor:** Belgien, Kina, Japan, Korea

**GRACO INC. AND SUBSIDIARIES • P.O. BOX 1441 • MINNEAPOLIS MN 55440-1441 • USA**

**Upphovsrätt 2014, Graco Inc. Alla Gracos tillverkningsplatser är registrerade enligt ISO 9001.**

[www.graco.com](http://www.graco.com)

Revidering L, december 2024