

**Ηλεκτρικοί ψεκαστήρες χωρίς αέρα 695 / 795 / 1095 / 1595 /
Mark IV / Mark V / Mark VII / Mark X**

333370D

EL

**Για φορητό ψεκασμό αρχιτεκτονικών επιχρισμάτων και χρωμάτων χωρίς αέρα.
Για επαγγελματική χρήση μόνο. Δεν έχουν εγκριθεί για χρήση σε τοποθεσίες με εκρηκτικό περιβάλλον στην
Ευρώπη.**

Μέγιστη πίεση λειτουργίας 3300 psi (227 bar, 22,7 MPa)



Σημαντικές οδηγίες για την ασφάλεια

Διαβάστε όλες τις προειδοποιήσεις και τις οδηγίες σε αυτό το εγχειρίδιο. Φυλάξτε αυτές τις οδηγίες.

Σχετικά εγχειρίδια:



332918
333281



309495
308491
311861
311254



333028
332922

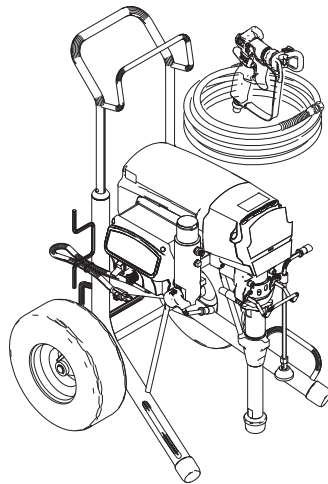

Βασική σειρά Hi-Boy

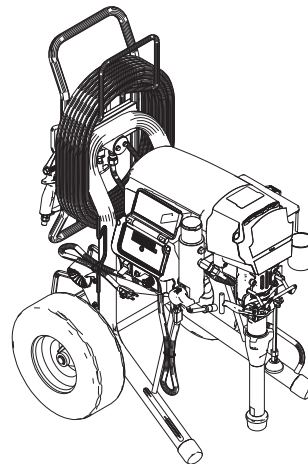

Σειρά ProContractor

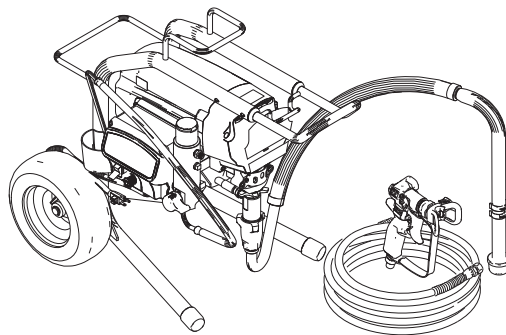

Βασική σειρά Lo-Boy

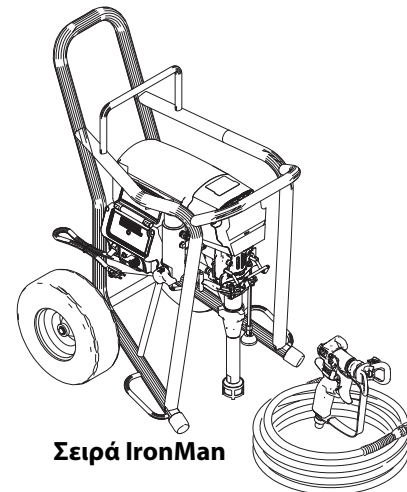

Σειρά IronMan

ti22882a

Πίνακας περιεχομένων

Μοντέλα	3	Γρήγορη έκπλυση	17
Μοντέλα UltraMax II, Ultimate Max II:	3	(μόνο στα μοντέλα ProContractor και IronMan)	17
Μοντέλα TexSpray:	4	Σύστημα προστασίας WatchDog™	17
Προειδοποιήσεις	5	(μόνο στα μοντέλα ProContractor και IronMan)	17
Αναγνώριση εξαρτημάτων	8	ProGuard	18
Βασικά μοντέλα 695 / 795 / 1095 / 1595 / Mark IV /		Βασικά μοντέλα	18
Mark V / Mark VII / Mark X:	8	Μοντέλα ProContractor και IronMan	18
Μοντέλα ProContractor 695 / 795 / 1095 / 1595		Μηχανισμός περιέλιξης εύκαμπτου σωλήνα	19
Mark IV / Mark V /		(μόνο για μοντέλα ProContractor)	19
Mark VII / Mark X:	9	Ψηφιακό σύστημα εντοπισμού	20
Μοντέλα 1095 / 1595 / Mark V IronMan:	10	(μόνο στα μοντέλα ProContractor και IronMan)	20
Γείωση	11	Κεντρικό μενού χειρισμού	20
Απαιτήσεις τροφοδοσίας ρεύματος	11	Αλλαγή μονάδων οθόνης	20
Καλώδια επέκτασης	11	Γαλόνια εργασίας	20
Δοχεία	12	Γαλόνια συνολικής διάρκειας ζωής	20
Διακόπτης 10/16 Amp	12	Δευτερεύον μενού - Αποθηκευμένα δεδομένα	21
Διακόπτης 15/20 Amp	12	Καθαρισμός	22
Διαδικασία εκτόνωσης πίεσης	13	Αντιμετώπιση προβλημάτων	24
Ρύθμιση	14	Μηχανολογικά θέματα/Ροή υγρού	24
Εκκίνηση	15	Ηλεκτρολογικά θέματα	27
Τοποθέτηση SwitchTip	16	Τεχνικά στοιχεία	36
Ψεκασμός	16	Βασική εγγύηση Graco	44
Απόφραξη μπεκ	16		

Μοντέλα

Μοντέλα UltraMax II, Ultimate Max II:

Μοντέλα 695 UltraMax, Standard, ProContractor, IronMan					
Μοντέλο	Τάση	Βασική σειρά Hi-Boy	Βασική σειρά Lo-Boy	ProContractor	IronMan
16W892	120	✓			
16W893	120		✓		
16W894	120			✓	
826177	120	✓			
826178	120		✓		
826179	120			✓	
16X656	230	✓			
16X657	230	✓			
16X658	120	✓			
16X659	120	✓			
16X660	230	✓			
16X811	120		✓		
16X812	230		✓		
16Y635	230			✓	
16Y637	230			✓	
16Y638	120			✓	
16Y639	230			✓	
Μοντέλα 795 UltraMax, Standard, ProContractor, IronMan					
16W895	120	✓			
16W896	120			✓	
826180	120	✓			
826181	120			✓	
16X813	230		✓		
16X870	230	✓			
16X871	230	✓			
16X872	120	✓			
16X873	230	✓			
16Y895	230			✓	
16Y896	230			✓	
16Y897	230			✓	
16Y898	120			✓	
16Y899	120			✓	
Μοντέλα 1095 UltraMax, Standard, ProContractor, IronMan					
16W899	120	✓			
16W900	120			✓	
16W901	120				✓
826182	120	✓			
826183	120			✓	
826184	120				✓
16X874	230	✓			
16X875	230	✓			
16X881	230	✓			
16X882	120	✓			
16Y829	230			✓	
16Y830	230			✓	
16Y831	120			✓	
16Y832	230			✓	
16Y833	120			✓	
16Y869	230				✓
16Y871	230				✓

Μοντέλα 1595 UltraMax, Standard, ProContractor, IronMan					
Μοντέλο	Τάση	Βασική σειρά Hi-Boy	Βασική σειρά Lo-Boy	ProContractor	IronMan
16W902	120	✓			
16W903	120			✓	
16W907	120				✓
16W936	120	✓			
16W937	120			✓	
16W938	120				✓
826185	120	✓			
826186	120			✓	
826187	120				✓
826188	120	✓			
826189	120			✓	
826190	120				✓

Μοντέλα TexSpray:

Μοντέλα Mark IV / Mark V / Mark VII / Mark X Βασικό, ProContractor, IronMan												
Αριθμός μοντέλου	Μοντέλο	Τάση	Βασική σειρά Hi-Boy	Pro Contractor	IronMan	Πιστόλι Flex Plus	Μπλε πιστόλι ανάγλυφης υφής	Πιστόλι ανάγλυφης υφής HD	3/8 in. x 50ft + 1/4 in. x 3ft μαστιγοειδής σωλήνας (9,5mm x 15m + 6,4mm x 0,9m μαστιγοειδής σωλήνας)	3/8 in. x 100ft + 1/4 in. x 3ft μαστιγοειδής σωλήνας (9,5mm x 30m + 6,4mm x 0,9m μαστιγοειδής σωλήνας)	1/2 in. x 50ft + 3/8 in. x 12ft μαστιγοειδής σωλήνας (12,7mm x 15m + 9,5mm x 3,7m μαστιγοειδής σωλήνας)	1/2 in. x 100ft + 3/8 in. x 12ft μαστιγοειδής σωλήνας (12,7mm x 30m + 9,5mm x 3,7m μαστιγοειδής σωλήνας)
16W897	Mark IV	120	✓			✓			✓			
16W898	Mark IV	120		✓		✓				✓		
16X953	Mark IV	230	✓			✓			✓			
16X954	Mark IV	230	✓			✓			✓			
16X956	Mark IV	230	✓			✓			✓			
16Y892	Mark IV	230		✓		✓				✓		
16Y893	Mark IV	230		✓		✓				✓		
16Y894	Mark IV	230		✓		✓				✓		
16W905	Mark V	120	✓				✓		✓			
16W906	Mark V	120		✓			✓			✓		
16W939	Mark V	120	✓				✓		✓			
16W940	Mark V	120		✓			✓			✓		
16X944	Mark V	230	✓				✓		✓			
16X947	Mark V	120			✓		✓			✓		
16X965	Mark V	230	✓				✓		✓			
16X966	Mark V	120	✓				✓		✓			
16X967	Mark V	230	✓				✓		✓			
16Y533	Mark V	120			✓		✓			✓		
16Y864	Mark V	230		✓			✓			✓		
16Y865	Mark V	230		✓			✓			✓		
16Y866	Mark V	120		✓			✓			✓		
16Y867	Mark V	230		✓			✓			✓		
16Y868	Mark V	120		✓			✓			✓		
16Y872	Mark V	230			✓		✓			✓		
16Y874	Mark V	230			✓		✓			✓		
16Y763	Mark VII	230	✓					✓			✓	
16Y919	Mark VII	230	✓					✓			✓	
16Y920	Mark VII	230		✓				✓				✓
16Y921	Mark VII	230		✓				✓				✓
16W908	Mark X	230	✓					✓			✓	
16X099	Mark X	230		✓				✓				✓
16Y534	Mark X	230	✓					✓			✓	
16Y535	Mark X	230	✓					✓			✓	
16Y536	Mark X	230	✓					✓			✓	
16Y910	Mark X	230		✓				✓				✓
16Y912	Mark X	230		✓				✓				✓
16Y913	Mark X	230		✓				✓				✓

Προειδοποιήσεις

Οι ακόλουθες προειδοποιήσεις αφορούν τη ρύθμιση, χρήση, γείωση, συντήρηση και επισκευή του παρόντος εξοπλισμού. Το σύμβολο με θαυμαστικό αφορά μια γενική προειδοποίηση και τα σύμβολα κινδύνου αναφέρονται στους κινδύνους που αφορούν τις διαδικασίες. Όταν αυτά τα σύμβολα εμφανίζονται στο κυρίως κείμενο του παρόντος εγχειριδίου ή σε ετικέτες προειδοποίησης, ανατρέξτε ξανά σε αυτές τις προειδοποιήσεις. Στο κείμενο αυτού του εγχειριδίου, εάν απαιτείται, ενδέχεται να εμφανιστούν σύμβολα κινδύνου και προειδοποιήσεις για τα εκάστοτε προϊόντα, που δεν καλύπτονται στην παρούσα ενότητα.

ΠΡΟΕΙΔΟΠΟΙΗΣΗ



ΓΕΙΩΣΗ

Το προϊόν πρέπει να είναι γειωμένο. Σε περίπτωση βραχυκυκλώματος, η γείωση μειώνει τον κίνδυνο ηλεκτροπληξίας, παρέχοντας δίοδο διαφυγής για το ηλεκτρικό ρεύμα. Το προϊόν διαθέτει καλώδιο με καλώδιο γείωσης και κατάλληλο ρευματολήπτη (φικ) γείωσης. Ο ρευματολήπτης (φικ) πρέπει να συνδέεται σε κατάλληλα εγκατεστημένη και γειωμένη πρίζα, σύμφωνα με όλους τους τοπικούς κανονισμούς και τις διατάξεις.

- Η ακατάλληλη τοποθέτηση του ρευματολήπτη (φικ) γείωσης μπορεί να προκαλέσει κίνδυνο ηλεκτροπληξίας.
- Εάν απαιτείται επισκευή ή αντικατάσταση του καλωδίου ή του ρευματολήπτη (φικ), μην συνδέετε το καλώδιο γείωσης σε οποιονδήποτε επίπεδο ακροδέκτη.
- Το μονωμένο καλώδιο που έχει πράσινη εξωτερική επιφάνεια, με ή χωρίς κίτρινες γραμμές, είναι το καλώδιο γείωσης.
- Απευθυνθείτε σε εξουσιοδοτημένο ηλεκτρολόγο ή τεχνικό σέρβις εάν οι οδηγίες γείωσης δεν είναι απόλυτα κατανοητές ή εάν έχετε αμφιβολίες για την κατάλληλη γείωση του προϊόντος.
- Μην τροποποιείτε το παρεχόμενο ρευματολήπτη (φικ) εάν δεν ταιριάζει στην πρίζα και αναθέστε σε εξουσιοδοτημένο ηλεκτρολόγο την εγκατάσταση κατάλληλης πρίζας.
- Το προϊόν προορίζεται για χρήση σε κύκλωμα ονομαστικής τάσης 120V ή 230V και διαθέτει ρευματολήπτη (φικ) γείωσης παρόμοιο με αυτό που απεικονίζεται παρακάτω.

120V ΗΠΑ

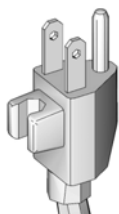

230V

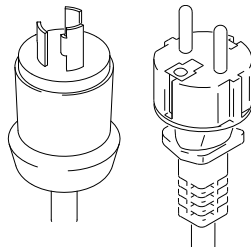

- Συνδέστε το προϊόν μόνο σε πρίζα που διαθέτει την ίδια συνδεσμολογία με το ρευματολήπτη (φικ).
- Μην χρησιμοποιείτε προσαρμογέα με αυτό το προϊόν.

Καλώδια επέκτασης:

- Χρησιμοποιείτε μόνο τρίκλωνο καλώδιο επέκτασης με ρευματολήπτη (φικ) γείωσης και υποδοχή που ταιριάζει με το ρευματολήπτη (φικ) του προϊόντος.
- Βεβαιωθείτε ότι το καλώδιο επέκτασης δεν είναι κατεστραμμένο. Εάν απαιτείται καλώδιο επέκτασης, χρησιμοποιήστε τουλάχιστον 12 AWG (2,5 mm²) για τη ροή του ρεύματος που αντλεί το προϊόν.
- Μικρότερη διατομή καλωδίου προκαλεί διακοπές στην τάση της γραμμής, απώλεια τροφοδοσίας και υπερθέρμανση.

ΠΡΟΕΙΔΟΠΟΙΗΣΗ



ΚΙΝΔΥΝΟΣ ΠΥΡΚΑΓΙΑΣ ΚΑΙ ΕΚΡΗΞΗΣ

Οι εύφλεκτες αναθυμιάσεις, όπως οι αναθυμιάσεις διαλυτών και χρωμάτων, στο χώρο εργασίας μπορεί να αναφλεγούν ή να προκαλέσουν έκρηξη. Για να αποτρέψετε το ενδεχόμενο πυρκαγιάς ή έκρηξης:

- Μην ψεκάζετε εύφλεκτα ή καύσιμα υλικά κοντά σε φλόγα ή σε πηγές ανάφλεξης, όπως τσιγάρα, κινητήρες και ηλεκτρικό εξοπλισμό.
- Το χρώμα ή ο διαλύτης που ρέει εντός του εξοπλισμού μπορεί να προκαλέσει στατικό ηλεκτρισμό. Ο στατικός ηλεκτρισμός δημιουργεί κίνδυνο πυρκαγιάς ή έκρηξης παρουσία αναθυμιάσεων χρωμάτων ή διαλύτη. Όλα τα εξαρτήματα του συστήματος ψεκασμού, όπως η αντλία, οι εύκαμπτοι σωλήνες, το πιστόλι ψεκασμού, καθώς και τα αντικείμενα στην περιοχή ψεκασμού και γύρω από αυτή, θα πρέπει να έχουν κατάλληλη γείωση ώστε να προστατεύονται από ηλεκτροστατική εκκένωση και σπινθηρισμούς. Χρησιμοποιείτε ηλεκτρικά αγωγίσιμους ή γειωμένους εύκαμπτους σωλήνες για συστήματα ψεκασμού υψηλής πίεσης χωρίς αέρα (airless) της Graco.
- Βεβαιωθείτε ότι όλα τα δοχεία και τα συστήματα συλλογής είναι γειωμένα έτσι ώστε να αποτρέπεται η ηλεκτροστατική εκκένωση. Μην χρησιμοποιείτε σακούλες δοχείων που δεν είναι αντιστατικές ή αγωγίμες.
- Συνδέετε σε γειωμένη πρίζα και χρησιμοποιείτε γειωμένα καλώδια επέκτασης. Μην χρησιμοποιήσετε προσαρμογέα 3 ακίδων σε 2.
- Μην χρησιμοποιείτε χρώματα ή διαλύτες που περιέχουν αλογονωμένους υδρογονάνθρακες.
- Διατηρείτε την περιοχή ψεκασμού καλά αερισμένη. Διατηρείτε καλή παροχή και κυκλοφορία καθαρού αέρα στην περιοχή. Το συγκρότημα αντλίας πρέπει να παραμένει σε καλά αεριζόμενο χώρο. Μην ψεκάζετε το συγκρότημα αντλίας.
- Μην καπνίζετε στην περιοχή ψεκασμού.
- Μην χρησιμοποιείτε στην περιοχή ψεκασμού διακόπτες φωτισμού, κινητήρες ή παρόμοια προϊόντα, τα οποία παράγουν σπινθήρες.
- Διατηρείτε τον χώρο ελεύθερο από δοχεία χρωμάτων ή διαλυτών, υφάσματα και άλλα εύφλεκτα υλικά.
- Βεβαιωθείτε ότι γνωρίζετε τη σύσταση των χρωμάτων και των διαλυτών που χρησιμοποιούνται για τον ψεκασμό. Διαβάστε όλα τα Φύλλα Δεδομένων Ασφάλειας Υλικών (MSDS) και τις ετικέτες των δοχείων που παρέχονται με τα χρώματα και τους διαλύτες. Ακολουθείτε τις οδηγίες ασφαλείας του κατασκευαστή για τα χρώματα και τους διαλύτες.
- Πρέπει να υπάρχει διαθέσιμος εξοπλισμός πυρόσβεσης, σε καλή κατάσταση λειτουργίας.
- Το σύστημα ψεκασμού δημιουργεί σπινθήρες. Όταν χρησιμοποιείτε εύφλεκτο υγρό μέσα ή κοντά στο σύστημα ψεκασμού για την έκπλυση ή τον καθαρισμό του, κρατάτε το σύστημα ψεκασμού σε απόσταση τουλάχιστον 6 m (20 ft) μακριά από εκρηκτικές αναθυμιάσεις.













ΚΙΝΔΥΝΟΣ ΤΡΑΥΜΑΤΙΣΜΟΥ ΤΟΥ ΔΕΡΜΑΤΟΣ ΑΠΟ ΕΓΧΥΣΗ

Ο ψεκασμός υψηλής πίεσης μπορεί να εγχύσει τοξίνες στο σώμα και να προκαλέσει σοβαρή σωματική βλάβη. Σε περίπτωση που πραγματοποιηθεί έγχυση, **αναζητήστε άμεσα ιατρική βοήθεια.**

- Μην στοχεύετε/ψεκάζετε με το πιστόλι προς ανθρώπους ή ζώα.
- Κρατήστε τα χέρια και τα άλλα μέρη του σώματος μακριά από τη δέσμη ψεκασμού. Για παράδειγμα, μην προσπαθήσετε να σταματήσετε τυχόν διαρροή με κάποιο μέρος του σώματος.
- Χρησιμοποιείτε πάντα τον προφυλακτήρα του μπεκ. Μην ψεκάζετε χωρίς να είναι στη θέση του ο προφυλακτήρας του μπεκ.
- Χρησιμοποιείτε μπεκ της Graco.
- Δείξτε προσοχή κατά τον καθαρισμό και την αλλαγή μπεκ. Σε περίπτωση απόφραξης του μπεκ κατά τον ψεκασμό, προτού αφαιρέσετε το μπεκ για να το καθαρίσετε, ακολουθήστε τη **Διαδικασία εκτόνωσης πίεσης** για την απενεργοποίηση της συσκευής και την εκτόνωση της πίεσης.
- Μην αφήνετε τη συσκευή στο ρεύμα ή υπό πίεση εάν δεν επιτηρείται. Όταν η συσκευή δεν είναι σε χρήση, απενεργοποιήστε την και ακολουθήστε τη **Διαδικασία εκτόνωσης πίεσης** για την απενεργοποίηση της συσκευής.
- Ελέγξτε τους εύκαμπτους σωλήνες και τα εξαρτήματα για σημάδια φθοράς. Αντικαταστήστε τυχόν κατεστραμμένους εύκαμπτους σωλήνες ή εξαρτήματα.
- Το σύστημα έχει δυνατότητα απόδοσης 3300 psi (227 bar, 22,7 MPa). Χρησιμοποιείτε ανταλλακτικά ή παρελκόμενα της Graco που έχουν ονομαστική ικανότητα τουλάχιστον 3300 psi (227 bar, 22,7 MPa).
- Ασφαλίστε πάντα τη σκανδάλη όταν δεν χρησιμοποιείτε το σύστημα ψεκασμού. Βεβαιωθείτε ότι η ασφάλεια σκανδάλης λειτουργεί σωστά.
- Βεβαιωθείτε ότι όλες οι συνδέσεις είναι ασφαλείς πριν θέσετε σε λειτουργία τη συσκευή.
- Μάθετε να απενεργοποιείτε τη συσκευή και να εκτονώνετε την πίεση γρήγορα. Εξοικειωθείτε πλήρως με τα χειριστήρια.

ΠΡΟΕΙΔΟΠΟΙΗΣΗ

   	<p>ΚΙΝΔΥΝΟΣ ΑΠΟ ΕΣΦΑΛΜΕΝΟ ΧΕΙΡΙΣΜΟ ΤΟΥ ΕΞΟΠΛΙΣΜΟΥ</p> <p>Τυχόν εσφαλμένος χειρισμός του εξοπλισμού μπορεί να προκαλέσει θάνατο ή σοβαρό τραυματισμό.</p> <ul style="list-style-type: none"> • Να φοράτε πάντα κατάλληλα γάντια, γυαλιά προστασίας, καθώς και αναπνευστήρα ή μάσκα, όταν βάφετε. • Μην χειρίζεστε τον εξοπλισμό ή ψεκάζετε κοντά σε παιδιά. Κρατήστε τα παιδιά μακριά από τον εξοπλισμό ανά πάσα στιγμή. • Μην τεντώνετε υπερβολικά ή στηρίζετε σε ασταθές υποστήριγμα. Διατηρείτε σταθερό πάτημα και ισορροπία, ανά πάσα στιγμή. • Να είστε σε εγρήγορση και να ενεργείτε με προσοχή. • Μην αφήνετε τη συσκευή στο ρεύμα ή υπό πίεση εάν δεν επιτρεφτεί. Όταν η συσκευή δεν είναι σε χρήση, απενεργοποιήστε την και ακολουθήστε τη Διαδικασία εκτόνωσης πίεσης για την απενεργοποίηση της συσκευής. • Μην χρησιμοποιείτε τη συσκευή όταν είστε κουρασμένοι ή όταν βρίσκεστε υπό την επήρεια φαρμάκων ή αλκοόλ. • Μην τσακίζετε ή κάμπτετε υπερβολικά τους εύκαμπτους σωλήνες. • Μην εκθέτετε τους εύκαμπτους σωλήνες σε θερμοκρασίες ή πιέσεις υψηλότερες από αυτές που καθορίζει η Graco. • Μην χρησιμοποιείτε τους εύκαμπτους σωλήνες για να τραβήξετε ή να σηκώσετε τον εξοπλισμό. • Μην ψεκάζετε με εύκαμπτο σωλήνα μήκους μικρότερου από 25 πόδια. • Μην επιφέρετε μετατροπές ή τροποποιήσεις στον εξοπλισμό. Τυχόν τροποποιήσεις ή μετατροπές στον εξοπλισμό μπορεί να ακυρώσουν την εγγύηση της αντιπροσωπείας και να προκαλέσουν κινδύνους για την ασφάλεια. • Βεβαιωθείτε ότι όλος ο εξοπλισμός είναι κατάλληλος και εγκεκριμένος για το περιβάλλον στο οποίο τον χρησιμοποιείτε.
  	<p>ΚΙΝΔΥΝΟΣ ΗΛΕΚΤΡΟΠΛΗΞΙΑΣ</p> <p>Ο εξοπλισμός πρέπει να είναι γειωμένος. Η ακατάλληλη γείωση, ρύθμιση ή χρήση του συστήματος μπορεί να προκαλέσει ηλεκτροπληξία.</p> <ul style="list-style-type: none"> • Πριν προβείτε σε συντήρηση του εξοπλισμού, απενεργοποιήστε τον και αποσυνδέστε το καλώδιο τροφοδοσίας. • Χρησιμοποιείτε μόνο γειωμένες ηλεκτρικές πρίζες. • Χρησιμοποιείτε μόνο τρισύρματα καλώδια επέκτασης. • Βεβαιωθείτε ότι οι ακίδες γείωσης στα καλώδια τροφοδοσίας και επέκτασης είναι άθικτες. • Μην εκθέτετε το σύστημα στη βροχή. Αποθηκεύστε σε εσωτερικό χώρο. • Πριν προβείτε σε συντήρηση μεγάλων μονάδων πυκνωτή, περιμένετε πέντε λεπτά από τη στιγμή που θα αποσυνδέσετε το καλώδιο τροφοδοσίας.
	<p>ΚΙΝΔΥΝΟΣ ΑΠΟ ΕΞΑΡΤΗΜΑΤΑ ΑΛΟΥΜΙΝΙΟΥ ΠΟΥ ΒΡΙΣΚΟΝΤΑΙ ΥΠΟ ΠΙΕΣΗ</p> <p>Η χρήση υγρών που δεν είναι συμβατά με αλουμίνιο σε εξοπλισμό υπό πίεση μπορεί να προκαλέσει σοβαρή χημική αντίδραση και διάρρηξη του εξοπλισμού. Εάν δεν τηρηθεί αυτή η προειδοποίηση, ενδέχεται να προκληθεί θάνατος, σοβαρές σωματικές βλάβες ή υλικές ζημιές.</p> <ul style="list-style-type: none"> • Μην χρησιμοποιείτε 1,1,1-τριχλωροαιθάνιο, χλωριούχο μεθυλένιο, άλλους διαλύτες αλογονωμένου υδρογονάνθρακα ή υγρά που περιέχουν τέτοιους διαλύτες. • Πολλά άλλα υγρά μπορεί να περιέχουν χημικές ουσίες που αντιδρούν με το αλουμίνιο. Για πληροφορίες σχετικά με τη συμβατότητα, επικοινωνήστε με τον προμηθευτή των υλικών σας.
 	<p>ΚΙΝΔΥΝΟΣ ΑΠΟ ΚΙΝΗΤΑ ΕΞΑΡΤΗΜΑΤΑ</p> <p>Τα δάχτυλα ή άλλα μέρη του σώματος μπορεί να πιαστούν ή να ακρωτηριαστούν από κινητά εξαρτήματα.</p> <ul style="list-style-type: none"> • Αποφεύγετε την επαφή με κινητά εξαρτήματα. • Μην χειρίζεστε τον εξοπλισμό όταν έχουν αφαιρεθεί οι προφυλακτήρες ή τα προστατευτικά καλύμματα. • Ο εξοπλισμός που βρίσκεται υπό πίεση ενδέχεται να τεθεί σε λειτουργία χωρίς προειδοποίηση. Προτού ελέγξετε, μετακινήσετε ή συντηρήσετε τον εξοπλισμό, ακολουθήστε τη Διαδικασία εκτόνωσης πίεσης και αποσυνδέστε όλες τις παροχές τροφοδοσίας.
	<p>ΑΤΟΜΙΚΟΣ ΠΡΟΣΤΑΤΕΥΤΙΚΟΣ ΕΞΟΠΛΙΣΜΟΣ</p> <p>Φοράτε τον κατάλληλο προστατευτικό εξοπλισμό όταν βρίσκεστε στο χώρο εργασίας, προκειμένου να αποφύγετε σοβαρούς τραυματισμούς, για παράδειγμα βλάβες όρασης, απώλεια ακοής, εισπνοή τοξικών αναθυμιάσεων και εγκαύματα. Στον προστατευτικό εξοπλισμό, μεταξύ άλλων, περιλαμβάνονται:</p> <ul style="list-style-type: none"> • Προστατευτικά γυαλιά και προστατευτικά ακοής. • Αναπνευστήρες, προστατευτικές στολές και γάντια σύμφωνα με τις συστάσεις του κατασκευαστή των υγρών και των διαλυτών.

Αναγνώριση εξαρτημάτων

Βασικά μοντέλα 695 / 795 / 1095 / 1595 / Mark IV / Mark V / Mark VII / Mark X :

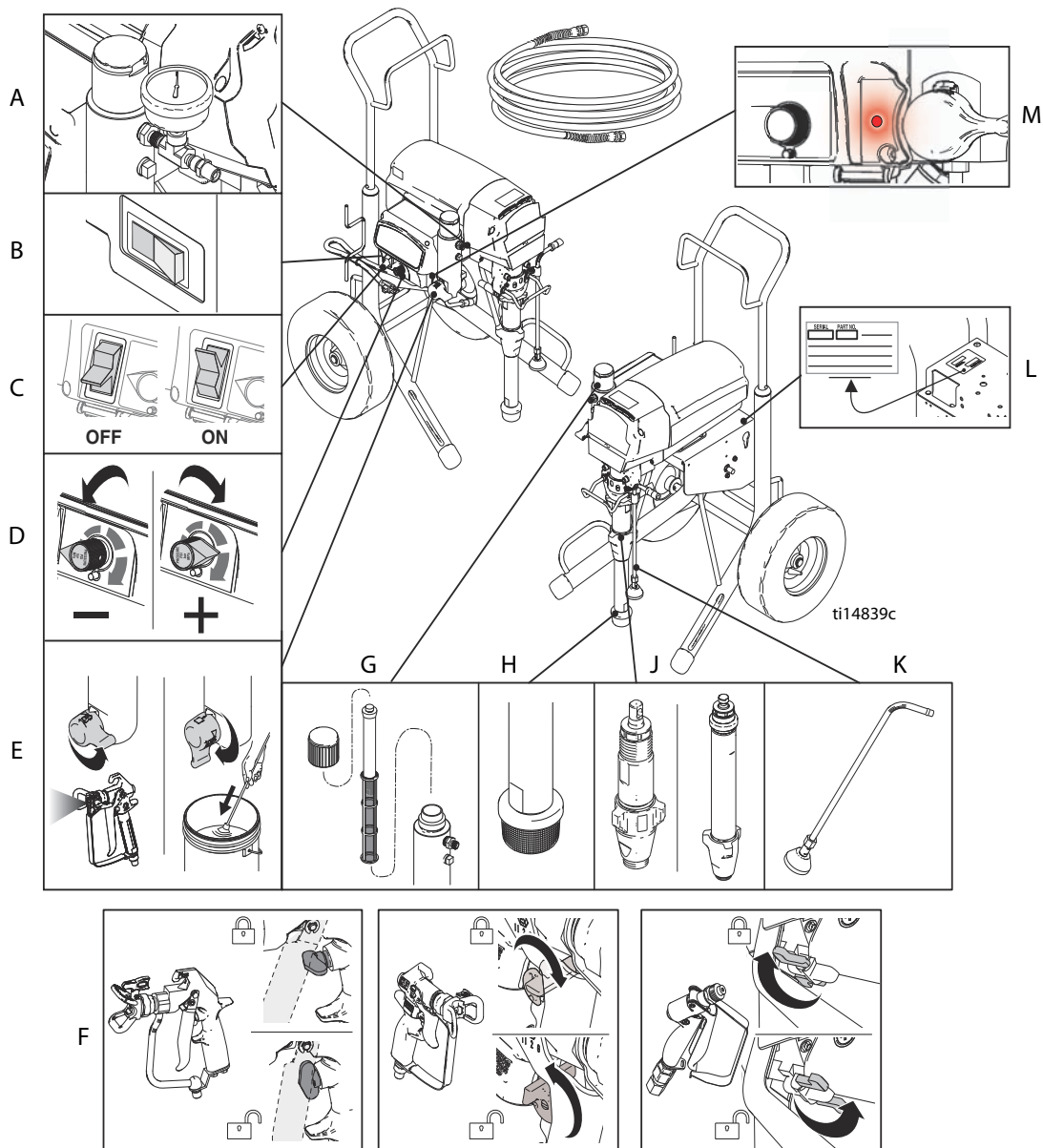

A	Μετρητής πίεσης (δεν διατίθεται σε όλες τις μονάδες)
B	Διακόπτης Amp (δεν διατίθεται σε όλες τις μονάδες)
C	Διακόπτης λειτουργίας (ON/OFF)
D	Ρυθμιστικό πίεσης
E	Βαλβίδα προέγχυσης/ψεκασμού
F	Ασφάλεια σκανδάλης

G	Φίλτρο
H	Φίλτρο
J	Αντλία
K	Σωλήνας αποστράγγισης
L	Πινακίδα μοντέλου/αριθμού σειράς
M	Λυχνία κατάστασης ProGuard

Μοντέλα ProContractor 695 / 795 / 1095 / 1595 Mark IV / Mark V / Mark VII / Mark X:

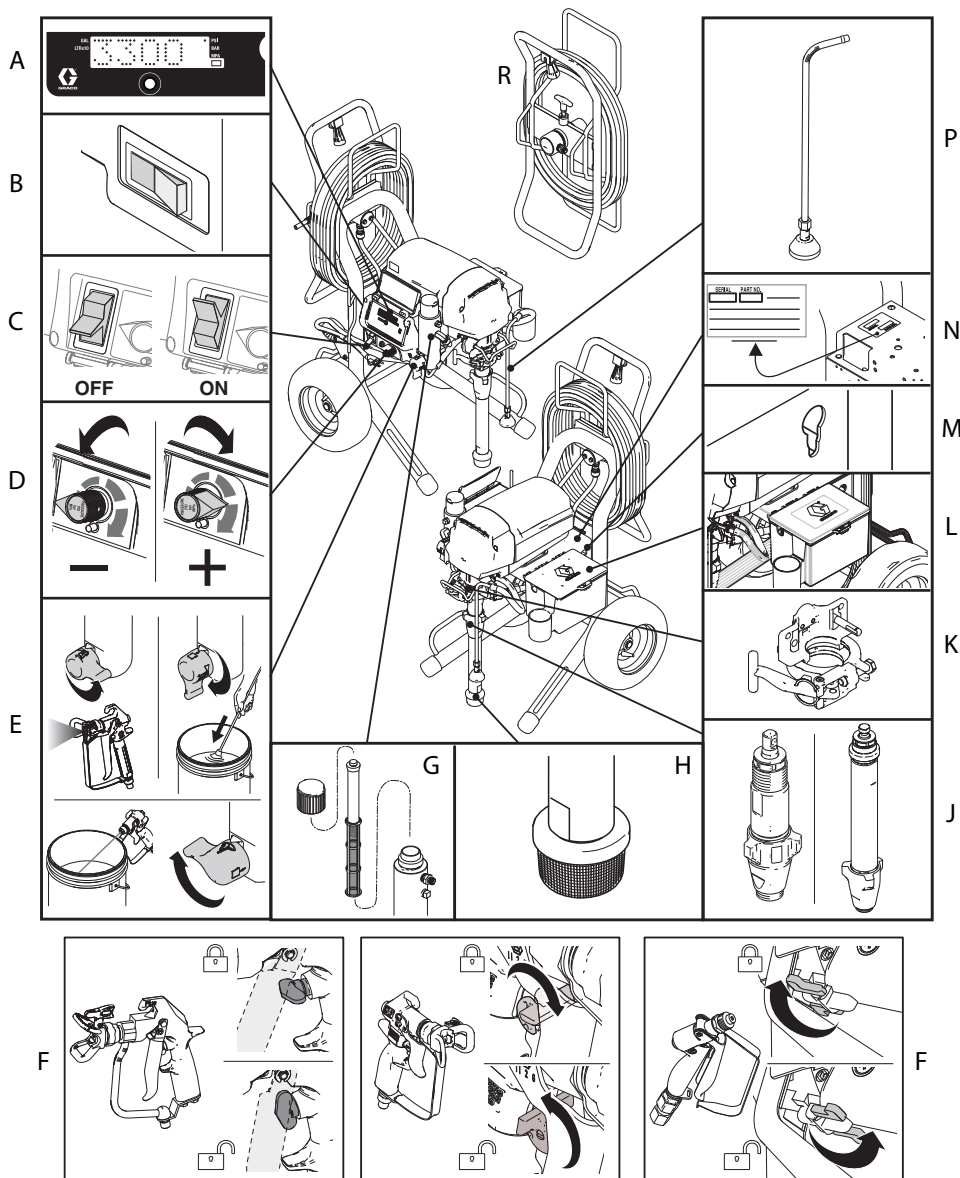

ti18239b

A	Οθόνη Smart Control 3.0
B	Διακόπτης Amp (δεν διατίθεται σε όλες τις μονάδες)
C	Διακόπτης λειτουργίας (ON/OFF)
D	Ρυθμιστικό πίεσης
E	Ψεκασμός / Προέγχυση / Γρήγορη έκπλυση
F	Ασφάλεια σκανδάλης
G	Φίλτρο
H	Φίλτρο

J	Αντλία
K	ProConnect™ II
L	Εργαλειοθήκη
M	Δυνατότητα τραβήγματος ράβδου
N	Πινακίδα μονάδας / σειριακού αριθμού
P	Σωλήνας αποστράγγισης
R	QuikReel

Μοντέλα 1095 / 1595 / Mark V IronMan:

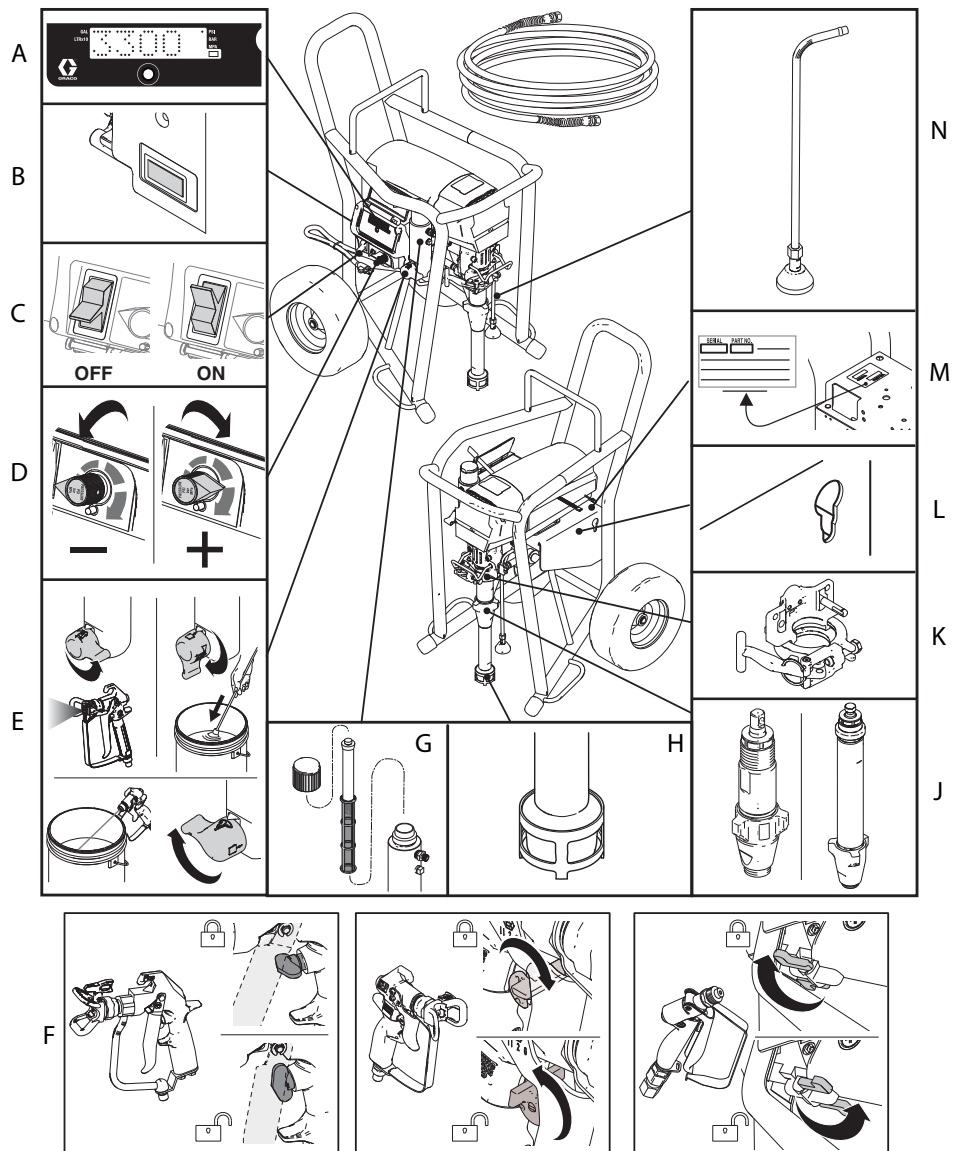





ti22935a

A	Οθόνη Smart Control 3.0
B	Διακόπτης Amp (δεν διατίθεται σε όλες τις μονάδες)
C	Διακόπτης λειτουργίας (ON/OFF)
D	Ρυθμιστικό πίεσης
E	Ψεκασμός / Προέγχυση / Γρήγορη έκπλυση
F	Ασφάλεια σκανδάλης
G	Φίλτρο

H	Φίλτρο
J	Αντλία
K	ProConnect™ II
L	Δυνατότητα τραβήγματος ράβδου
M	Πινακίδα μονάδας / σειριακού αριθμού
N	Σωλήνας αποστράγγισης

Γείωση

						
---	---	---	---	--	--	--

Ο εξοπλισμός πρέπει να είναι γειωμένος, ώστε να περιορίζεται ο κίνδυνος ηλεκτροστατικού σπινθηρισμού και ηλεκτροπληξίας. Ο ηλεκτρικός ή ηλεκτροστατικός σπινθηρισμός μπορεί να προκαλέσει ανάφλεξη ή έκρηξη των αναθυμιάσεων. Η ακατάλληλη γείωση μπορεί να προκαλέσει ηλεκτροπληξία. Η γείωση παρέχει δίοδο διαφυγής στο ηλεκτρικό ρεύμα.

Το καλώδιο του συστήματος ψεκασμού περιλαμβάνει ένα καλώδιο γείωσης με κατάλληλη επαφή γείωσης. Μην χρησιμοποιείτε το μηχάνημα βαφής εάν το ηλεκτρικό καλώδιο φέρει φθαρμένη επαφή γείωσης.

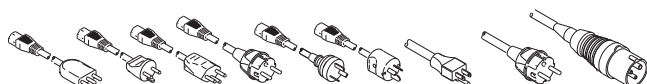

Ο ρευματολήπτης (φικ) πρέπει να συνδέεται σε κατάλληλα εγκατεστημένη και γειωμένη πρίζα, σύμφωνα με όλους τους τοπικούς κανονισμούς και τις διατάξεις.

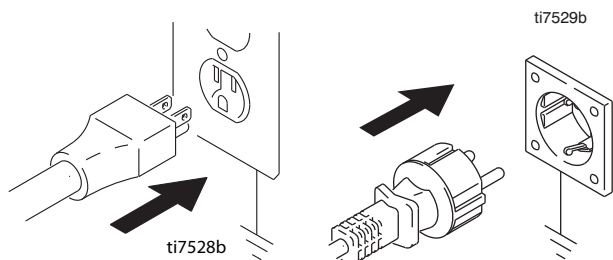

Μην πραγματοποιείτε τροποποιήσεις στο βύσμα! Εάν δεν ταιριάζει στην πρίζα, ζητήστε τη βοήθεια εξειδικευμένου ηλεκτρολόγου για την εγκατάσταση γειωμένης πρίζας. Μην χρησιμοποιείτε προσαρμογέα.

Απαιτήσεις τροφοδοσίας ρεύματος

- Οι μονάδες 100-120V απαιτούν 100-120 VAC, 50/60 Hz, 15A, μονοφασικό
- Οι μονάδες 230V απαιτούν 220-240 VAC, 50/60 Hz, 10A-16A

Καλώδια επέκτασης

Χρησιμοποιήστε καλώδιο επέκτασης με άθικτη επαφή γείωσης.

Εάν χρειάζεται καλώδιο επέκτασης, χρησιμοποιήστε τρισύρματο καλώδιο ελάχιστης διατομής 12 AWG (2,5 mm²). Τα καλώδια επέκτασης μεγαλύτερου μήκους ή μεγαλύτερου διαμετρήματος μειώνουν την απόδοση του ψεκαστήρα.

Δοχεία



Διαλύτες και ελαιοδιαλυτά υγρά: ακολουθήστε τον τοπικό κώδικα. Χρησιμοποιείτε μόνο αγωγίμα μεταλλικά δοχεία, τοποθετημένα σε γειωμένη επιφάνεια, για παράδειγμα τσιμέντο.

Μην τοποθετείτε το δοχείο σε μη αγωγίμη επιφάνεια, όπως χαρτί ή χαρτόνι, η οποία διακόπτει τη συνέχεια της γείωσης.

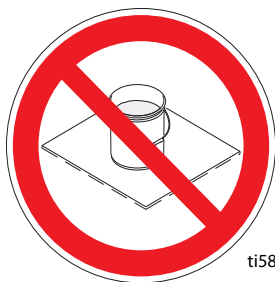

ti5850b

Γείωση μεταλλικού δοχείου: Συνδέστε ένα καλώδιο γείωσης στο δοχείο, στερεώνοντας με σφιγκτήρα το ένα άκρο στο δοχείο και εισάγοντας το άλλο άκρο σε φυσική γείωση στο έδαφος.

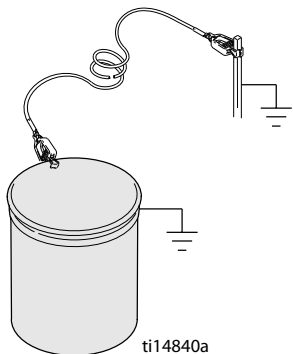

ti14840a

Για την διατήρηση της συνέχειας γείωσης κατά την έκπλυση ή εκτόνωση της πίεσης: ακουμπήστε σταθερά το μεταλλικό μέρος του πιστολιού ψεκασμού στο πλάι ενός γειωμένου μεταλλικού δοχείου. Στη συνέχεια, πατήστε τη σκανδάλη του πιστολιού.

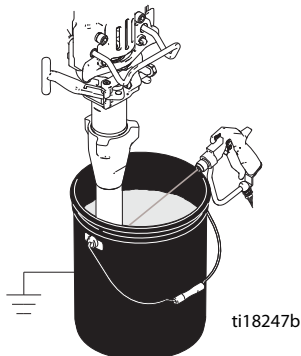

ti18247b

Διακόπτης 10/16 Amp

(μονάδες Mark VII και Mark X)

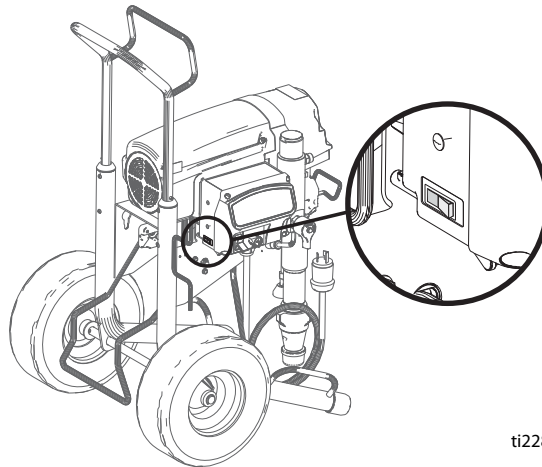

ti22874a

Επιλέξτε ρύθμιση 10A ή 16A αναλόγως με τη βαθμονόμηση του κυκλώματός σας.

Διακόπτης 15/20 Amp

(μονάδες 120V 1595 και Mark V)

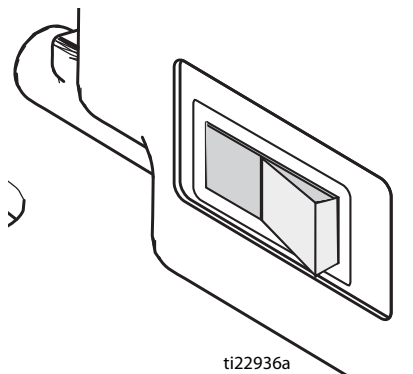

ti22936a

Επιλέξτε ρύθμιση 15A ή 20A αναλόγως με τη βαθμονόμηση του κυκλώματός σας.

Διαδικασία εκτόνωσης πίεσης



Κάθε φορά που εμφανίζεται αυτό το σύμβολο πρέπει να εκτελείτε τη Διαδικασία εκτόνωσης πίεσης.



Ο εξοπλισμός παραμένει υπό πίεση μέχρι να εκτονώσετε την πίεση χειροκίνητα. Για να αποτρέψετε σοβαρό τραυματισμό από το υγρό που βρίσκεται υπό πίεση, όπως έγχυση στο δέρμα, διασκορπισμός υγρού και τραυματισμός από κινητά μέρη της συσκευής, ακολουθείτε τη Διαδικασία εκτόνωσης πίεσης όταν διακόπτετε τον ψεκασμό και πριν από τον καθαρισμό, τον έλεγχο ή τη συντήρηση του εξοπλισμού.

1. Γυρίστε το διακόπτη λειτουργίας στη θέση **απενεργοποίησης**. Περιμένετε 7 δευτερόλεπτα προκειμένου να ολοκληρωθεί η διασπορά ρεύματος.

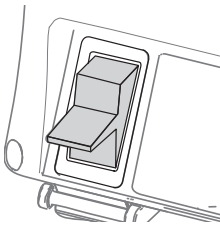

2. Ασφαλίστε τη σκανδάλη.

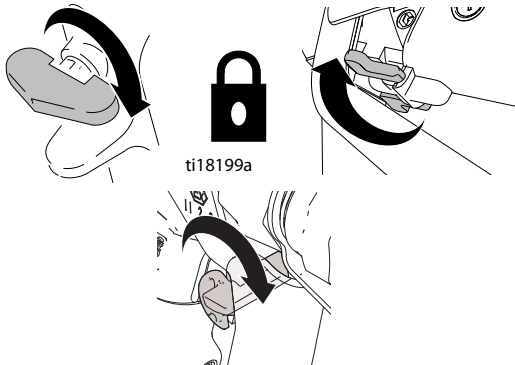

ti18199a

3. Αφαιρέστε τον προφυλακτήρα και το SwitchTip.

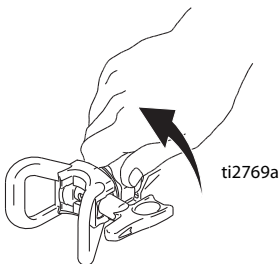

ti2769a

4. Ρυθμίστε την πίεση στη χαμηλότερη τιμή. Πατήστε τη σκανδάλη του πιστολιού για να εκτονώσετε την πίεση.

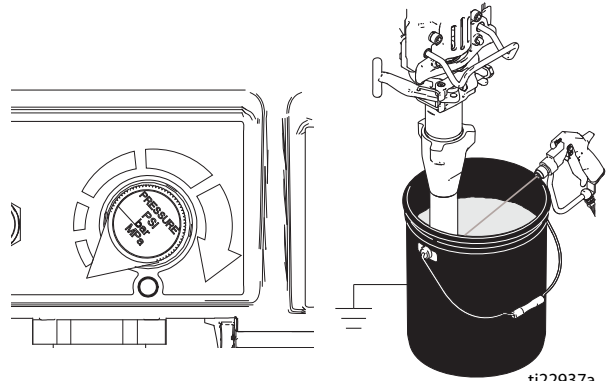

ti22937a

5. Εισαγάγετε το σωλήνα αποστράγγισης στο δοχείο. Γυρίστε τη βαλβίδα πλήρωσης προς τα κάτω στη θέση αποστράγγισης. Αφήστε τη βαλβίδα προέγχυσης στη θέση αποστράγγισης μέχρι τον επόμενο ψεκασμό.

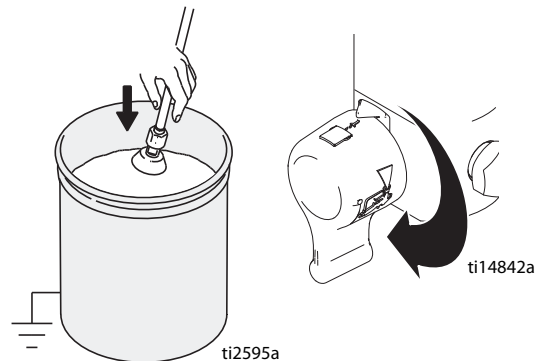

ti2595a

ti14842a

6. Εάν υποψιάζεστε ότι το μπεκ ψεκασμού ή ο εύκαμπτος σωλήνας είναι φραγμένα ή ότι η πίεση δεν έχει εκτονωθεί πλήρως μετά την εκτέλεση της παραπάνω διαδικασίας, χαλαρώστε ΠΟΛΥ ΑΡΓΑ το περικόχλιο συγκράτησης του προφυλακτήρα του μπεκ ή το σύνδεσμο στο άκρο του εύκαμπτου σωλήνα, για να εκτονώσετε την πίεση σταδιακά και, στη συνέχεια, χαλαρώστε τα εντελώς. Αποκαταστήστε την απόφραξη του εύκαμπτου σωλήνα ή του μπεκ.

Ρύθμιση



1. Για όλους τους ψεκαστήρες, εκτός από το μοντέλο **ProContractor**: Συνδέστε τον εύκαμπο σωλήνα χωρίς αέρα της Graco στον ψεκαστήρα. Σφίξτε καλά.

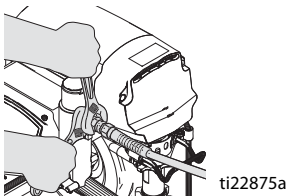

Εάν χρησιμοποιείτε την προαιρετική χοάνη, αφαιρέστε το προσάρτημα στομίου από το φίλτρο. Τοποθετήστε εξάρτημα γωνίας 45° (από το κιβώτιο εξαρτημάτων) μέσα στο φίλτρο και τοποθετήστε το προσάρτημα στομίου μέσα στο εξάρτημα γωνίας. Στη συνέχεια, συνδέστε τον εύκαμπο σωλήνα στο στόμιο.

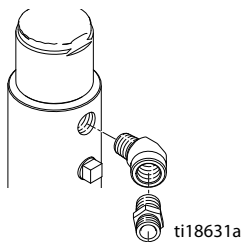

ΣΗΜΕΙΩΣΗ: Βεβαιωθείτε ότι το προσάρτημα στομίου έχει την κατάλληλη γωνία ώστε να απομακρύνεται από τη χοάνη, έτσι ώστε να είναι εύκολη η εγκατάσταση του εύκαμπτου σωλήνα.

2. Συνδέστε το μαστιγοειδή εύκαμπο σωλήνα (εάν υπάρχει) και το πιστόλι στο άλλο άκρο του εύκαμπτου σωλήνα. Σφίξτε καλά.

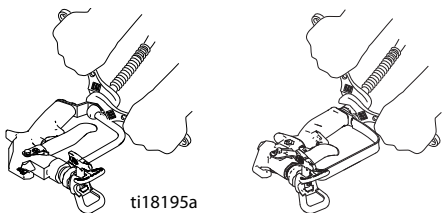

3. Ασφαλίστε τη σκανδάλη.

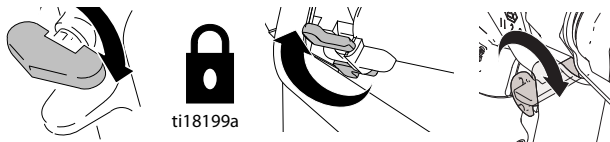

4. Αφαιρέστε τον προφυλακτήρα μπεκ.

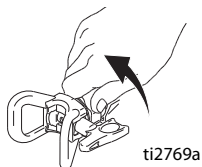

5. Ελέγξτε το φίλτρο εισόδου για απόφραξη και συσσώρευση υπολειμμάτων.

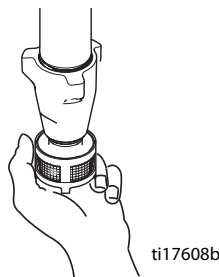

6. Γεμίστε το περικόχλιο στεγανοποίησης του στομίου με Graco TSL για να αποφευχθεί η πρόωρη φθορά του περικοχλίου στεγανοποίησης. Επαναλάβετε αυτή τη διαδικασία κάθε φορά που ψεκάζετε.

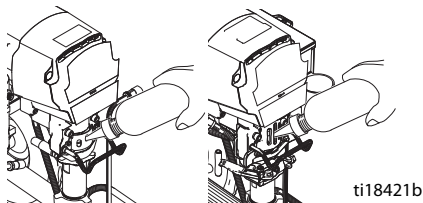

7. Θέστε τον διακόπτη λειτουργίας στη θέση OFF.

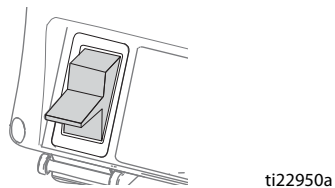

8. Συνδέστε το καλώδιο τροφοδοσίας σε κατάλληλα γειωμένη πρίζα.
9. Γυρίστε τη βαλβίδα πλήρωσης προς τα κάτω στη θέση αποστράγγισης.

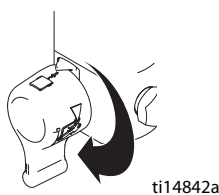

10. Τοποθετήστε την αντλία σε γειωμένο μεταλλικό δοχείο που περιέχει λίγο υγρό έκπλυσης. Συνδέστε το καλώδιο γείωσης στο δοχείο και σε φυσική γείωση στο έδαφος. Εκτελέστε τα βήματα 1 - 5 που περιγράφονται στην ενότητα **Εκκίνηση** για να ξεπλύνετε το λιπαντικό αποθήκευσης που περιέχεται στον ψεκαστήρα. Για να ξεπλύνετε υδροδιαλυτή βαφή χρησιμοποιήστε νερό, ενώ για την έκπλυση ελαιοδιαλυτής βαφής ή λιπαντικού αποθήκευσης χρησιμοποιήστε πετρελαϊκούς διαλύτες.

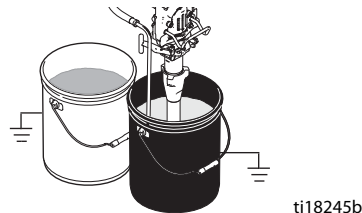

Εκκίνηση



1. Εκτελέστε τη **Διαδικασία εκτόνωσης πίεσης** στη σελίδα 13.
2. Χαμηλώστε το επίπεδο του ρυθμιστικού πίεσης στη χαμηλότερη τιμή.

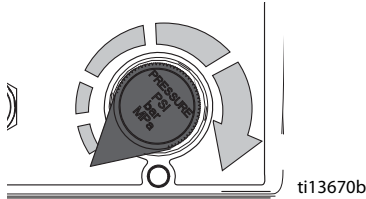

3. Θέστε τον διακόπτη λειτουργίας στη θέση **ON**.

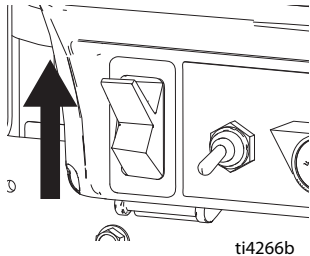

4. Αυξήστε την πίεση κατά 1/2 στροφή για να εκκινήσετε τον κινητήρα και επιτρέψτε την κυκλοφορία υγρού μέσα από το σωλήνα αποστράγγισης για 15 δευτερόλεπτα. Στη συνέχεια, χαμηλώστε την πίεση.



15sec.

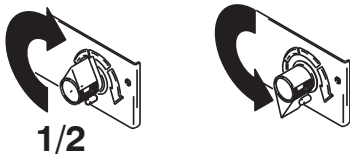

5. Γυρίστε τη βαλβίδα πλήρωσης στη θέση ψεκασμού. Ελευθερώστε την ασφάλεια της σκανδάλης.



6. Ακουπήστε το πιστόλι στο πλάι του γεωμένου μεταλλικού δοχείου έκπλυσης. Πατήστε τη σκανδάλη του πιστολιού και αυξήστε την πίεση υγρού κατά 1/2 στροφή. Εκτελέστε έκπλυση για 1 λεπτό.

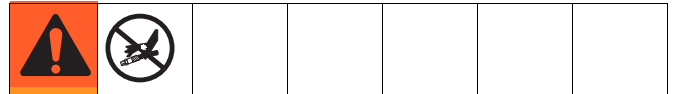
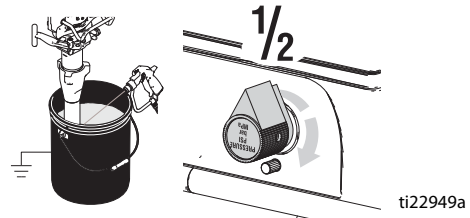

Ο ψεκασμός υψηλής πίεσης μπορεί να εγχύσει τοξίνες στο σώμα και να προκαλέσει σοβαρή σωματική βλάβη. Μην επιχειρείτε να σταματήσετε τις διαρροές με το χέρι ή με κάποιο ύφασμα!

7. Ελέγξτε για διαρροές. Εάν παρατηρηθούν διαρροές, εκτελέστε τη **Διαδικασία εκτόνωσης πίεσης** στη σελίδα 13. Σφίξτε τους συνδέσμους. Εκτελέστε **Εκκίνηση**, ακολουθώντας τα βήματα 1 - 5. Εάν δεν παρατηρηθούν διαρροές, προχωρήστε στο βήμα 7.
8. Τοποθετήστε την αντλία στο δοχείο βαφής.

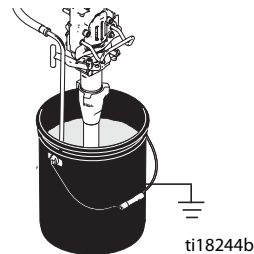

9. Πιέστε ξανά τη σκανδάλη κρατώντας το πιστόλι μέσα στο δοχείο έκπλυσης μέχρι να εμφανιστεί το χρώμα. Μετακινήστε το πιστόλι στο δοχείο βαφής και κρατήστε τη σκανδάλη πατημένη για 20 δευτερόλεπτα.

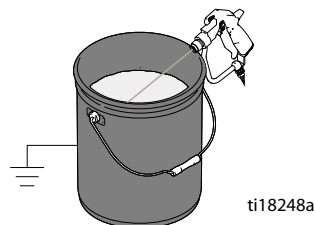

10. Ασφαλίστε τη σκανδάλη. Συναρμολογήστε μπεκ και προφυλακτήρα. Ανατρέξτε στις οδηγίες στην επόμενη σελίδα.

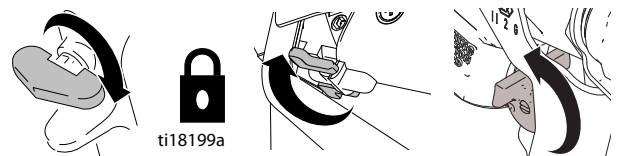

Τοποθέτηση SwitchTip



1. Εκτελέστε τη **Διαδικασία εκτόνωσης πίεσης** στη σελίδα 13.
2. Χρησιμοποιήστε το μπεκ ψεκασμού (A) προκειμένου να εισαγάγετε το προϊόν OneSeal™ (B) στο εσωτερικό του προφυλακτήρα (C).

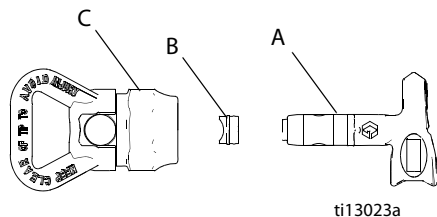

3. Εισαγάγετε το SwitchTip.

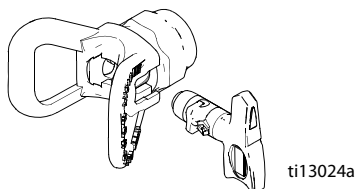

4. Βιδώστε τη διάταξη πάνω στο πιστόλι. Σφίξτε.

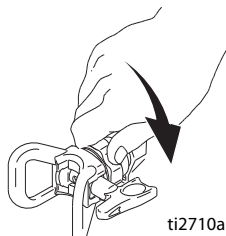

Ψεκασμός

1. Ψεκάστε δοκιμαστικά μια δέσμη βαφής. Αυξήστε την πίεση για να εξαλείψετε τα έντονα άκρα. Χρησιμοποιήστε μικρότερο μέγεθος μπεκ αν η προσαρμογή της πίεσης δεν μπορεί να εξαλείψει τα έντονα άκρα.

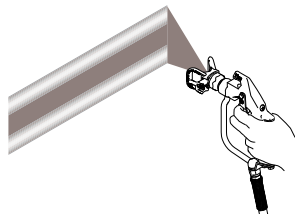

2. Κρατήστε το πιστόλι κάθετα, 10-12 in. (25-30 cm) από την επιφάνεια. Ψεκάστε με παλινδρομική κίνηση. Η επικάλυψη πρέπει να ανέρχεται στο 50%. Ενεργοποιήστε το πιστόλι αφού ξεκινήσετε την κίνηση και απελευθερώστε πριν σταματήσετε την κίνηση.

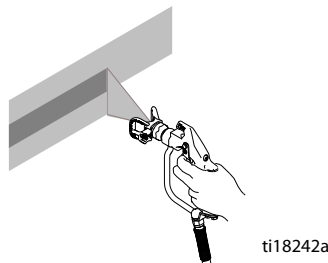

Απόφραξη μπεκ

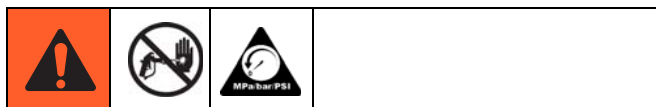

ΚΙΝΔΥΝΟΣ ΤΡΑΥΜΑΤΙΣΜΟΥ ΤΟΥ ΔΕΡΜΑΤΟΣ ΑΠΟ ΕΓΧΥΣΗ

Μην στοχεύετε ποτέ το πιστόλι προς το χέρι σας ή σε πανί!

1. Απελευθερώστε τη σκανδάλη και ασφαλίστε την. Περιστρέψτε το SwitchTip. Ελευθερώστε την ασφάλεια της σκανδάλης. Ενεργοποιήστε το πιστόλι για να αποκαταστήσετε τυχόν αποφράξεις.

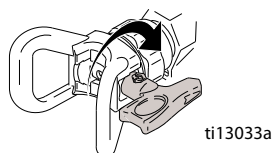

2. Ασφαλίστε τη σκανδάλη. Επιστρέψτε το SwitchTip στην αρχική του θέση. Ελευθερώστε την ασφάλεια της σκανδάλης και συνεχίστε τη βαφή.

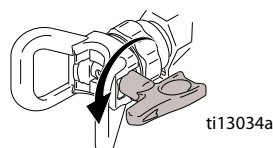

Γρήγορη έκπλυση

(μόνο στα μοντέλα ProContractor και IronMan)

Για ταχύτερη έκπλυση του εύκαμπτου σωλήνα και του πιστολιού, εκτελέστε τα παρακάτω βήματα:

1. Εκτελέστε τα βήματα 1 - 3, όπως περιγράφονται στην ενότητα **Καθαρισμός**, σελίδα 22.
2. Πατήστε τη σκανδάλη του πιστολιού και γυρίστε τη βαλβίδα πλήρωσης προς τα κάτω στη θέση αποστράγγισης και, στη συνέχεια, στη θέση γρήγορης έκπλυσης.

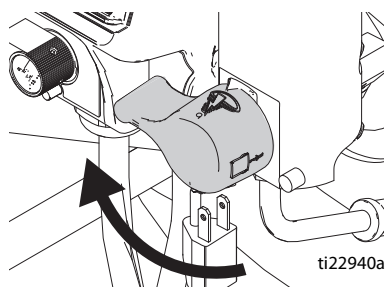

ti22940a

3. Συνεχίστε την έκπλυση του συστήματος, μέχρι το υγρό να εμφανίζεται καθαρό.

Σύστημα προστασίας WatchDog™ (μόνο στα μοντέλα ProContractor και IronMan)

Η αντλία σταματά αυτόματα όταν ο κάδος υλικών είναι άδειος.

Για ενεργοποίηση:

1. Εκτελέστε **Εκκίνηση**.

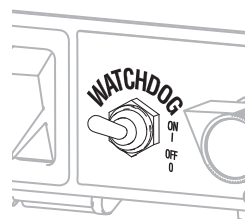

ti22938a

2. Γυρίστε τον διακόπτη WatchDog στη θέση ON. Στην οθόνη εμφανίζεται η ένδειξη **WD ON**. Εμφανίζεται/Αναβοσβήνει η ένδειξη **EMPTY (KENO)** και η αντλία σταματά όταν το σύστημα προστασίας Watchdog ανιχνεύει ένα άδειο κάδο υλικών.



ti22033a

3. Γυρίστε τον διακόπτη WatchDog στη θέση απενεργοποίησης. Προσθέστε υλικό ή επαναλάβετε την πλήρωση του ψεκαστήρα. Γυρίστε τον διακόπτη της αντλίας στη θέση απενεργοποίησης και ενεργοποίησης για να επαναφέρετε το σύστημα προστασίας WatchDog. Γυρίστε και πάλι τον διακόπτη WatchDog στη θέση ενεργοποίησης για να συνεχίσετε να παρακολουθείτε τη στάθμη υλικού.

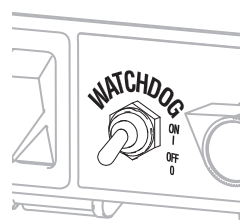



ti22939a

ProGuard

Ο ψεκαστήρας αυτός διαθέτει εσωτερικό σύστημα προστασίας από την υψηλή και τη χαμηλή τάση. Εάν ο ψεκαστήρας συνδεθεί σε πηγή τροφοδοσίας ρεύματος πολύ χαμηλής ή πολύ υψηλής τάσης, η λειτουργία του σταματά.

Βασικά μοντέλα

Τα βασικά μοντέλα είναι εξοπλισμένα με ενδεικτική λυχνία κατάστασης ProGuard. Η λυχνία αυτή διαθέτει τρεις διαφορετικές καταστάσεις λειτουργίας: Λυχνία αναμμένη, λυχνία που αναβοσβήνει και λυχνία σβηστή.

Κωδικός σφάλματος	Ορισμός
	Λυχνία αναμμένη Η μονάδα είναι ενεργή και λειτουργεί κανονικά.
	Λυχνία που αναβοσβήνει Η τάση τροφοδοσίας είναι πολύ χαμηλή ή πολύ υψηλή, ο ψεκαστήρας δεν θα λειτουργήσει μέχρι να συνδεθεί σε κατάλληλη παροχή ρεύματος.
	Λυχνία σβηστή Δεν παρέχεται ρεύμα στον ψεκαστήρα, ή υπάρχει κάποιο άλλο σφάλμα, πέραν της τροφοδοσίας με ρεύμα.

Προκειμένου να προσδιορίσετε την αιτία τυχόν σφαλμάτων ανατρέξτε στην **Αντιμετώπιση προβλημάτων** (σελίδα 24).

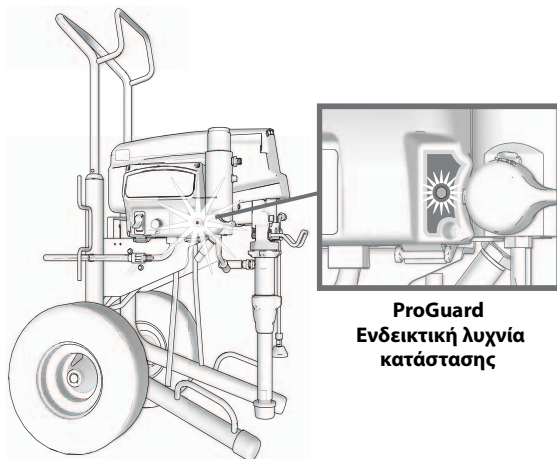

Μοντέλα ProContractor και IronMan

Εμφανίζεται ο ένας από τους τρεις παρακάτω κωδικούς σφαλμάτων:

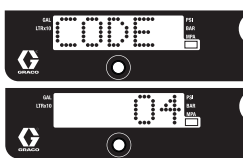
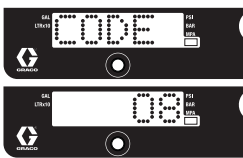
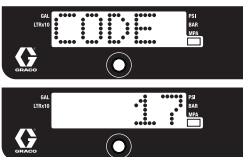
Κωδικός σφάλματος	Ορισμός
	Ανιχνεύονται πολλαπλές εισερχόμενες υπερτάσεις - αποσυνδέστε τον ψεκαστήρα και χρησιμοποιήστε κατάλληλη τάση τροφοδοσίας, προκειμένου να αποτρέψετε την πρόκληση ζημιών στα ηλεκτρονικά στοιχεία. Η συνήθης αιτία αυτού του σφάλματος είναι η σύνδεση σε κύκλωμα υψηλότερης ή χαμηλότερης τάσης από τη βαθμονομημένη ονομαστική τάση του ψεκαστήρα. Συνδέστε σε κύκλωμα που παρέχει τη σωστή τάση.
	Η εισερχόμενη τάση είναι πολύ χαμηλή για τη λειτουργία του ψεκαστήρα - αποσυνδέστε τον ψεκαστήρα και χρησιμοποιήστε κατάλληλη τάση τροφοδοσίας, προκειμένου να αποτρέψετε την πρόκληση ζημιών στα ηλεκτρονικά στοιχεία. Η συνήθης αιτία αυτού του σφάλματος είναι η σύνδεση άλλου εξοπλισμού στο ίδιο κύκλωμα ή η συχνή ενεργοποίηση/απενεργοποίηση της ηλεκτρογεννήτριας υπό φορτίο. Συνδέστε τον ψεκαστήρα σε δικό του, ξεχωριστό κύκλωμα.
	Ο ψεκαστήρας έχει συνδεθεί σε λάθος τάση - αποσυνδέστε τον ψεκαστήρα και χρησιμοποιήστε την σωστή τάση τροφοδοσίας. Η συνήθης αιτία αυτού του σφάλματος είναι η σύνδεση μιας διάταξης διακοπή κυκλώματος βλάβης γείωσης (GFCI) για λάθος τάση (π.χ. 240V αντί για 120V). Δεν προκαλείται βλάβη στον ψεκαστήρα. Χρησιμοποιήστε κύκλωμα με σωστή τάση και ο ψεκαστήρας θα λειτουργήσει κανονικά.

Μηχανισμός περιέλιξης εύκαμπτου σωλήνα

(μόνο για μοντέλα ProContractor)

<p>Τα δάχτυλα ή άλλα μέρη του σώματος μπορεί να πιαστούν ή να ακρωτηριαστούν από κινητά εξαρτήματα. Προκειμένου να αποφύγετε τυχόν τραυματισμό από κινητά εξαρτήματα, κρατήστε το κεφάλι μακριά από το μηχανισμό περιέλιξης του εύκαμπτου σωλήνα κατά την περιέλιξη του σωλήνα.</p>		

1. Βεβαιωθείτε ότι ο εύκαμπος σωλήνας δρομολογείται μέσω του οδηγού σωλήνα.

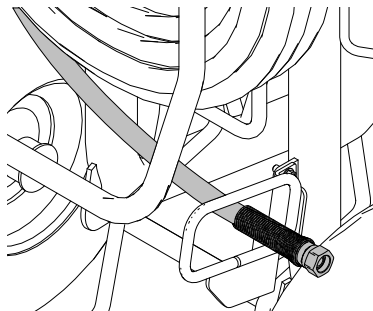

ti18241a

2. Σηκώστε και στρέψτε την ασφάλεια του στροφέα κατά 90° για να ξεκλειδώσετε τον μηχανισμό περιέλιξης του εύκαμπτου σωλήνα. Τραβήξτε τον σωλήνα για να τον αφαιρέσετε από τον μηχανισμό περιέλιξης.

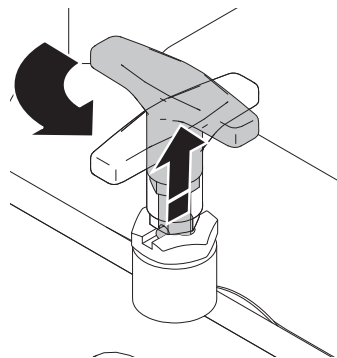

ti13501c

3. Τραβήξτε τη λαβή του μηχανισμού προς τα επάνω και στρίψτε δεξιά για να τυλίξετε τον εύκαμπτο σωλήνα.

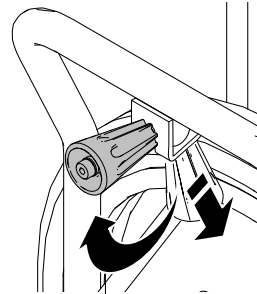

ti13503b

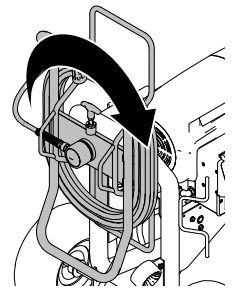

ti13502b

ΣΗΜΕΙΩΣΗ: Ο μηχανισμός περιέλιξης μπορεί να ασφαλιστεί σε δύο θέσεις: Θέση χρήσης (A) και θέση αποθήκευσης (B).

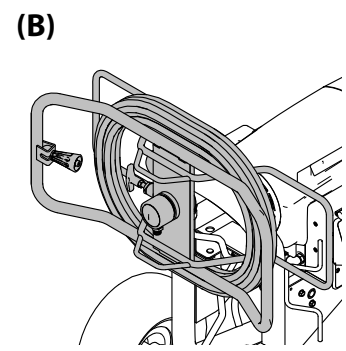
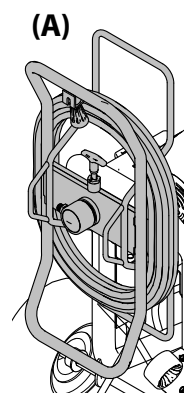

ti13563b

Ψηφιακό σύστημα εντοπισμού

(μόνο στα μοντέλα ProContractor και IronMan)

Κεντρικό μενού χειρισμού

Πατήστε το σύντομα για να μετακινηθείτε στην επόμενη οθόνη. Πατήστε το παρατεταμένα (5 δευτερόλεπτα) για αλλαγή μονάδας ή για επαναφορά δεδομένων.

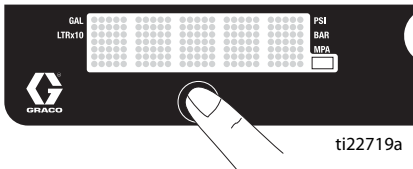

1. Ρυθμίστε την πίεση στη χαμηλότερη τιμή. Πατήστε τη σκανδάλη του πιστολιού για να εκτονώσετε την πίεση. Γυρίστε τη βαλβίδα πλήρωσης προς τα κάτω στη θέση αποστράγγισης.

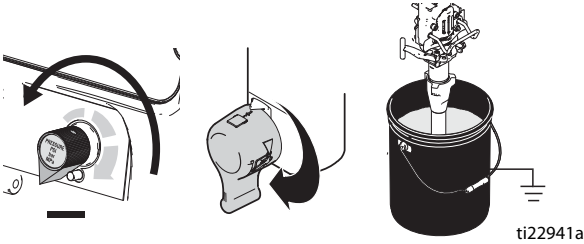

2. Θέστε τον διακόπτη λειτουργίας στη θέση ON. Εμφανίζεται η ένδειξη πίεσης. Δεν θα εμφανιστούν παύλες, εκτός εάν η πίεση είναι μικρότερη από 200 psi (14 bar, 1,4 Mpa).



Αλλαγή μονάδων οθόνης

Πατήστε και κρατήστε πατημένο το κουμπί DTS (Ψηφιακό σύστημα εντοπισμού) για 5 δευτερόλεπτα προκειμένου να αλλάξετε τις μονάδες πίεσης (**psi, bar, MPa**) στις επιθυμητές μονάδες. Αναλόγως με το αν θα επιλέξετε bar ή Mpa, αλλάζει και η ένδειξη **gallons** (γαλόνια) σε **liters x 10** (λίτρα x 10). Για να αλλάξετε τις μονάδες της οθόνης, πρέπει το κουμπί DTS (Ψηφιακό σύστημα εντοπισμού) να είναι σε λειτουργία προβολής πίεσης και η πίεση πρέπει να έχει μηδενική τιμή.

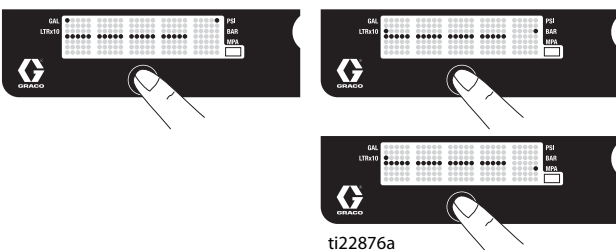

Γαλόνια εργασίας

1. Πατήστε σύντομα το κουμπί DTS (Ψηφιακό σύστημα εντοπισμού) για να μεταβείτε στη ρύθμιση Job Gallons (Γαλόνια εργασίας) [ή liters x 10 (λίτρα x 10)].

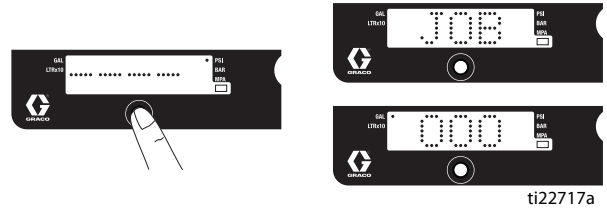

ΣΗΜΕΙΩΣΗ: Από την οθόνη διέρχεται η ένδειξη **JOB** (Εργασία), στη συνέχεια εμφανίζεται ο αριθμός γαλονιών που ψεκάστηκαν και υπερβαίνουν τα 400 psi (28 bar, 2,8 MPa) για τα μοντέλα Mark VII και Mark X, τα 1000 psi (70 bar, 7 MPa) για όλα τα υπόλοιπα μοντέλα.

2. Πατήστε το παρατεταμένα για επαναφορά σε μηδενική τιμή.

Γαλόνια συνολικής διάρκειας ζωής

1. Πατήστε σύντομα το κουμπί DTS (Ψηφιακό σύστημα εντοπισμού) για να μεταβείτε στη ρύθμιση Lifetime Gallons (Γαλόνια συνολικής διάρκειας ζωής) [ή liters x 10 (λίτρα x 10)].

ΣΗΜΕΙΩΣΗ: Από την οθόνη διέρχεται σύντομα η ένδειξη **LIFE** (Διάρκεια ζωής), στη συνέχεια εμφανίζεται ο αριθμός γαλονιών που ψεκάστηκαν και υπερβαίνουν τα 400 psi (28 bar, 2,8 MPa) για τα μοντέλα Mark VII και Mark X, τα 1000 psi (70 bar, 7 MPa) για όλα τα υπόλοιπα μοντέλα.

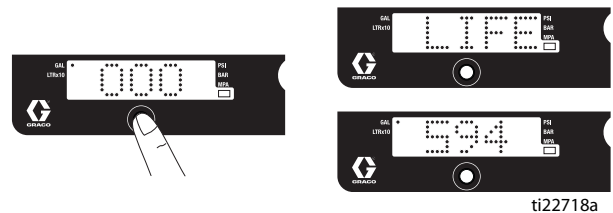

Δευτερεύον μενού - Αποθηκευμένα δεδομένα

1. Εκτελέστε **Εκτόνωση πίεσης** ακολουθώντας τα βήματα 1 - 4, εάν δεν έχουν ήδη γίνει.
2. Γυρίστε το διακόπτη λειτουργίας στη θέση ενεργοποίησης, ενώ κρατάτε πατημένο το κουμπί DTS (Ψηφιακό σύστημα εντοπισμού).

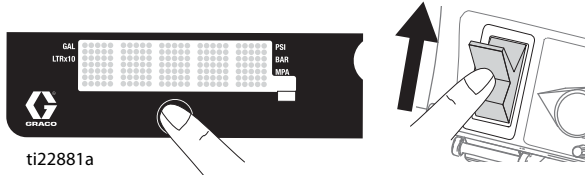

3. Από την οθόνη διέρχεται η ένδειξη **SERIAL NUMBER** (Σειριακός αριθμός) και έπειτα εμφανίζεται ο σειριακός αριθμός (π.χ. 00001).



4. Πατήστε σύντομα το κουμπί DTS. Από την οθόνη διέρχεται η ένδειξη **SPRAYER PART #** (Κωδικός εξαρτήματος συστήματος ψεκασμού) και, στη συνέχεια, εμφανίζεται το **PART #** (Κωδικός εξαρτήματος).



5. Πατήστε σύντομα το κουμπί DTS (Ψηφιακό σύστημα εντοπισμού). Από την οθόνη διέρχεται η ένδειξη **DATE CODE** (Κωδικός ημερομηνία) και, στη συνέχεια, εμφανίζεται το **DATE CODE** (Κωδικός ημερομηνίας).



6. Πατήστε σύντομα το κουμπί DTS (Ψηφιακό σύστημα εντοπισμού). Από την οθόνη διέρχεται η ένδειξη **MOTOR HOURS** (Ωρες κινητήρα) και, στη συνέχεια, εμφανίζονται οι συνολικές ώρες λειτουργίας του κινητήρα.



7. Πατήστε σύντομα το κουμπί DTS (Ψηφιακό σύστημα εντοπισμού). Από την οθόνη διέρχεται η ένδειξη **LAST CODE** (Τελευταίος κωδικός) και εμφανίζεται ο τελευταίος κωδικός, π.χ. **E=07** (βλ. εγχειρίδιο επισκευής).

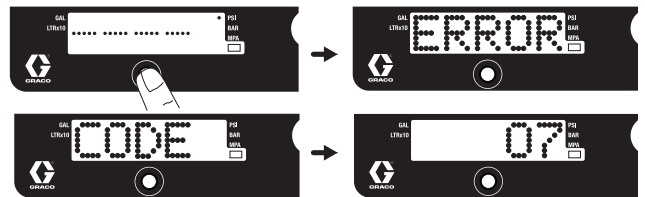

8. Πατήστε παρατεταμένα το κουμπί DTS (Ψηφιακό σύστημα εντοπισμού) για να επαναφέρετε τον κωδικό σε μηδενική τιμή.



9. Πατήστε σύντομα το κουμπί DTS (Ψηφιακό σύστημα εντοπισμού). Θα εμφανιστεί με κύλιση το μήνυμα **W-DOG** και εάν το σύστημα WatchDog είναι ανενεργό τότε θα εμφανιστεί η ένδειξη **OFF**. Εάν το σύστημα WatchDog είναι ενεργό, τότε εμφανίζεται η ένδειξη **ON**.



10. Πατήστε παρατεταμένα το κουμπί DTS (Ψηφιακό σύστημα εντοπισμού) για να ρυθμίσετε την ευαισθησία του συστήματος WatchDog. Οι επιλογές είναι **HIGH** (Υψηλή), **MED** (Μεσαία) ή **LOW** (Χαμηλή). **HIGH** (Υψηλή) είναι κατάλληλη εάν ψεκάζετε χρώματα και **LOW** (Χαμηλή) εάν ψεκάζετε υλικά τεχντροπίας. Όταν εμφανιστεί η επιθυμητή ρύθμιση ευαισθησίας, ελευθερώστε το κουμπί DTS.



11. Πατήστε σύντομα για να μεταβείτε σε λειτουργία **SOFTWARE REV** (Έκδοση λογισμικού).

12. Πατήστε σύντομα το κουμπί DTS (Ψηφιακό σύστημα εντοπισμού). Από την οθόνη διέρχεται η ένδειξη **MOTOR ID RESISTOR** (Αναγνωριστικό κινητήρα) και εμφανίζεται ο κωδικός αριθμός μοντέλου (βλ. παρακάτω).

Αναγνωριστικό κινητήρα	Μοντέλα
0	695
2	795 / Mark IV
4	1095 / 230V Mark V
6	1595 / 120V Mark V / MARK VII
10	Mark X

Καθαρισμός



1. Εκτελέστε τη **Διαδικασία εκτόνωσης πίεσης** (σελίδα 13), βήματα 1 - 4. Αφαιρέστε τον προφυλακτήρα μπεκ από το πιστόλι.

ΣΗΜΕΙΩΣΗ: Για να ξεπλύνετε υδροδιαλυτό υλικό χρησιμοποιήστε νερό, ενώ για την έκπλυση ελαιοδιαλυτού υλικού χρησιμοποιήστε πετρελαϊκούς διαλύτες ή άλλους διαλύτες που συνιστώνται από τον κατασκευαστή.

2. **Ενεργοποιήστε** τον εξοπλισμό. Γυρίστε τη βαλβίδα πλήρωσης στη θέση ψεκασμού.

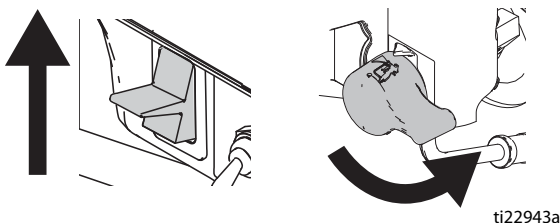

ti22943a

3. Αυξήστε την πίεση κατά 1/2. Κρατήστε το πιστόλι έτσι ώστε να είναι στραμμένο προς το δοχείο. Ελευθερώστε την ασφάλεια της σκανδάλης. Πατήστε τη σκανδάλη του πιστολιού μέχρι να εμφανιστεί το υγρό έκπλυσης.

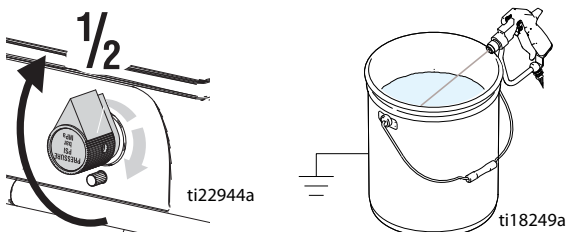

ti22944a

ti18249a

4. Στρέψτε το πιστόλι μέσα στο δοχείο υπολειμμάτων, ακουμπήστε το στο πλάι του δοχείου και πατήστε τη σκανδάλη για να ξεπλύνετε καλά το σύστημα. Απελευθερώστε τη σκανδάλη και ασφαλίστε την.

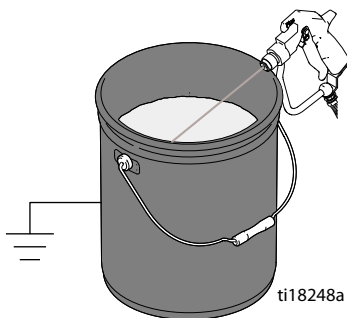

ti18248a

5. Γυρίστε τη βαλβίδα πλήρωσης προς τα κάτω στη θέση αποστράγγισης και αφήστε να κυκλοφορήσει υγρό έκπλυσης έως ότου το υγρό έκπλυσης να εμφανίζεται καθαρό.

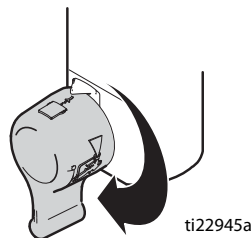

ti22945a

6. Γυρίστε τη βαλβίδα πλήρωσης στη θέση ψεκασμού. Πατήστε τη σκανδάλη του πιστολιού μέσα στο δοχείο έκπλυσης για να καθαριστεί ο εύκαμπτος σωλήνας από το υγρό.

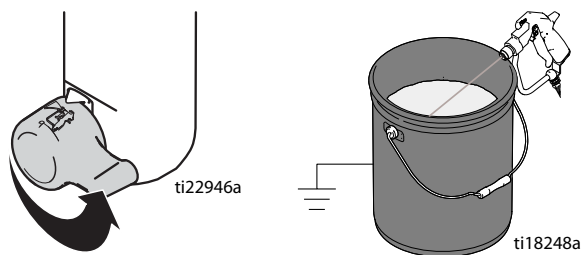

ti22946a

ti18248a

7. Σηκώστε την αντλία πάνω από το υγρό έκπλυσης και ενεργοποιήστε τον ψεκαστήρα για 15 έως 30 δευτερόλεπτα ώστε να αποστραγγιστεί το υγρό. Γυρίστε το διακόπτη λειτουργίας στη θέση απενεργοποίησης.

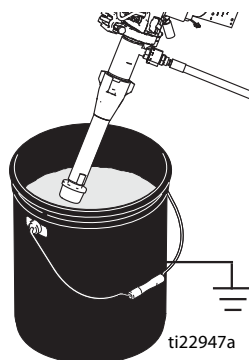

ti22947a

8. Γυρίστε τη βαλβίδα πλήρωσης προς τα κάτω στη θέση αποστράγγισης. Αποσυνδέστε το σύστημα ψεκασμού από την πρίζα.

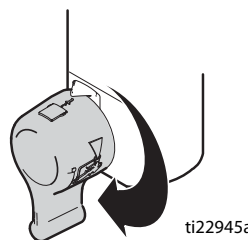

ti22945a

9. Αφαιρέστε τα φίλτρα από το πιστόλι και τον ψεκαστήρα, εάν είναι εγκατεστημένα. Καθαρίστε και ελέγξτε. Εγκαταστήστε φίλτρα.

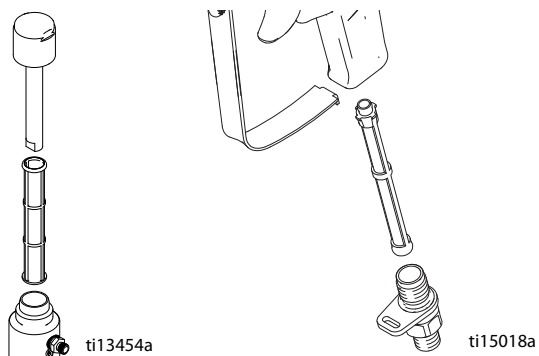

10. Εάν καθαρίζετε με νερό, ξεπλύνετε ξανά με πετρελαϊκούς διαλύτες ή Pump Armor ώστε να μείνει μια προστατευτική επικάλυψη που θα αποτρέψει ενδεχόμενο πάγωμα ή διάβρωση.

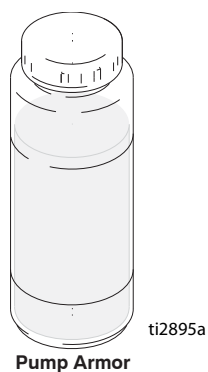

11. Σκουπίστε το σύστημα ψεκασμού, τον εύκαμπτο σωλήνα και το πιστόλι με ένα πανί εμποτισμένο με νερό ή διαλύτη πετρελαίου.

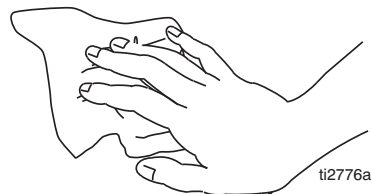

Αντιμετώπιση προβλημάτων

Μηχανολογικά θέματα/Ροή υγρού



Εκτελέστε τη **Διαδικασία εκτόνωσης πίεσης** στη σελίδα 13.

ΕΙΔΟΣ ΠΡΟΒΛΗΜΑΤΟΣ	ΑΝΤΙΚΕΙΜΕΝΟ ΕΛΕΓΧΟΥ Εάν δεν εντοπίζετε κάποιο πρόβλημα, προχωρήστε στον επόμενο έλεγχο.	ΣΥΝΙΣΤΩΜΕΝΗ ΕΝΕΡΓΕΙΑ Εάν διαπιστώσετε κάποιο πρόβλημα, ανατρέξτε στην παρούσα στήλη.
<p>Για μονάδες που διαθέτουν οθόνη: Εμφανίζεται η ένδειξη CODE XX.</p> <p>Για μονάδες που δεν διαθέτουν οθόνη: Αναβοσβήνει η λυχνία κατάστασης ProGuard ή η λυχνία είναι σβηστή και ο ψεκαστήρας τροφοδοτείται με ρεύμα.</p>	Κατάσταση σφάλματος.	Για την αντιμετώπιση του σφάλματος ανατρέξτε στον πίνακα στη σελίδα 27.
<p>Η απόδοση της αντλίας είναι χαμηλή.</p>	Φθαρμένο μπεκ ψεκασμού.	Ακολουθήστε τη Διαδικασία εκτόνωσης πίεσης στη σελίδα 13 και, στη συνέχεια, αντικαταστήστε το μπεκ. Ανατρέξτε στο ξεχωριστό εγχειρίδιο για το πιστόλι ή το μπεκ.
	Φραγμένο μπεκ ψεκασμού.	Εκτονώστε την πίεση. Ελέγξτε και καθαρίστε το μπεκ ψεκασμού.
	Παροχή βαφής.	Εκτελέστε αναπλήρωση και προέγχυση της αντλίας.
	Φραγμένο φίλτρο εισροής.	Αφαιρέστε και καθαρίστε το και, στη συνέχεια, τοποθετήστε το ξανά.
	Η μπίλια της βαλβίδας εισροής και η μπίλια του εμβόλου δεν είναι σωστά τοποθετημένες.	Αφαιρέστε τη βαλβίδα εισροής και καθαρίστε. Ελέγξτε τις μπίλιες και τα έδρανα για εγκοπές, αντικαταστήστε εάν είναι απαραίτητο (βλ. εγχειρίδιο αντλίας). Φιλτράρετε το χρώμα πριν τη χρήση για την απομάκρυνση των σωματιδίων που θα μπορούσαν να φράξουν την αντλία.
	Φραγμένο ή ακάθαρτο φίλτρο υγρού, φίλτρο μπεκ ή μπεκ.	Καθαρίστε το φίλτρο (βλ. εγχειρίδιο λειτουργίας).
	Διαρροή βαλβίδας προέγχυσης.	Εκτονώστε την πίεση. Επιδιορθώστε τη βαλβίδα προέγχυσης.
	Βεβαιωθείτε ότι το έμβολο της αντλίας ακινητοποιείται όταν απελευθερώνεται η σκανδάλη του πιστολιού. (Δεν υπάρχει διαρροή στη βαλβίδα προέγχυσης.)	Απαιτείται συντήρηση της αντλίας (βλ. εγχειρίδιο αντλίας).
Διαρροή γύρω από το περικόχλιο στεγανοποίησης του στομίου μπορεί να υποδεικνύει φθορά ή ζημιά των στεγανοποιητικών.	Αντικαταστήστε τα στεγανοποιητικά (βλ. εγχειρίδιο αντλίας). Ελέγξτε επίσης το έδρανο βαλβίδας εμβόλου για κατάλοιπα από σκλήρυνση βαφών ή εγκοπές και αντικαταστήστε, εάν είναι απαραίτητο. Σφίξτε το περικόχλιο στεγανοποίησης/διαβρεχόμενο πώμα.	

ΕΙΔΟΣ ΠΡΟΒΛΗΜΑΤΟΣ	ΑΝΤΙΚΕΙΜΕΝΟ ΕΛΕΓΧΟΥ Εάν δεν εντοπίζετε κάποιο πρόβλημα, προχωρήστε στον επόμενο έλεγχο.	ΣΥΝΙΣΤΩΜΕΝΗ ΕΝΕΡΓΕΙΑ Εάν διαπιστώσετε κάποιο πρόβλημα, ανατρέξτε στην παρούσα στήλη.
Η απόδοση της αντλίας είναι χαμηλή	Ζημιά στη ράβδο της αντλίας.	Επισκευάστε την αντλία. Ανατρέξτε στο εγχειρίδιο της αντλίας.
	Χαμηλή πίεση σε κατάσταση παύσης.	Στρέψτε πλήρως δεξιόστροφα το κουμπί ελέγχου πίεσης. Βεβαιωθείτε ότι το κουμπί του ρυθμιστικού πίεσης έχει τοποθετηθεί σωστά και επιτρέπει την πλήρη περιστροφή προς τα δεξιά. Εάν το πρόβλημα παραμένει, αντικαταστήστε το μετατροπέα πίεσης.
	Φθαρμένα ή κατεστραμμένα στεγανοποιητικά εμβόλου.	Αντικαταστήστε τα στεγανοποιητικά (βλ. εγχειρίδιο αντλίας).
	Φθαρμένος ή κατεστραμμένος δακτύλιος σχήματος Ο στην αντλία.	Αντικαταστήστε τον δακτύλιο σχήματος Ο (βλ. εγχειρίδιο αντλίας).
	Φραγμένη μπίλια βαλβίδας εισροής με υλικό.	Καθαρίστε τη βαλβίδα εισροής (βλ. εγχειρίδιο αντλίας).
	Πολύ χαμηλή τιμή πίεσης.	Αυξήστε την πίεση (βλ. εγχειρίδιο αντλίας).
	Σημαντική πτώση της πίεσης στον εύκαμπτο σωλήνα που φέρει βαρέα υλικά.	Χρησιμοποιήστε σωλήνα μεγαλύτερης διαμέτρου και/ή μειώστε το μήκος του σωλήνα.
Ο κινητήρας λειτουργεί αλλά η αντλία δεν παλινδρομεί	Ο πείρος αντλίας εκτόπισης είναι κατεστραμμένος ή δεν υπάρχει (βλ. εγχειρίδιο αντλίας).	Αντικαταστήστε την περόνη της αντλίας, εάν λείπει. Βεβαιωθείτε ότι το ελατήριο συγκράτησης έχει εφαρμόσει πλήρως στην αυλάκωση γύρω από τη συνδετική ράβδο (βλ. εγχειρίδιο αντλίας).
	Κατεστραμμένη διάταξη συνδετικής ράβδου (βλ. εγχειρίδιο αντλίας).	Αντικαταστήστε τη διάταξη συνδετικής ράβδου (βλ. εγχειρίδιο αντλίας).
	Κατεστραμμένα γρανάζια ή περίβλημα συστήματος κίνησης.	Ελέγξτε το συγκρότημα του περιβλήματος του συστήματος κίνησης και τα γρανάζια για φθορές και αντικαταστήστε αν χρειάζεται (βλ. εγχειρίδιο αντλίας).
Υπερβολική διαρροή χρώματος στο περικόχλιο στεγανοποίησης του στομίου	Το περικόχλιο στεγανοποίησης του στομίου δεν είναι σφιγμένο καλά.	Αφαιρέστε τον διαχωριστή του περικοχλίου στεγανοποίησης του στομίου. Σφίξτε το περικόχλιο στεγανοποίησης του στομίου όσο χρειάζεται για να σταματήσει η διαρροή.
	Φθαρμένα ή κατεστραμμένα στεγανοποιητικά στομίου.	Αντικαταστήστε τα στεγανοποιητικά (βλ. εγχειρίδιο αντλίας).
	Φθαρμένη ή κατεστραμμένη ράβδος εκτόπισης.	Αντικαταστήστε τη ράβδο (βλ. εγχειρίδιο αντλίας).
Παρατηρείται εκτόξευση ρευστού από το πιστόλι	Αέρας στην αντλία ή τον εύκαμπτο σωλήνα.	Ελέγξτε και σφίξτε όλες τις συνδέσεις των σωλήνων παροχής ρευστού. Λειτουργήστε την αντλία όσο πιο αργά γίνεται κατά τη διαδικασία προέγχυσης.
	Το μπεκ έχει φράξει μερικώς.	Καθαρίστε το μπεκ (βλ. εγχειρίδιο λειτουργίας).
	Χαμηλή παροχή υγρού ή το υγρό έχει εξαντληθεί.	Ξαναγεμίστε το σύστημα παροχής υγρού. Απαιτείται προέγχυση της αντλίας (βλ. εγχειρίδιο αντλίας). Ελέγχετε τακτικά την παροχή υγρού ώστε η αντλία να μην λειτουργεί χωρίς υγρό.

ΕΙΔΟΣ ΠΡΟΒΛΗΜΑΤΟΣ	ΑΝΤΙΚΕΙΜΕΝΟ ΕΛΕΓΧΟΥ Εάν δεν εντοπίζετε κάποιο πρόβλημα, προχωρήστε στον επόμενο έλεγχο.	ΣΥΝΙΣΤΩΜΕΝΗ ΕΝΕΡΓΕΙΑ Εάν διαπιστώσετε κάποιο πρόβλημα, ανατρέξτε στην παρούσα στήλη.
Δυσκολία στην προέγχυση της αντλίας	Αέρας στην αντλία ή τον εύκαμπτο σωλήνα.	Ελέγξτε και σφίξτε όλες τις συνδέσεις των σωλήνων παροχής υγρού. Λειτουργήστε την αντλία όσο πιο αργά γίνεται κατά τη διαδικασία προέγχυσης.
	Διαρροή στη βαλβίδα εισροής.	Καθαρίστε τη βαλβίδα εισροής. Βεβαιωθείτε ότι το έδρανο της μπίλιας δεν φέρει αμυχές ή φθορές και ότι η μπίλια είναι σωστά τοποθετημένη. Επανασυναρμολογήστε τη βαλβίδα.
	Φθαρμένα στεγανοποιητικά αντλίας.	Αντικαταστήστε τα στεγανοποιητικά της αντλίας (βλ. εγχειρίδιο αντλίας).
	Πολύ πηκτό χρώμα.	Αραιώστε το χρώμα ακολουθώντας τις συστάσεις του προμηθευτή.
Καμία ένδειξη στην οθόνη, ο ψεκαστήρας λειτουργεί	Βλάβη στην οθόνη ή ανεπαρκής σύνδεση.	Ελέγξτε τις συνδέσεις. Αντικαταστήστε την οθόνη.

Ηλεκτρολογικά θέματα

Σύμπτωμα: Ο ψεκαστήρας δεν λειτουργεί, σταματά να λειτουργεί ή δεν απενεργοποιείται.

Εκτελέστε τη **Διαδικασία εκτόνωσης πίεσης** στη σελίδα 13.



1. Συνδέστε τον ψεκαστήρα στη σωστή τάση, σε γειωμένη πρίζα.
2. Ρυθμίστε το διακόπτη λειτουργίας στη θέση απενεργοποίησης για 30 δευτερόλεπτα και έπειτα πάλι στη θέση ενεργοποίησης (έτσι εξασφαλίζεται ότι ο ψεκαστήρας μεταβαίνει σε κανονική κατάσταση λειτουργίας).
3. Στρέψτε το κουμπί του ρυθμιστικού πίεσης 1/2 στροφή δεξιά.
4. Ελέγξτε την ψηφιακή οθόνη.



Αποφύγετε την επαφή με ηλεκτρικά και κινητά εξαρτήματα στη διάρκεια των διαδικασιών αντιμετώπισης προβλημάτων. Για να αποφύγετε τον κίνδυνο ηλεκτροπληξίας όταν αφαιρούνται τα περιβλήματα της συσκευής για την αντιμετώπιση προβλημάτων, περιμένετε 5 λεπτά από τη στιγμή που θα αποσυνδέσετε το καλώδιο ρεύματος ώστε να ολοκληρωθεί η διασπορά του συσσωρευμένου ηλεκτρισμού.

Λυχνία κατάστασης ProGuard

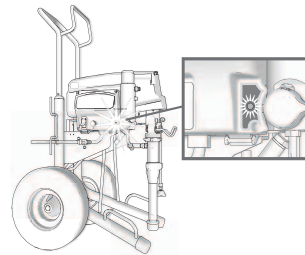

Λυχνία κατάστασης πλακέτας ελέγχου

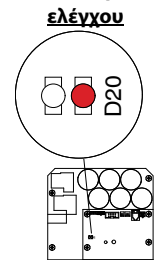

Για μονάδες που δεν διαθέτουν οθόνη, βλ. **ProGuard** (σελίδα 18). Εάν υπάρχει πρόβλημα στην τάση τροφοδοσίας (CODE 04, 08, ή 17), η λυχνία κατάστασης ProGuard αναβοσβήνει διαρκώς όταν ο διακόπτης λειτουργίας (ON/OFF) βρίσκεται στη θέση ενεργοποίησης. Για να προσδιορίσετε τον κωδικό (ή οποιονδήποτε άλλο κωδικό πέραν της τάσης τροφοδοσίας), ανατρέξτε στη λυχνία κατάστασης της πλακέτας ελέγχου. Γυρίστε το διακόπτη λειτουργίας (ON/OFF) στη θέση απενεργοποίησης, αφαιρέστε το κάλυμμα της πλακέτας ελέγχου και στρέψτε ξανά το διακόπτη στη θέση ενεργοποίησης. Παρατηρήστε τη λυχνία κατάστασης. Μετρήστε πόσες φορές αναβοσβήνει η λυχνία LED. Ο αριθμός αυτός ισούται με τον κωδικό σφάλματος (για παράδειγμα: δύο φορές σημαίνει ΚΩΔΙΚΟΣ 02).

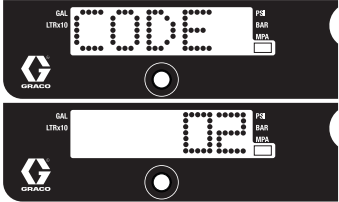
ΕΙΔΟΣ ΠΡΟΒΛΗΜΑΤΟΣ	ΑΝΤΙΚΕΙΜΕΝΟ ΕΛΕΓΧΟΥ	ΤΡΟΠΟΣ ΕΛΕΓΧΟΥ
<p>Ο ψεκαστήρας δεν λειτουργεί καθόλου.</p> <p>Η οθόνη είναι κενή</p> <p>Η λυχνία κατάστασης ProGuard και η λυχνία κατάστασης της πλακέτας ελέγχου δεν ανάβουν καθόλου</p>	<p>Βλ. διάγραμμα ροής, σελίδα 33.</p>	
<p>Ο ψεκαστήρας δεν λειτουργεί καθόλου.</p> <p>Στην οθόνη εμφανίζεται η ένδειξη CODE 02</p> 	<p>Ελέγξτε τον μετατροπέα ή τις συνδέσεις του μετατροπέα.</p>	<ol style="list-style-type: none"> 1. Βεβαιωθείτε ότι δεν υπάρχει πίεση στο σύστημα (βλ. Διαδικασία εκτόνωσης πίεσης στη σελίδα 13). Ελέγξτε την διαδρομή υγρού για εμφράξεις, όπως φραγμένο φίλτρο. 2. Χρησιμοποιήστε εύκαμπτους σωλήνες ψεκασμού βαφής χωρίς αέρα και χωρίς μεταλλική πλέξη, τουλάχιστον 1/4 in. x 50 ft. Ένας μικρότερος εύκαμπτος σωλήνας ή σωλήνας μεταλλικής πλέξης μπορεί να προκαλέσει διαταραχές πολύ υψηλής πίεσης. 3. Απενεργοποιήστε τον ψεκαστήρα και αποσυνδέστε το καλώδιο τροφοδοσίας του ψεκαστήρα. 4. Ελέγξτε τον μετατροπέα και τις συνδέσεις στην πλακέτα ελέγχου. 5. Αποσυνδέστε τον μετατροπέα από την πλακέτα ελέγχου. Βεβαιωθείτε ότι οι επαφές του μετατροπέα και της πλακέτας ελέγχου είναι καθαρές και ασφαλείς. 6. Συνδέστε ξανά τον μετατροπέα στην πλακέτα ελέγχου. Συνδέστε την παροχή ηλεκτρικού ρεύματος, ενεργοποιήστε τον ψεκαστήρα και στρέψτε το κουμπί ελέγχου κατά 1/2 στροφή προς τα δεξιά. Εάν ο ψεκαστήρας δεν λειτουργεί κανονικά, απενεργοποιήστε τον ψεκαστήρα και προχωρήστε στο επόμενο βήμα. 7. Εγκαταστήστε νέο μετατροπέα. Συνδέστε την παροχή ηλεκτρικού ρεύματος, ενεργοποιήστε τον ψεκαστήρα και στρέψτε το κουμπί ελέγχου κατά 1/2 στροφή προς τα δεξιά. Εάν ο ψεκαστήρας δεν λειτουργεί κανονικά, αντικαταστήστε την πλακέτα ελέγχου.
<p>Η λυχνία κατάστασης της πλακέτας ελέγχου αναβοσβήνει 2 φορές επανειλημμένα.</p>		

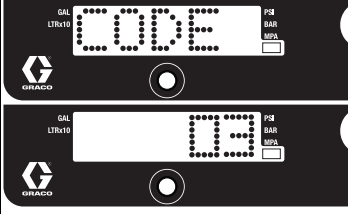
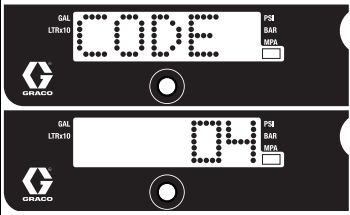
ΕΙΔΟΣ ΠΡΟΒΛΗΜΑΤΟΣ	ΑΝΤΙΚΕΙΜΕΝΟ ΕΛΕΓΧΟΥ	ΤΡΟΠΟΣ ΕΛΕΓΧΟΥ
<p>Ο ψεκαστήρας δεν λειτουργεί καθόλου.</p> <p>Στην οθόνη εμφανίζεται η ένδειξη CODE 03</p> 	<p>Ελέγξτε τον μετατροπέα ή τις συνδέσεις του μετατροπέα (η πλακέτα ελέγχου δεν ανιχνεύει ένδειξη πίεσης).</p>	<ol style="list-style-type: none"> 1. Απενεργοποιήστε τον ψεκαστήρα και αποσυνδέστε το καλώδιο τροφοδοσίας του ψεκαστήρα. 2. Ελέγξτε τον μετατροπέα και τις συνδέσεις στην πλακέτα ελέγχου. 3. Αποσυνδέστε τον μετατροπέα από την πλακέτα ελέγχου. Ελέγξτε για να διαπιστώσετε εάν οι επαφές του μετατροπέα και της πλακέτας ελέγχου είναι καθαρές και ασφαλείς. 4. Συνδέστε ξανά τον μετατροπέα στην πλακέτα ελέγχου. Συνδέστε την παροχή ηλεκτρικού ρεύματος, ενεργοποιήστε τον ψεκαστήρα και στρέψτε το κουμπί ελέγχου κατά 1/2 στροφή προς τα δεξιά. Εάν ο ψεκαστήρας δεν λειτουργεί κανονικά, απενεργοποιήστε τον ψεκαστήρα και προχωρήστε στο επόμενο βήμα. 5. Συνδέστε έναν μετατροπέα, που γνωρίζετε ότι λειτουργεί, στην υποδοχή της πλακέτας ελέγχου. 6. Ενεργοποιήστε τον ψεκαστήρα και στρέψτε το κουμπί ελέγχου κατά 1/2 στροφή προς τα δεξιά. Εάν ο ψεκαστήρας λειτουργεί, εγκαταστήστε νέο μετατροπέα. Εάν ο ψεκαστήρας δεν λειτουργεί, αντικαταστήστε την πλακέτα ελέγχου. 7. Ελέγξτε την αντίσταση του μετατροπέα με ωμόμετρο (κάτω από 9k ohm μεταξύ του κόκκινου και του μαύρου καλωδίου και 3-6k ohm μεταξύ του πράσινου και του κίτρινου καλωδίου).
<p>Η λυχνία κατάστασης της πλακέτας ελέγχου αναβοσβήνει 3 φορές επανειλημμένα.</p>	<p>Ελέγξτε την τάση τροφοδοσίας στον ψεκαστήρα (η πλακέτα ελέγχου ανιχνεύει πολλαπλές υπερτάσεις).</p>	<ol style="list-style-type: none"> 1. Απενεργοποιήστε τον ψεκαστήρα και αποσυνδέστε το καλώδιο τροφοδοσίας του ψεκαστήρα. 2. Χρησιμοποιήστε κατάλληλη τάση τροφοδοσίας προκειμένου να αποτρέψετε την πρόκληση ζημιάς στα ηλεκτρονικά στοιχεία.
<p>Ο ψεκαστήρας δεν λειτουργεί καθόλου.</p> <p>Στην οθόνη εμφανίζεται η ένδειξη CODE 4</p> 	<p>Ελέγξτε την τάση τροφοδοσίας στον ψεκαστήρα (η πλακέτα ελέγχου ανιχνεύει πολλαπλές υπερτάσεις).</p>	<ol style="list-style-type: none"> 1. Απενεργοποιήστε τον ψεκαστήρα και αποσυνδέστε το καλώδιο τροφοδοσίας του ψεκαστήρα. 2. Χρησιμοποιήστε κατάλληλη τάση τροφοδοσίας προκειμένου να αποτρέψετε την πρόκληση ζημιάς στα ηλεκτρονικά στοιχεία.
<p>Η λυχνία κατάστασης της πλακέτας ελέγχου αναβοσβήνει τέσσερις φορές επαναλαμβανόμενα</p>		

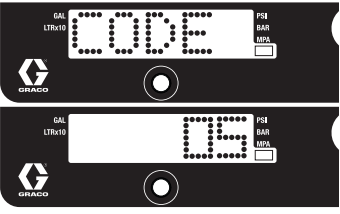
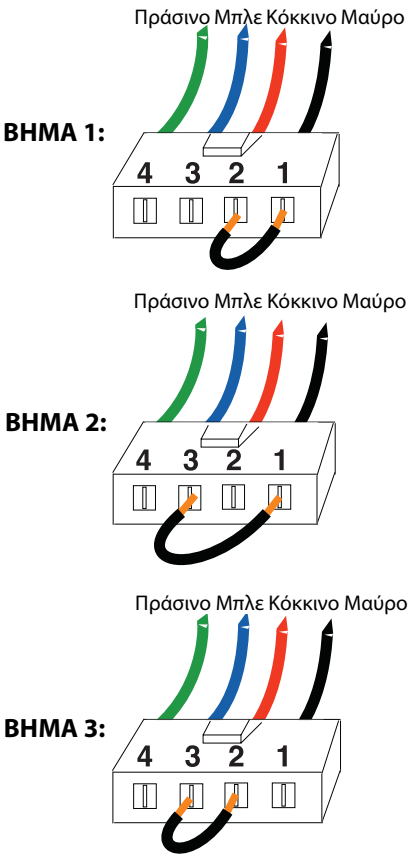
ΕΙΔΟΣ ΠΡΟΒΛΗΜΑΤΟΣ	ΑΝΤΙΚΕΙΜΕΝΟ ΕΛΕΓΧΟΥ	ΤΡΟΠΟΣ ΕΛΕΓΧΟΥ
<p>Ο ψεκαστήρας δεν λειτουργεί καθόλου.</p> <p>Στην οθόνη εμφανίζεται η ένδειξη CODE 05</p> 	<p>Ο κινητήρας δέχεται εντολή από την πλακέτα ελέγχου να λειτουργήσει, αλλά ο άξονας του κινητήρα δεν περιστρέφεται. Πρόκειται πιθανότατα για κατάσταση ακινητοποιημένου ρότορα, υπάρχει διακοπή μεταξύ του κινητήρα και της πλακέτας ελέγχου, υπάρχει πρόβλημα με τον κινητήρα ή την πλακέτα ελέγχου ή η ένταση έλξης κινητήρα είναι υπερβολικά υψηλή.</p>	<ol style="list-style-type: none"> 1. Αφαιρέστε την αντλία και προσπαθήστε να λειτουργήσετε τον ψεκαστήρα. Εάν ο κινητήρας λειτουργήσει, ελέγξτε για ακινητοποιημένη ή κολλημένη αντλία ή σύστημα κίνησης. Εάν ο ψεκαστήρας δεν λειτουργεί, προχωρήστε στο βήμα 2. 2. Απενεργοποιήστε τον ψεκαστήρα και αποσυνδέστε το καλώδιο τροφοδοσίας του ψεκαστήρα. 3. Αποσυνδέστε τους συνδετήρες του κινητήρα από τις υποδοχές της πλακέτας ελέγχου. Βεβαιωθείτε ότι οι επαφές των συνδέσεων κινητήρα και της πλακέτας ελέγχου είναι καθαρές και ασφαλείς. Εάν οι επαφές είναι καθαρές και ασφαλείς, προχωρήστε στο βήμα 4. 4. Απενεργοποιήστε τον ψεκαστήρα και περιστρέψτε τον ανεμιστήρα του κινητήρα κατά 1/2 στροφή. Επανεκκινήστε τον ψεκαστήρα. Εάν ο ψεκαστήρας λειτουργεί, αντικαταστήστε την πλακέτα ελέγχου. Εάν ο ψεκαστήρας δεν λειτουργεί, προχωρήστε στο βήμα 5. 5. Εκτελέστε δοκιμή περιστροφής: Εκτελέστε τη δοκιμή σε μεγάλο σύνδεσμο πεδίου κινητήρα με 4 ακροδέκτες. Αποσυνδέστε την αντλία υγρού από τον ψεκαστήρα. Εκτελέστε τη δοκιμή κινητήρα τοποθετώντας βραχυκυκλωτήρα μεταξύ των ακροδεκτών 1 & 2. Περιστρέψτε τον ανεμιστήρα του κινητήρα κατά περίπου 2 στροφές ανά δευτερόλεπτο. Θα πρέπει να νιώσετε μια οδοντωτή αντίσταση στην κίνηση του ανεμιστήρα. Ο κινητήρας πρέπει να αντικατασταθεί εάν δεν νιώσετε αντίσταση. Επαναλάβετε για τους συνδυασμούς ακροδεκτών 1 & 3 και 2 & 3. Ο ακροδέκτης 4 (το πράσινο καλώδιο) δεν χρησιμοποιείται σε αυτή τη δοκιμή. Εάν η δοκιμή περιστροφής είναι θετική, προχωρήστε στο βήμα 6.
<p>Η λυχνία κατάστασης της πλακέτας ελέγχου αναβοσβήνει 5 φορές επανειλημμένα.</p>		 <p>ΒΗΜΑ 1: Πράσινο Μπλε Κόκκινο Μαύρο</p> <p>ΒΗΜΑ 2: Πράσινο Μπλε Κόκκινο Μαύρο</p> <p>ΒΗΜΑ 3: Πράσινο Μπλε Κόκκινο Μαύρο</p>

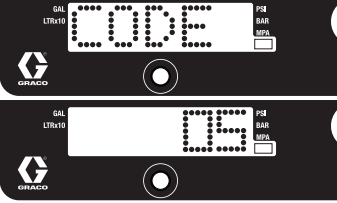
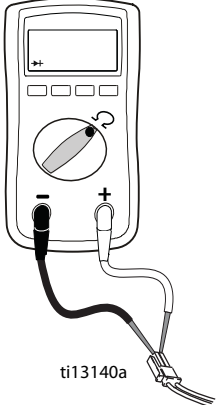
ΕΙΔΟΣ ΠΡΟΒΛΗΜΑΤΟΣ	ΑΝΤΙΚΕΙΜΕΝΟ ΕΛΕΓΧΟΥ	ΤΡΟΠΟΣ ΕΛΕΓΧΟΥ												
<p>Ο ψεκαστήρας δεν λειτουργεί καθόλου.</p> <p>Στην οθόνη εμφανίζεται η ένδειξη CODE 05</p> 	<p>Ο κινητήρας δέχεται εντολή από την πλακέτα ελέγχου να λειτουργήσει, αλλά ο άξονας του κινητήρα δεν περιστρέφεται. Πρόκειται πιθανότατα για κατάσταση ακινητοποιημένου ρότορα, υπάρχει μια ανοικτή σύνδεση μεταξύ κινητήρα και πλακέτας ελέγχου, υπάρχει πρόβλημα με τον κινητήρα ή την πλακέτα ελέγχου ή η ένταση έλξης κινητήρα είναι υπερβολικά υψηλή.</p>	<p>6. Εκτελέστε δοκιμή μικρού πεδίου: Εκτελέστε τη δοκιμή σε μεγάλο σύνδεσμο πεδίου κινητήρα με 4 ακροδέκτες. Δεν πρέπει να υπάρχει συνέχεια ροής ρεύματος από τους υπόλοιπους 3 ακροδέκτες. Εάν οι δοκιμές του συνδέσμου πεδίου κινητήρα αποτύχουν, αντικαταστήστε τον κινητήρα.</p> <p>7. Ελέγξτε το θερμικό διακόπτη του κινητήρα: Αποσυνδέστε τα θερμικά καλώδια. Ρυθμίστε τον μετρητή σε ohm. Ο μετρητής θα πρέπει να αναγνώσει την κατάλληλη αντίσταση για κάθε μονάδα (βλ. παρακάτω πίνακα).</p>												
<p>Η λυχνία κατάστασης της πλακέτας ελέγχου αναβοσβήνει 5 φορές επανειλημμένα.</p>		 <p>ti13140a</p> <table border="1" data-bbox="890 1093 1366 1290"> <thead> <tr> <th colspan="2">Πίνακας αντιστάσεων:</th> </tr> </thead> <tbody> <tr> <td>695/240V Mark IV</td> <td>0 ohm</td> </tr> <tr> <td>795/120V Mark IV</td> <td>2k ohm</td> </tr> <tr> <td>1095/240V Mark V</td> <td>3,9k ohm</td> </tr> <tr> <td>1595/120V Mark V/MARK VII</td> <td>6,2k ohm</td> </tr> <tr> <td>MARK X</td> <td>10,0k ohm</td> </tr> </tbody> </table>	Πίνακας αντιστάσεων:		695/240V Mark IV	0 ohm	795/120V Mark IV	2k ohm	1095/240V Mark V	3,9k ohm	1595/120V Mark V/MARK VII	6,2k ohm	MARK X	10,0k ohm
Πίνακας αντιστάσεων:														
695/240V Mark IV	0 ohm													
795/120V Mark IV	2k ohm													
1095/240V Mark V	3,9k ohm													
1595/120V Mark V/MARK VII	6,2k ohm													
MARK X	10,0k ohm													

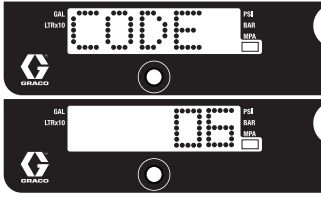
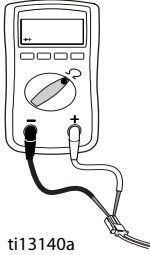
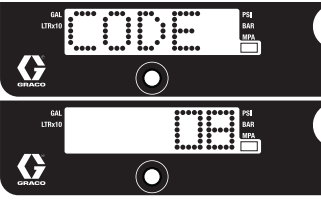
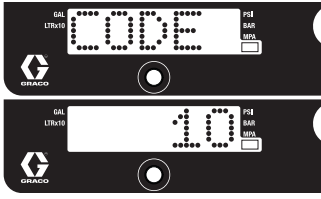
ΕΙΔΟΣ ΠΡΟΒΛΗΜΑΤΟΣ	ΑΝΤΙΚΕΙΜΕΝΟ ΕΛΕΓΧΟΥ	ΤΡΟΠΟΣ ΕΛΕΓΧΟΥ												
<p>Ο ψεκαστήρας δεν λειτουργεί καθόλου.</p> <p>Στην οθόνη εμφανίζεται η ένδειξη CODE 06</p>  <p>Η λυχνία κατάστασης της πλακέτας ελέγχου αναβοσβήνει 6 φορές επανειλημμένα.</p>	<p>Αφήστε τον ψεκαστήρα να ψυχθεί. Εάν ο ψεκαστήρας λειτουργήσει όταν ψυχθεί, διορθώστε την αιτία της υπερθέρμανσης. Φυλάξτε τον ψεκαστήρα σε πιο δροσερό χώρο με καλό εξαερισμό. Βεβαιωθείτε ότι η είσοδος αέρα του κινητήρα δεν είναι φραγμένη. Εάν ο ψεκαστήρας εξακολουθεί να μην λειτουργεί, ακολουθήστε το βήμα 1.</p>	<p>ΣΗΜΕΙΩΣΗ: Ο κινητήρας πρέπει να έχει ψυχθεί για να πραγματοποιήσετε τη δοκιμή.</p> <ol style="list-style-type: none"> 1. Ελέγξτε το σύνδεσμο θερμικής διάταξης (κίτρινα καλώδια) στην πλακέτα ελέγχου. 2. Αποσυνδέστε το σύνδεσμο θερμικής διάταξης από την υποδοχή της πλακέτας ελέγχου. Βεβαιωθείτε ότι οι επαφές είναι καθαρές και ασφαλείς. Μετρήστε την αντίσταση της θερμικής διάταξης. Εάν η ένδειξη δεν είναι σωστή, αντικαταστήστε τον κινητήρα. <p>Ελέγξτε τον θερμικό διακόπτη του κινητήρα: Αποσυνδέστε τα θερμικά καλώδια. Ρυθμίστε τον μετρητή σε ohm. Ο μετρητής θα πρέπει να αναγνώσει την κατάλληλη αντίσταση για κάθε μονάδα (βλ. παρακάτω πίνακα).</p>  <p>ti13140a</p> <table border="1" data-bbox="948 878 1422 1077"> <thead> <tr> <th colspan="2">Πίνακας αντιστάσεων:</th> </tr> </thead> <tbody> <tr> <td>695/240V Mark IV</td> <td>0 ohm</td> </tr> <tr> <td>795/120V Mark IV</td> <td>2k ohm</td> </tr> <tr> <td>1095/240V Mark V</td> <td>3,9k ohm</td> </tr> <tr> <td>1595/120V Mark V/MARK VII</td> <td>6,2k ohm</td> </tr> <tr> <td>MARK X</td> <td>10,0k ohm</td> </tr> </tbody> </table> <ol style="list-style-type: none"> 3. Συνδέστε ξανά το σύνδεσμο θερμικής διάταξης στην υποδοχή της πλακέτας ελέγχου. Συνδέστε την παροχή ηλεκτρικού ρεύματος, ενεργοποιήστε τον ψεκαστήρα και στρέψτε το κουμπί ελέγχου κατά 1/2 στροφή προς τα δεξιά. Εάν ο ψεκαστήρας δεν λειτουργήσει, αντικαταστήστε την πλακέτα ελέγχου. 	Πίνακας αντιστάσεων:		695/240V Mark IV	0 ohm	795/120V Mark IV	2k ohm	1095/240V Mark V	3,9k ohm	1595/120V Mark V/MARK VII	6,2k ohm	MARK X	10,0k ohm
Πίνακας αντιστάσεων:														
695/240V Mark IV	0 ohm													
795/120V Mark IV	2k ohm													
1095/240V Mark V	3,9k ohm													
1595/120V Mark V/MARK VII	6,2k ohm													
MARK X	10,0k ohm													
<p>Ο ψεκαστήρας δεν λειτουργεί καθόλου.</p> <p>Στην οθόνη εμφανίζεται η ένδειξη CODE 08</p>  <p>Η λυχνία κατάστασης της πλακέτας ελέγχου αναβοσβήνει οκτώ φορές επαναλαμβανόμενα</p>	<p>Ελέγξτε την τάση τροφοδοσίας στον ψεκαστήρα (η εισερχόμενη τάση είναι πολύ χαμηλή για τη λειτουργία του ψεκαστήρα).</p>	<ol style="list-style-type: none"> 1. Απενεργοποιήστε τον ψεκαστήρα και αποσυνδέστε το καλώδιο τροφοδοσίας του ψεκαστήρα. 2. Εάν υπάρχει κι άλλος εξοπλισμός συνδεδεμένος στο ίδιο κύκλωμα, αποσυνδέστε τον. 3. Χρησιμοποιήστε κατάλληλη τάση τροφοδοσίας προκειμένου να αποφύγετε την πρόκληση ζημιάς στα ηλεκτρονικά στοιχεία. 												
<p>Ο ψεκαστήρας δεν λειτουργεί καθόλου.</p> <p>Στην οθόνη εμφανίζεται η ένδειξη CODE 10</p>  <p>Η λυχνία κατάστασης της πλακέτας ελέγχου αναβοσβήνει 10 φορές επανειλημμένα.</p>	<p>Ελέγξτε για να διαπιστώσετε αν η πλακέτα ελέγχου υπερθερμαίνεται.</p>	<ol style="list-style-type: none"> 1. Βεβαιωθείτε ότι η είσοδος αέρα του κινητήρα δεν είναι φραγμένη. 2. Βεβαιωθείτε ότι λειτουργεί ο ανεμιστήρας. 3. Βεβαιωθείτε ότι η πλακέτα ελέγχου είναι σωστά συνδεδεμένη στην πλάκα στήριξης και ότι χρησιμοποιείται αγωγίμη θερμική πάστα στα στοιχεία ισχύος. 4. Αντικαταστήστε την πλακέτα ελέγχου. 5. Αντικαταστήστε τον κινητήρα. 												

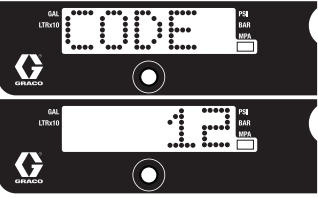
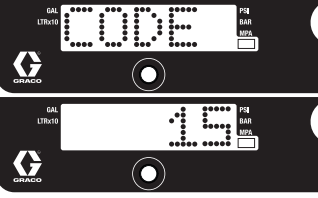
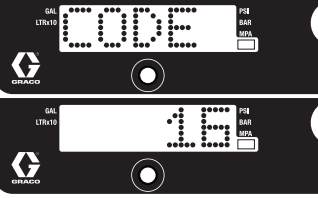
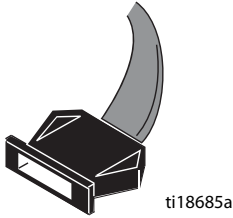
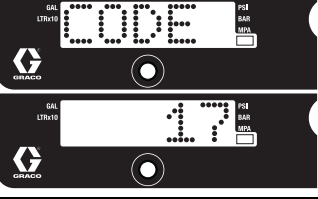
ΕΙΔΟΣ ΠΡΟΒΛΗΜΑΤΟΣ	ΑΝΤΙΚΕΙΜΕΝΟ ΕΛΕΓΧΟΥ	ΤΡΟΠΟΣ ΕΛΕΓΧΟΥ
<p>Ο ψεκαστήρας δεν λειτουργεί καθόλου.</p> <p>Στην οθόνη εμφανίζεται η ένδειξη CODE 12</p>  <p>Η λυχνία κατάστασης της πλακέτας ελέγχου αναβοσβήνει 12 φορές επαναλαμβανόμενα</p>	<p>Ενεργοποιημένη προστασία από υπερβολικά υψηλή τάση ρεύματος.</p>	<ol style="list-style-type: none"> 1. Πραγματοποιήστε έναν κύκλο ενεργοποίησης και απενεργοποίησης.
<p>Ο ψεκαστήρας δεν λειτουργεί καθόλου.</p> <p>Στην οθόνη εμφανίζεται η ένδειξη CODE 15</p>  <p>Η λυχνία κατάστασης της πλακέτας ελέγχου αναβοσβήνει 15 φορές επαναλαμβανόμενα</p>	<p>Ελέγξτε τις συνδέσεις επάνω από τον κινητήρα.</p>	<ol style="list-style-type: none"> 1. Απενεργοποιήστε τον ψεκαστήρα και αποσυνδέστε το καλώδιο τροφοδοσίας του ψεκαστήρα. 2. Αφαιρέστε την καλύπτρα του κινητήρα. 3. Αποσυνδέστε την πλακέτα ελέγχου κινητήρα και ελέγξτε για ζημιά στους συνδέσμους. 4. Συνδέστε ξανά την πλακέτα ελέγχου κινητήρα. 5. Θέστε τον διακόπτη λειτουργίας στη θέση ON. Εάν ο κωδικός συνεχίζει να εμφανίζεται, αντικαταστήστε τον κινητήρα.
<p>Ο ψεκαστήρας δεν λειτουργεί καθόλου.</p> <p>Στην οθόνη εμφανίζεται η ένδειξη CODE 16</p>  <p>Η λυχνία κατάστασης της πλακέτας ελέγχου αναβοσβήνει 16 φορές επαναλαμβανόμενα</p>	<p>Ελέγξτε τις συνδέσεις. Η πλακέτα ελέγχου δεν λαμβάνει σήμα αισθητήρα θέσης του κινητήρα.</p>	<ol style="list-style-type: none"> 1. Θέστε τον διακόπτη λειτουργίας στη θέση OFF. 2. Αποσυνδέστε τον αισθητήρα θέσης του κινητήρα και ελέγξτε για ζημιά στους συνδέσμους.  <ol style="list-style-type: none"> 3. Συνδέστε πάλι τον αισθητήρα. 4. Θέστε τον διακόπτη λειτουργίας στη θέση ON. Εάν ο κωδικός συνεχίζει να εμφανίζεται, αντικαταστήστε τον κινητήρα.
<p>Ο ψεκαστήρας δεν λειτουργεί καθόλου.</p> <p>Στην οθόνη εμφανίζεται η ένδειξη CODE 17</p>  <p>Η λυχνία κατάστασης της πλακέτας ελέγχου αναβοσβήνει 17 φορές επαναλαμβανόμενα</p>	<p>Ελέγξτε την τάση τροφοδοσίας του ψεκαστήρα (ο ψεκαστήρας έχει συνδεθεί σε λάθος τάση).</p>	<ol style="list-style-type: none"> 1. Απενεργοποιήστε τον ψεκαστήρα και αποσυνδέστε το καλώδιο τροφοδοσίας του ψεκαστήρα. 2. Χρησιμοποιήστε κατάλληλη τάση τροφοδοσίας προκειμένου να αποφύγετε την πρόκληση ζημιάς στα ηλεκτρονικά στοιχεία.

Ο ψεκαστήρας δεν λειτουργεί
(βλ. επόμενη σελίδα για τα κατάλληλα βήματα)

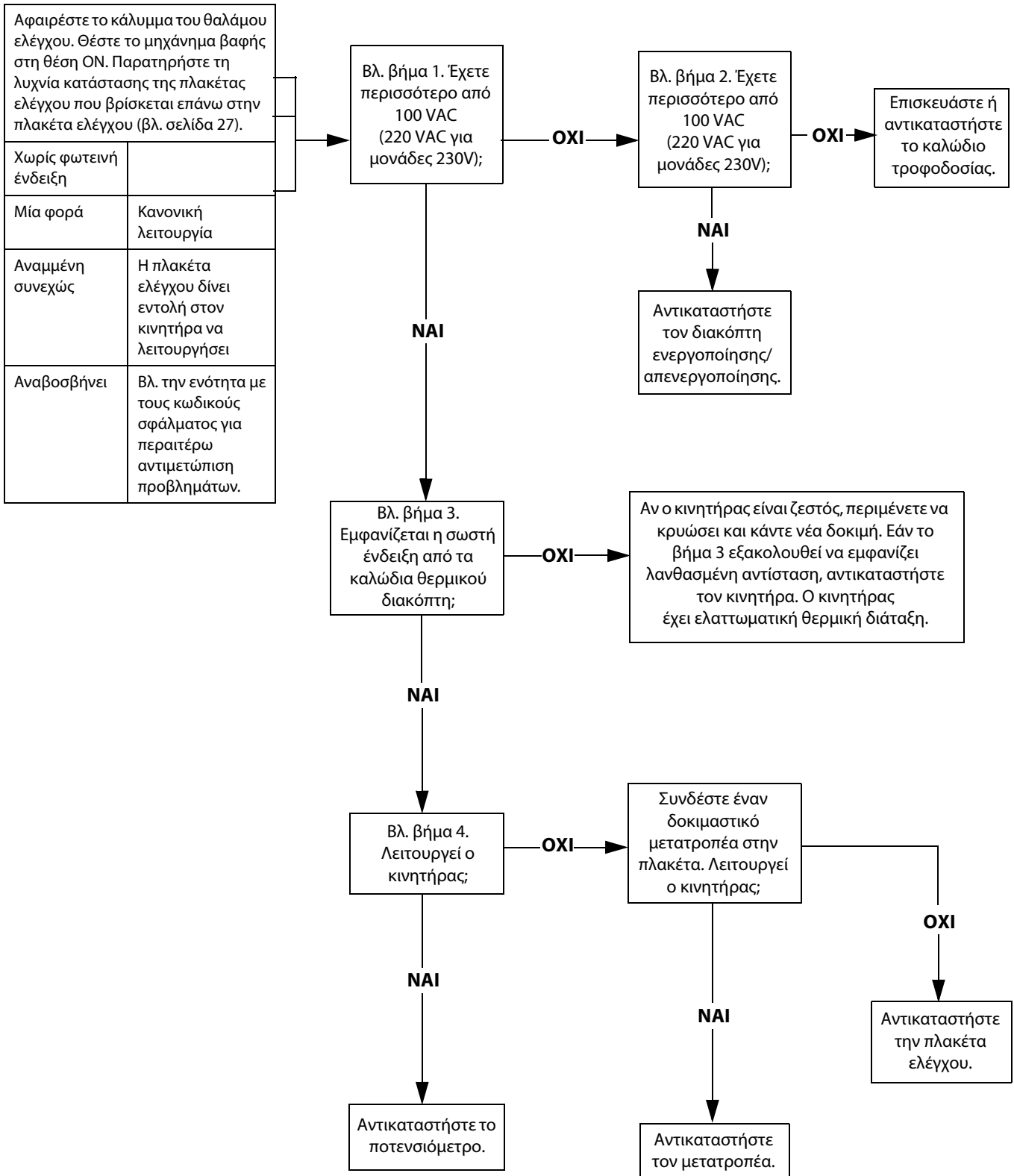

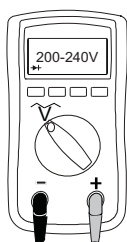

ΒΗΜΑ 1:

Συνδέστε το καλώδιο τροφοδοσίας και στρέψτε το διακόπτη στη θέση ενεργοποίησης. Συνδέστε τους ακροδέκτες στο διακόπτη ενεργοποίησης/απενεργοποίησης. Ρυθμίστε το μετρητή σε AC Volt.

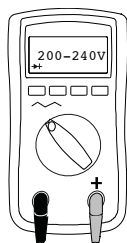
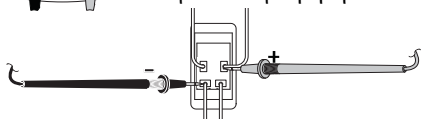

ΒΗΜΑ 2:

Συνδέστε το καλώδιο τροφοδοσίας και στρέψτε το διακόπτη στη θέση ενεργοποίησης. Συνδέστε τους ακροδέκτες στο διακόπτη ενεργοποίησης/απενεργοποίησης. Ρυθμίστε το μετρητή σε AC Volt.

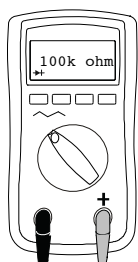
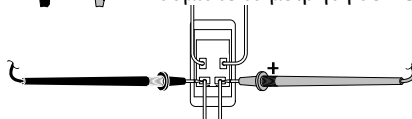

ΒΗΜΑ 3:

Ελέγξτε το θερμικό διακόπτη του κινητήρα. Αποσυνδέστε τα κίτρινα καλώδια. Οι ενδείξεις του μετρητή θα πρέπει να συμφωνούν με τον πίνακα αντιστάσεων στη σελίδα 30. **ΣΗΜΕΙΩΣΗ:** Ο κινητήρας δεν πρέπει να είναι ζεστός κατά την ανάγνωση της ένδειξης.

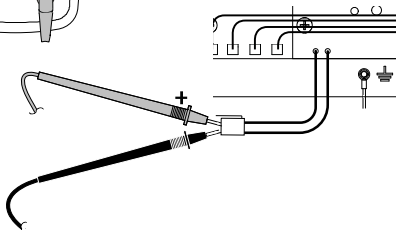

ΒΗΜΑ 4:

Συνδέστε το καλώδιο τροφοδοσίας και στρέψτε το διακόπτη στη θέση ενεργοποίησης. Αποσυνδέστε το ποτενσιόμετρο.

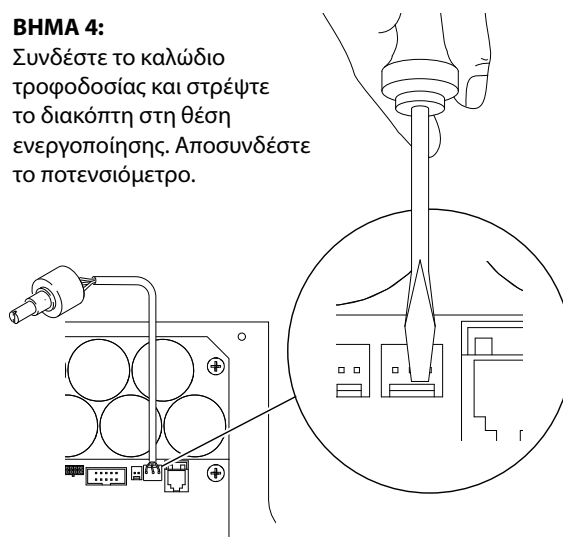

Ο ψεκαστήρας δεν απενεργοποιείται

1. Εκτελέστε τη **Διαδικασία εκτόνωσης πίεσης** στη σελίδα 13. Αφήστε τη βαλβίδα πλήρωσης ανοικτή και το διακόπτη λειτουργίας στη θέση απενεργοποίησης.
2. Αφαιρέστε το κάλυμμα του θαλάμου ελέγχου έτσι ώστε να είναι ορατή η λυχνία κατάστασης της πλακέτας ελέγχου, εάν υπάρχει.

Διαδικασία αντιμετώπισης προβλημάτων

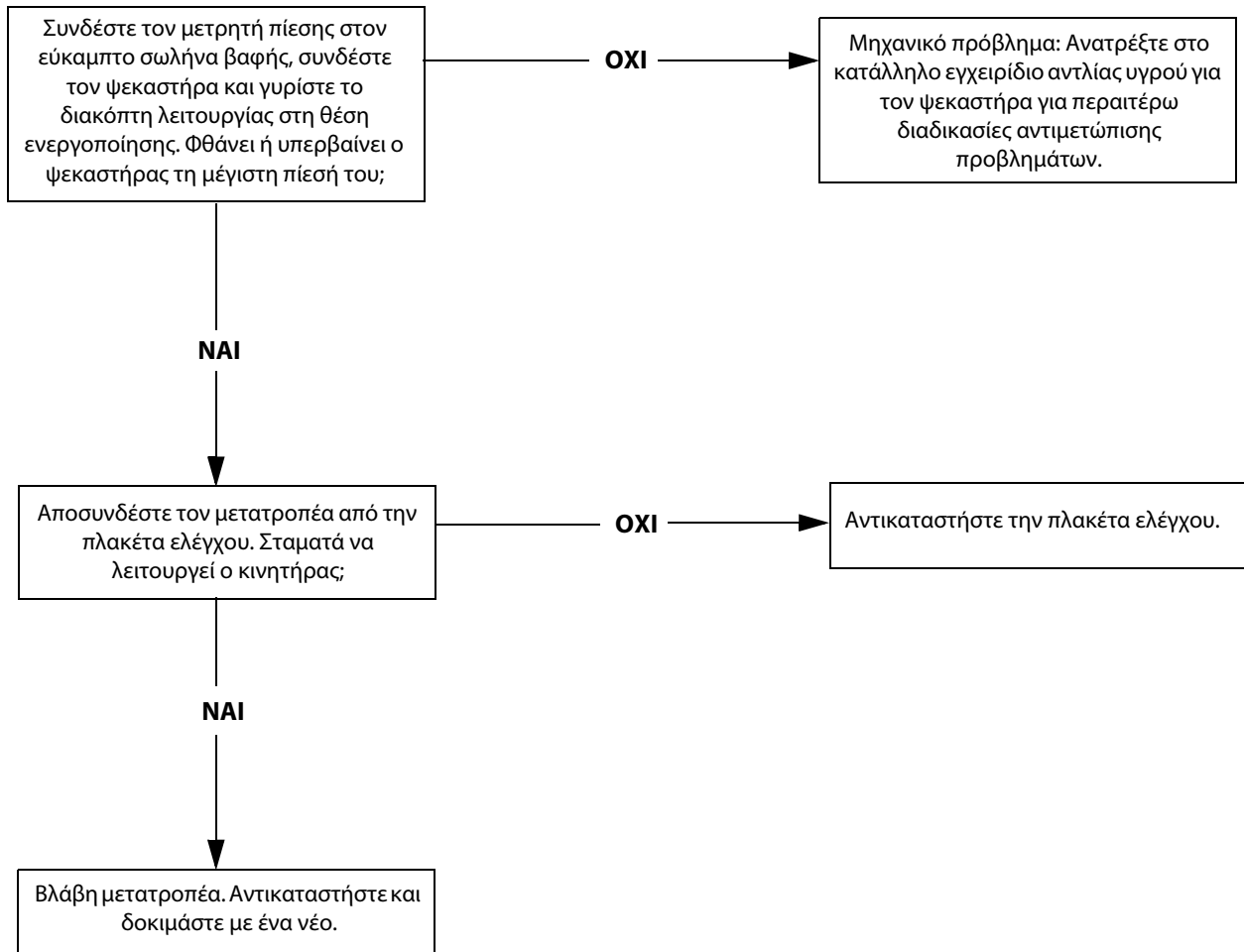

Τεχνικά στοιχεία

Ψεκαστήρες 695		
	ΗΠΑ	Μετρικό
Σύστημα ψεκασμού		
Μέγιστη απόδοση		
Μοντέλα Βόρειας Αμερικής	0,95 gpm	3,6 lpm
Διεθνή μοντέλα	0,75 gpm	2,8 lpm
Μέγιστο μέγεθος μπεκ	0.031	0.031
Έξοδος υγρού ηrsm	1/4 in.	1/4 in.
Κύκλοι	226 ανά γαλόνι	60 ανά λίτρο
Ελάχιστα W ηλεκτρογεννήτριας	5000 W	5000 W
120V, A, Hz	14,8, 50/60	14,8, 8, 50/60
230V, A, Hz	9, 50/60	9, 50/60
Διαστάσεις		
Βάρος:		
Βασική σειρά Lo-Boy	94 lb	43 kg
Βασική σειρά Hi-Boy	94 lb	43 kg
ProContractor	111 lb	50 kg
Ύψος:		
Βασική σειρά Lo-Boy	27,5 ίντσες	69,9 cm
Βασική σειρά Hi-Boy	28,5 in. (λαβή κάτω) 38,75 in. (λαβή επάνω)	72,4 cm (λαβή κάτω) 98,4 cm (λαβή επάνω)
ProContractor	39 in.	99 cm
Μήκος:		
Βασική σειρά Lo-Boy	37 in.	94 cm
Βασική σειρά Hi-Boy	26 in.	66 cm
ProContractor	29,5 in.	75 cm
Πλάτος:	22,5 in.	57,2 cm
<p>Διαβρεχόμενα εξαρτήματα</p> <p>Ανθρακοχάλυβας με επίστρωση νικελίου και ψευδαργύρου, νάιλον, ανοξείδωτος χάλυβας, PTFE, ακετάλη, δέρμα, UHMWPE, αλουμίνιο, καρβίδιο του βολφραμίου, PEEK, ορείχαλκος</p>		
Στάθμη θορύβου:		
Ηχητική ισχύς	91 dBa*	91 dBa*
Ηχητική πίεση	82 dBa*	82 dBa*
	*σύμφωνα με το ISO 3744 μετρούμενο στα 3,1 πόδια	*σύμφωνα με το ISO 3744 μετρούμενο στο 1 m

Ψεκαστήρες 795		
	ΗΠΑ	Μετρικό
Σύστημα ψεκασμού		
Μέγιστη απόδοση		
Μοντέλα Βόρειας Αμερικής	1,1 gpm	4,2 lpm
Διεθνή μοντέλα	0,95 gpm	3,6 lpm
Μέγιστο μέγεθος μπεκ	0.033	0.033
Έξοδος υγρού npsm	1/4 in.	1/4 in.
Κύκλοι	195 ανά γαλόνι	52 ανά λίτρο
Ελάχιστα W ηλεκτρογεννήτριας	5000 W	5000 W
120V, A, Hz	15, 50/60	15, 50/60
230V, A, Hz	10, 50/60	10, 50/60
Διαστάσεις		
Βάρος:		
Βασική σειρά Lo-Boy	98 lb	45 kg
Βασική σειρά Hi-Boy	98 lb	45 kg
ProContractor	115 lb	52 kg
Ύψος:		
Βασική σειρά Lo-Boy	27,5 ίντσες	69,9 cm
Βασική σειρά Hi-Boy	28,5 in. (λαβή κάτω) 38,75 in. (λαβή επάνω)	72,4 cm (λαβή κάτω) 98,4 cm (λαβή επάνω)
ProContractor	39 in.	99 cm
Μήκος:		
Βασική σειρά Lo-Boy	37 in.	94 cm
Βασική σειρά Hi-Boy	26 in.	66 cm
ProContractor	29,5 in.	75 cm
Πλάτος:	22,5 in.	57,2 cm
Διαβρεχόμενα εξαρτήματα	Ανθρακοχάλυβας με επίστρωση νικελίου και ψευδαργύρου, νάιλον, ανοξείδωτος χάλυβας, PTFE, ακετάλη, δέρμα, UHMWPE, αλουμίνιο, καρβίδιο του βολφραμίου, PEEK, ορείχαλκος	
Στάθμη θορύβου:		
Ηχητική ισχύς	91 dBa*	91 dBa*
Ηχητική πίεση	82 dBa*	82 dBa*
	*σύμφωνα με το ISO 3744 μετρούμενο στα 3,1 πόδια	*σύμφωνα με το ISO 3744 μετρούμενο στο 1 m

Ψεκαστήρες 1095		
	ΗΠΑ	Μετρικό
Σύστημα ψεκασμού		
Μέγιστη απόδοση		
Μοντέλα Βόρειας Αμερικής	1,2 gpm	4,5 lpm
Διεθνή μοντέλα	1,1 gpm	4,1 lpm
Μέγιστο μέγεθος μπεκ	0.035	0.035
Έξοδος υγρού npsm	1/4 in.	1/4 in.
Κύκλοι	123 ανά γαλόνι	33 ανά λίτρο
Ελάχιστα W ηλεκτρογεννήτριας	5000 W	5000 W
120V, A, Hz	15, 50/60	15, 50/60
230V, A, Hz	10, 50/60	10, 50/60
Διαστάσεις		
Βάρος:		
Βασική σειρά Hi-Boy	120 lb	55 kg
ProContractor	141 lb	64 kg
IronMan	127 lb	58 kg
Ύψος:		
Βασική σειρά Hi-Boy	29,5 in. (λαβή κάτω) 38,5 in. (λαβή επάνω)	74,9 cm (λαβή κάτω) 97,8 cm (λαβή επάνω)
ProContractor	39 in.	99 cm
IronMan	40,2 in.	102 cm
Μήκος:		
Βασική σειρά Hi-Boy	26 in.	66 cm
ProContractor	28 in.	71 cm
IronMan	29,9 in.	76 cm
Πλάτος:		
Βασική σειρά Hi-Boy	24 in.	61 cm
ProContractor	24 in.	61 cm
IronMan	24,4 in.	62 cm
Διαβρεχόμενα εξαρτήματα	Ανθρακοχάλυβας με επίστρωση νικελίου και ψευδαργύρου, νάιλον, ανοξείδωτος χάλυβας, PTFE, ακετάλη, δέρμα, UHMWPE, αλουμίνιο, καρβίδιο του βολφραμίου, PEEK, ορείχαλκος	
Στάθμη θορύβου:		
Ηχητική ισχύς	91 dBa*	91 dBa*
Ηχητική πίεση	82 dBa*	82 dBa*
	*σύμφωνα με το ISO 3744 μετρούμενο στα 3,1 πόδια	*σύμφωνα με το ISO 3744 μετρούμενο στο 1 m

Ψεκαστήρες 1595		
	ΗΠΑ	Μετρικό
Σύστημα ψεκασμού		
Μέγιστη απόδοση	1,35 gpm	5,1 lpm
Μέγιστο μέγεθος μπεκ	0.039	0.039
Έξοδος υγρού ηρsm	1/4 in.	1/4 in.
Κύκλοι	110 ανά γαλόνι	29 ανά λίτρο
Ελάχιστη W ηλεκτρογεννήτριας	5000 W	5000 W
120V, A, Hz	20/15, 50/60	20/15, 50/60
Διαστάσεις		
Βάρος:		
Βασική σειρά Hi-Boy	125 lb	57 kg
ProContractor	146 lb	66 kg
IronMan	132 lb	60 kg
Ύψος:		
Βασική σειρά Hi-Boy	29,5 in. (λαβή κάτω) 38,5 in. (λαβή επάνω)	74,9 cm (λαβή κάτω) 97,8 cm (λαβή επάνω)
ProContractor	39 in.	99 cm
IronMan	40,2 in.	102 cm
Μήκος:		
Βασική σειρά Hi-Boy	26 in.	66 cm
ProContractor	28 in.	71 cm
IronMan	29,9 in.	76 cm
Πλάτος:		
Βασική σειρά Hi-Boy	24 in.	61 cm
ProContractor	24 in.	61 cm
IronMan	24,4 in.	62 cm
Διαβρεχόμενα εξαρτήματα		
	Ανθρακοχάλυβας με επίστρωση νικελίου και ψευδαργύρου, νάιλον, ανοξείδωτος χάλυβας, PTFE, ακετάλη, δέρμα, UHMWPE, αλουμίνιο, καρβίδιο του βολφραμίου, PEEK, ορείχαλκος	
Στάθμη θορύβου:		
Ηχητική ισχύς	91 dBa*	91 dBa*
Ηχητική πίεση	82 dBa*	82 dBa*
	*σύμφωνα με το ISO 3744 μετρούμενο στα 3,1 πόδια	*σύμφωνα με το ISO 3744 μετρούμενο στο 1 m

Ψεκαστήρες Mark IV		
	ΗΠΑ	Μετρικό
Σύστημα ψεκασμού		
Μέγιστη απόδοση		
Μοντέλα Βόρειας Αμερικής	1,1 gpm	4,2 lpm
Διεθνή μοντέλα	0,95 gpm	3,6 lpm
Μέγιστο μέγεθος μπεκ		
Μοντέλα Βόρειας Αμερικής	0.033	0.033
Διεθνή μοντέλα	0.031	0.031
Έξοδος υγρού npsm	3/8 in.	3/8 in.
Κύκλοι	195 ανά γαλόνι	52 ανά λίτρο
Ελάχιστα W ηλεκτρογεννήτριας	5000 W	5000 W
120V, A, Hz	15, 50/60	15, 50/60
230V, A, Hz	10, 50/60	10, 50/60
Διαστάσεις		
Βάρος:		
Βασική σειρά Hi-Boy	98 lb	45 kg
ProContractor	119 lb	54 kg
Ύψος:		
Βασική σειρά Hi-Boy	28,5 in. (λαβή κάτω) 38,75 in. (λαβή επάνω)	72,4 cm (λαβή κάτω) 98,4 cm (λαβή επάνω)
ProContractor	39 in.	99 cm
Μήκος:		
Βασική σειρά Hi-Boy	26 in.	66 cm
ProContractor	29,5 in.	75 cm
Πλάτος:	22,5 in.	57,2 cm
Διαβρεχόμενα εξαρτήματα		
	Ανθρακοχάλυβας με επίστρωση νικελίου και ψευδαργύρου, νάιλον, ανοξείδωτος χάλυβας, PTFE, ακετάλη, δέρμα, UHMWPE, αλουμίνιο, καρβίδιο του βολφραμίου, PEEK, ορείχαλκος	
Στάθμη θορύβου:		
Ηχητική ισχύς	91 dBa*	91 dBa*
Ηχητική πίεση	82 dBa*	82 dBa*
	*σύμφωνα με το ISO 3744 μετρούμενο στα 3,1 πόδια	*σύμφωνα με το ISO 3744 μετρούμενο στο 1 m

Ψεκαστήρες Mark V		
	ΗΠΑ	Μετρικό
Σύστημα ψεκασμού		
Μέγιστη απόδοση		
Μοντέλα Βόρειας Αμερικής και Ην. Βασιλείου	1,35 gpm	5,1 lpm
Διεθνή μοντέλα	1,2 gpm	4,5 lpm
Μέγιστο μέγεθος μπεκ		
Μοντέλα Βόρειας Αμερικής και Ην. Βασιλείου	0.039	0.039
Διεθνή μοντέλα	0.035	0.035
Έξοδος υγρού ηρsm	3/8 in.	3/8 in.
Κύκλοι	110 ανά γαλόνι	29 ανά λίτρο
Ελάχιστα W ηλεκτρογεννήτριας	5000 W	5000 W
120V, A, Hz	20/15, 50/60	20/15, 50/60
230V, A, Hz	10, 50/60	10, 50/60
Διαστάσεις		
Βάρος:		
Βασική σειρά Hi-Boy	130 lb	59 kg
ProContractor	151 lb	68 kg
IronMan	137 lb	62 kg
Ύψος:		
Βασική σειρά Hi-Boy	29,5 in. (λαβή κάτω) 38,5 in. (λαβή επάνω)	74,9 cm (λαβή κάτω) 97,8 cm (λαβή επάνω)
ProContractor	39 in.	99 cm
IronMan	40,2 in.	102 cm
Μήκος:		
Βασική σειρά Hi-Boy	26 in.	66 cm
ProContractor	28 in.	71 cm
IronMan	29,9 in.	76 cm
Πλάτος:		
Standard Series Hi-Boy	24 in.	61 cm
ProContractor	24 in.	61 cm
IronMan	24,4 in.	62 cm
Διαβρεχόμενα εξαρτήματα		
	Ανθρακοχάλυβας με επίστρωση νικελίου και ψευδαργύρου, νάιλον, ανοξείδωτος χάλυβας, PTFE, ακετάλη, δέρμα, UHMWPE, αλουμίνιο, καρβίδιο του βολφραμίου, PEEK, ορείχαλκος	
Στάθμη θορύβου:		
Ηχητική ισχύς	91 dBa*	91 dBa*
Ηχητική πίεση	82 dBa*	82 dBa*
	*σύμφωνα με το ISO 3744 μετρούμενο στα 3,1 πόδια	*σύμφωνα με το ISO 3744 μετρούμενο στο 1 m

Ψεκαστήρες Mark VII		
	ΗΠΑ	Μετρικό
Σύστημα ψεκασμού		
Μέγιστη απόδοση	1,58 gpm	6,0 lpm
Μέγιστο μέγεθος μπεκ	0,041 in.	0,041 in.
Έξοδος υγρού ηrsm	1/2 in.	1/2 in.
Κύκλοι	97 ανά γαλόνι	26 ανά λίτρο
Ελάχιστα W ηλεκτρογεννήτριας	5000 W	5000 W
230V, A, Hz	16, 50/60	16, 50/60
Διαστάσεις		
Βάρος:		
Βασική σειρά Hi-Boy	139 lb	63 kg
ProContractor	160 lb	73 kg
Ύψος:		
Βασική σειρά Hi-Boy	29,5 in. (λαβή κάτω) 38,5 in. (λαβή επάνω)	74,9 cm (λαβή κάτω) 97,8 cm (λαβή επάνω)
ProContractor	39 in.	99 cm
Μήκος:		
Βασική σειρά Hi-Boy	26 in.	66 cm
ProContractor	28 in.	71 cm
Πλάτος:	24 in.	61 cm
<p>Διαβρεχόμενα εξαρτήματα</p> <p>Ανθρακοχάλυβας με επίστρωση νικελίου και ψευδαργύρου, νάιλον, ανοξείδωτος χάλυβας, PTFE, ακετάλη, δέρμα, UHMWPE, αλουμίνιο, καρβίδιο του βολφραμίου, PEEK, ορείχαλκος</p>		
Στάθμη θορύβου:		
Ηχητική ισχύς	91 dBa*	91 dBa*
Ηχητική πίεση	82 dBa*	82 dBa*
	*σύμφωνα με το ISO 3744 μετρούμενο στα 3,1 πόδια	*σύμφωνα με το ISO 3744 μετρούμενο στο 1 m

Ψεκαστήρες Mark X		
	ΗΠΑ	Μετρικό
Σύστημα ψεκασμού		
Μέγιστη απόδοση	2,1 gpm	8,0 lpm
Μέγιστο μέγεθος μπεκ	0,045 in.	0,045 in.
Έξοδος υγρού ηρsm	1/2 in.	1/2 in.
Κύκλοι	70 ανά γαλόνι	19 ανά λίτρο
Ελάχιστα W ηλεκτρογεννήτριας	5000 W	5000 W
230V, A, Hz	16, 50/60	
Διαστάσεις		
Βάρος:		
Βασική σειρά Hi-Boy	154 lb	70 kg
ProContractor	178 lb	81 kg
Ύψος:		
Βασική σειρά Hi-Boy	29,9 in. (λαβή κάτω) 40,1 in. (λαβή επάνω)	76 cm (λαβή κάτω) 102 cm (λαβή κάτω)
ProContractor	39 in.	99 cm
Μήκος:		
Βασική σειρά Hi-Boy	26 in.	66 cm
ProContractor	30 in.	75 cm
Πλάτος:	24 in.	61 cm
Διαβρεχόμενα εξαρτήματα		
	Ανθρακοχάλυβας με επίστρωση νικελίου και ψευδαργύρου, νάιλον, ανοξείδωτος χάλυβας, PTFE, ακετάλη, δέρμα, UHMWPE, αλουμίνιο, καρβίδιο του βολφραμίου, PEEK, ορείχαλκος	
Στάθμη θορύβου:		
Ηχητική ισχύς	91 dBa*	91 dBa*
Ηχητική πίεση	82 dBa*	82 dBa*
	*σύμφωνα με το ISO 3744 μετρούμενο στα 3,1 πόδια	*σύμφωνα με το ISO 3744 μετρούμενο στο 1 m

Βασική εγγύηση Graco

Η Graco εγγυάται ότι όλος ο εξοπλισμός που αναφέρεται στο παρόν έγγραφο, ο οποίος κατασκευάζεται από την Graco και φέρει το όνομά της, είναι απαλλαγμένος από ατέλειες στο υλικό και την εργασία κατά την ημερομηνία πώλησης στον αρχικό αγοραστή για χρήση. Με εξαίρεση οποιασδήποτε πρόσθετης, διευρυμένης ή περιορισμένης εγγύησης που δημοσιεύεται από την Graco, η Graco, για μια περίοδο δώδεκα μηνών από την ημερομηνία πώλησης, θα επισκευάζει ή θα αντικαθιστά οποιοδήποτε μέρος του εξοπλισμού που καθορίζεται από την Graco ότι είναι ελαττωματικό. Η παρούσα εγγύηση ισχύει μόνο όταν ο εξοπλισμός είναι εγκατεστημένος, χρησιμοποιείται και συντηρείται σύμφωνα με τις γραπτές συστάσεις της Graco.

Η παρούσα εγγύηση δεν καλύπτει λανθασμένη εγκατάσταση, μη προβλεπόμενη χρήση, εκτριβή, διάβρωση, ανεπαρκή ή ακατάλληλη συντήρηση, αμέλεια, ατύχημα, παραποίηση ή αντικατάσταση εξαρτημάτων τρίτων κατασκευαστών και η Graco δεν φέρει καμία ευθύνη για γενικές φθορές λόγω χρήσης ή οποιασδήποτε δυσλειτουργίας, ζημιές ή φθορές που προκαλούνται από τα ανωτέρω. Επίσης, η Graco δεν φέρει ευθύνη για δυσλειτουργίες, ζημιές ή φθορές που προκαλούνται από ασυμβατότητα του εξοπλισμού της Graco με δομές, εξαρτήματα, εξοπλισμό ή υλικά που δεν παρέχονται από την Graco, καθώς και από ακατάλληλο σχεδιασμό, κατασκευή, εγκατάσταση, λειτουργία ή συντήρηση των δομών, εξαρτημάτων, εξοπλισμού ή υλικών που δεν παρέχονται από την Graco.

Η παρούσα εγγύηση ισχύει με την προϋπόθεση της προπληρωμένης επιστροφής του εξοπλισμού που θεωρείται ότι είναι ελαττωματικός σε εξουσιοδοτημένο διανομέα της Graco για επαλήθευση της αναφερομένης βλάβης. Εάν η αναφερομένη βλάβη επιβεβαιωθεί, η Graco θα επισκευάσει ή θα αντικαταστήσει δωρεάν οποιαδήποτε ελαττωματικά εξαρτήματα. Ο εξοπλισμός θα επιστραφεί στον αρχικό αγοραστή, ο οποίος έχει προκαταβάλει τα έξοδα επιστροφής. Εάν η επιθεώρηση του εξοπλισμού δεν αποκαλύψει οποιοδήποτε ελάττωμα στο υλικό ή την κατασκευή, τότε οι επισκευές θα γίνουν με λογική δαπάνη, η οποία μπορεί να περιλαμβάνει τα έξοδα των εξαρτημάτων, της εργασίας και της μεταφοράς.

Η ΠΑΡΟΥΣΑ ΕΓΓΥΗΣΗ ΙΣΧΥΕΙ ΑΠΟΚΛΕΙΣΤΙΚΑ ΕΝΑΝΤΙ ΟΠΟΙΩΝΔΗΠΟΤΕ ΑΛΛΩΝ ΕΓΓΥΗΣΕΩΝ, ΡΗΤΩΝ Ή ΣΙΩΠΗΡΩΝ ΣΥΜΠΕΡΙΛΑΜΒΑΝΟΜΕΝΗΣ, ΕΝΔΕΙΚΤΙΚΑ, ΤΗΣ ΕΓΓΥΗΣΗΣ ΕΜΠΟΡΕΥΣΙΜΟΤΗΤΑΣ Ή ΤΗΣ ΕΓΓΥΗΣΗΣ ΚΑΤΑΛΛΗΛΟΤΗΤΑΣ ΓΙΑ ΣΥΓΚΕΚΡΙΜΕΝΟ ΣΚΟΠΟ.

Η μόνη υποχρέωση της Graco και η μόνη αποζημίωση του αγοραστή για οποιαδήποτε παραβίαση της εγγύησης θα είναι όπως εκτίθεται ανωτέρω. Ο αγοραστής συμφωνεί ότι καμία άλλη αποζημίωση (συμπεριλαμβανομένων, ενδεικτικά, τυχαίων ή επακόλουθων ζημιών για χαμένα κέρδη, απολεσθείσες πωλήσεις, προσωπικό τραυματισμό ή βλάβη επί της περιουσίας ή οποιαδήποτε άλλη τυχαία ή επακόλουθη απώλεια) δεν θα είναι διαθέσιμη. Οποιαδήποτε ενέργεια για τη χρήση της εγγύησης πρέπει να πραγματοποιηθεί μέσα σε δύο (2) έτη από την ημερομηνία πώλησης.

Η GRACO ΔΕΝ ΕΓΓΥΑΤΑΙ ΚΑΙ ΑΠΟΠΟΙΕΙΤΑΙ ΟΛΕΣ ΤΙΣ ΣΙΩΠΗΡΕΣ ΕΓΓΥΗΣΕΙΣ ΕΜΠΟΡΕΥΣΙΜΟΤΗΤΑΣ ΚΑΙ ΚΑΤΑΛΛΗΛΟΤΗΤΑΣ ΓΙΑ ΣΥΓΚΕΚΡΙΜΕΝΟ ΣΚΟΠΟ ΓΙΑ ΤΑ ΕΞΑΡΤΗΜΑΤΑ, ΤΟΝ ΕΞΟΠΛΙΣΜΟ, ΤΑ ΥΛΙΚΑ Ή ΤΑ ΣΤΟΙΧΕΙΑ ΠΟΥ ΠΩΛΟΥΝΤΑΙ ΑΠΟ ΤΗΝ GRACO ΑΛΛΑ ΔΕΝ ΚΑΤΑΣΚΕΥΑΖΟΝΤΑΙ ΑΠΟ ΑΥΤΗ. Αυτά τα είδη που πωλούνται, αλλά δεν κατασκευάζονται, από την Graco (όπως ηλεκτρικοί κινητήρες, διακόπτες, εύκαμπτοι σωλήνες κ.λπ.), υπόκεινται στην εγγύηση του κατασκευαστή τους, αν υπάρχει. Η Graco θα παράσχει στον αγοραστή λογική βοήθεια για την έγερση οποιασδήποτε αξίωσης όσον αφορά τη χρήση αυτών των εγγυήσεων.

Σε καμία περίπτωση η Graco δεν θα θεωρείται υπεύθυνη για έμμεσες, άμεσες, ειδικές ή επακόλουθες ζημιές ως αποτέλεσμα της κάτωθι παροχής εξοπλισμού από την Graco ή τον εφοδιασμό, την απόδοση ή τη χρήση οποιωνδήποτε προϊόντων ή άλλων αγαθών που πωλούνται στο παρόν, λόγω παραβίασης της σύμβασης, παραβίασης της εγγύησης ή αμέλειας της Graco, ή άλλων.

Πληροφορίες Graco

Για τις πλέον πρόσφατες πληροφορίες σχετικά με τα προϊόντα της Graco, ανατρέξτε στη διεύθυνση www.graco.com.

Για πληροφορίες σχετικά με διπλώματα ευρεσιτεχνίας, ανατρέξτε στην τοποθεσία www.graco.com/patents.

ΓΙΑ ΠΑΡΑΓΓΕΛΙΕΣ, επικοινωνήστε με τον διανομέα της Graco ή καλέστε στο 1-800-690-2894 για να εντοπίσετε τον πλησιέστερο διανομέα.

*Το σύνολο των στοιχείων που περιέχονται στο παρόν έγγραφο υπό μορφή κειμένου και εικόνων αποτελούν τις πλέον πρόσφατες πληροφορίες σχετικά με τα προϊόντα μας κατά τη χρονική στιγμή της έκδοσης.
Η Graco επιφυλάσσει του δικαιώματος να προβαίνει σε αλλαγές ανά πάσα στιγμή, χωρίς προειδοποίηση.*

Μετάφραση των αρχικών οδηγιών. This manual contains Greek. MM 332916

Κεντρικά γραφεία Graco: Μινεάπολις, ΗΠΑ
Διεθνή Γραφεία: Βέλγιο, Κίνα, Ιαπωνία, Κορέα

GRACO INC. AND SUBSIDIARIES • P.O. BOX 1441 • MINNEAPOLIS MN 55440-1441 • USA

Πνευματικά δικαιώματα 2014, Graco Inc. Όλες οι τοποθεσίες κατασκευής της Graco εφαρμόζουν το πρότυπο ISO 9001.
www.graco.com

Αναθεώρηση D - February 2019