

Električni bezračni raspršivači

3A9141D

HR

Za prijenosno bezračno raspršivanje arhitektonskih boja i premaza. Samo za profesionalnu uporabu. Uporaba u prostorima s eksplozivnom atmosferom ili na lokacijama koje su klasificirane kao opasne, nije dozvoljena.

Modeli: 490 XT, 495 XT, 650 XT

Maksimalni radni tlak 3300 psi (228 bara, 22,8 MPa)

Pogledajte stranicu 4 za informacije o modelu, uključujući odobrenja



Važne sigurnosne upute

Pročitajte sva upozorenja i upute u ovom priručniku, povezanim priručnicima i na uređaju prije njegova korištenja. Upoznajte se s kontrolama i naučite pravilno upotrebljavati opremu. Spremite ove upute.

Povezani priručnici	Dijela
3A6285	Pištoli (računalo izvođača)
334599	Pumpa

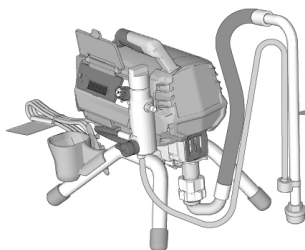

Ultra 490 XT

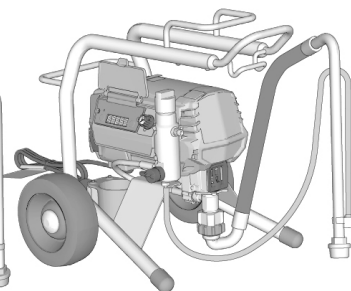

Ultra 495 XT

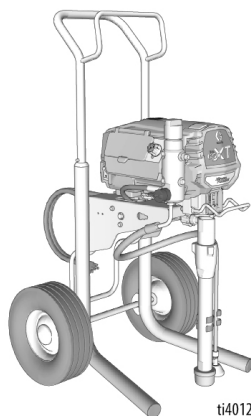

Ultra 650 XT

ti40127a



Koristite se isključivo originalnim zamjenskim dijelovima tvrtke Graco.
Upotrebom zamjenskih dijelova koje ne proizvodi Graco mogli biste ostati bez jamstva.

Sadržaj

Prevedeni priručnici	3
Modeli	4
Upozorenja	5
Prepoznavanje dijelova	9
Modeli sa stalkom	9
Modeli Lo-Boy	10
Modeli Hi-Boy	11
Kontrole i prikaz	12
Uzemljivanje	13
Produžni kabeli	13
Vjedra	13
Postupak otpuštanja tlaka	14
Postavljanje	16
Pokretanje	19
Rukovanje	21
Montaža mlaznice raspršivača	21
Modusi izvedbe	21
za raspršivanje	22
Čišćenje začepljene mlaznice za raspršivanje	23
Čišćenje	23
Digitalni zaslon	26
Glavni izbornik rukovanja	26
Odabir načina izvedbe	27
TurboClean	27
Watchdog	27
Prikaz pohranjenih podataka	28
Kalibracija regulatora	29
Kalibracija pretvarača	29
BlueLink® aplikacija 30	
Održavanje	31
Recikliranje i odlaganje na kraju životnog vijeka	31
Rješavanje problema	32
Mehanički/Protok tekućine	32
Električni dijelovi	34
Upravljačka ploča	35
Motor	36
Dijelovi	38
Dodaci i oznake	48
Sheme ožičenja	49
110-120 V	49
220-240 V	50
110V UK	51
Tehnički podaci	52
Kalifornijski propis 65	53
Standardno jamstvo za proizvode marke Graco	54
Obavijesti tvrtke Graco	55

Prevedeni priručnici

Digitalne verzije prevedenih priručnika za ovaj proizvod mogu se pronaći na internetu na www.graco.com ili skeniranjem QR koda navedenog pod poveznicom na jezike u nastavku. Dostupni prijevodi i njihovi odgovarajući brojevi priručnika Graco navedeni su ovdje za referencu.







Bugarski	3A9137	Korejski jezik	3A9158
Kineski	3A9156	Latvijski	3A9134
Hrvatski	3A9141	Litavski	3A9135
Češki	3A9142	Norveški	3A9136
Danski	3A9143	Poljski	3A9133
Nizozemski	3A9140	Portugalski	3A9130
Hrvatski	3A9095	Rumunjski	3A9131
Estonski	3A9138	Slovački	3A9144
Finski	3A9139	Slovenski	3A9145
Francuski	3A9155	Španjolski	3A9154
Njemački	3A9149	Švedski	3A9150
Grčki	3A9146	Turski	3A9153
Mađarski	3A9147		
Japanski jezik	3A9157		

Poveznica na jezike

Da biste pronašli prevedene priručnike na mreži, skenirajte QR kôd i pronađite odgovarajući priručnik na web stranici koja se pojavi.



Modeli

Oznaka odobrenja	Električne nazivne veličine i regije	Model	Stojeći 	Lo-Boy 	Hi-Boy 
	110-120 V 50-60 Hz Sjeverna Amerika	Ultimate™ 490 XT	826284	826285	826286
		Ultra® 490 XT	19D519	19D520	19D521
		Ultimate 495 XT	826287	826288	826289
		Ultra 495 XT	19D522	19D523	19D524
		Ultimate 650 XT		826293	826294
		Ultra 650 XT		20B304	20B305
	220-240 V 50-60 Hz EMEA CEE 7/7	Ultra 490 XT	19D525		19D526
		Ultra 495 XT	19D527		19D528
		Ultra 650 XT			20B308
	100-120 V 50-60 Hz Ujedinjeno Kraljevstvo CEEFORM	Ultra 495 XT	19D529		19D530
		Ultra 650 XT			20B311
	220-240V 50 – 60 Hz Australija, Novi Zeland	Ultra 490 XT	19D531		
		Ultra 495 XT	19D532	19D534	19D533
		Ultra 650 XT		20B327	20B328
	100-120 V 50-60 Hz Japan, Tajvan	Ultra 490 XT	19D535		
		Ultra 495 XT	19D536		

Upozorenja

Ova upozorenja namijenjena su za podešavanje, uporabu, uzemljenje, održavanje i popravak ovog uređaja. U tekstu ovog priručnika uskličnik vas upućuje na upozorenje, a znak opasnosti upućuje na neki posebni rizik. Kada se ovi simboli pojave u glavnom dijelu priručnika ili na naljepnicama s upozorenjima, pogledajte ponovno ovaj odjeljak s upozorenjima. Simboli opasnosti specifični za proizvod i upozorenja koja nisu obuhvaćena ovim odjeljkom mogu se javljati kroz cijeli priručnik gdje je to primjenjivo.

UPOZORENJE



UZEMLJIVANJE

Ovaj uređaj mora biti uzemljen. U slučaju kratkog spoja, uzemljenje smanjuje opasnost od električnog udara jer postoji kabel za odvod struje. Ovaj uređaj opremljen je kabelom koji ima vodič za uzemljenje s odgovarajućim utikačem za uzemljenje. Utikač treba utaknuti u utičnicu koja je ispravno ugrađena i uzemljena u skladu s lokalnim pravilima i propisima.

- Neispravna ugradnja utikača za uzemljenje može dovesti do opasnosti od strujnog udara.
- Ako je potrebno popraviti ili zamijeniti kabel ili priključak, žicu za uzemljenje nemojte povezivati s nijednim terminalom s ravnim kontaktima.
- Vodič za uzemljenje je vodič s izolacijom čija je vanjska površina zelene boje sa žutim crtama ili bez njih.
- Ako ne razumijete u potpunosti upute za uzemljenje ili ako niste sigurni je li proizvod propisno uzemljen, savjetujte se s kvalificiranim električarom ili serviserom.
- Isporučeni priključak nemojte mijenjati. Ako ne odgovara utičnici, neka kvalificirani električar montira odgovarajuću utičnicu.
- Ovaj proizvod namijenjen je korištenju u strujnom krugu od 120 ili 230 V nominalne snage, a ima priključak za uzemljenje sličan priključku na slici u nastavku.

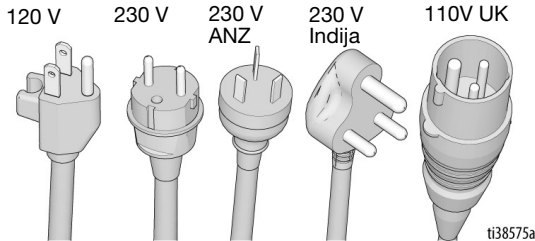

- Proizvod priključujte samo na utičnicu čija konfiguracija odgovara priključku.
- Uz ovaj proizvod nemojte koristiti adapter 3-u-2.

Produžni kabeli:

- Koristite samo onaj trožilni produžni kabel koji ima utikač i utičnicu s kontaktom za uzemljenje u koju se može utaknuti utikač proizvoda.
- Produžni kabel ne smije biti oštećen.
- Ako je potrebno koristiti produžni kabel, koristite kabel od najmanje 12 AWG (2,5 mm²) koji podržava struju kakva je potrebna za rad uređaja.
- Kabel čija je veličina manja od potrebne može dovesti do pada napona te gubitka snage i pregrijavanja.

UPOZORENJE



OPASNOST OD POŽARA I EKSPLOZIJE

Zapaljive pare poput para od razrjeđivača i boja u području rada mogu se zapaliti ili eksplodirati. Za sprječavanje izbijanja vatre i eksplozije:



- Zapaljive ili gorive materijale nemojte prskati blizu otvorenog plamena ili izvora koji mogu uzrokovati zapaljenje, poput cigareta, motora i električne opreme.



- Boja ili otapalo prilikom prolaska kroz opremu mogu uzrokovati statički elektricitet. Statički elektricitet stvara opasnost od eksplozije u prisutnosti isparavanja boja ili otapala. Svi dijelovi sustava za raspršivanje, uključujući crpku, sklop crijeva, pištolj i predmete u i oko područja raspršivanja moraju biti propisno uzemljeni za zaštitu od statičkog pražnjenja i iskrenja. Koristite Gracova vodljiva ili uzemljena visokotlačna bezračna crijeva za raspršivanje boje.



- Provjerite jesu li svi spremnici i sustavi za prikupljanje uzemljeni kako bi se spriječio statički izboj. Ne koristite obloge za vedra ako nisu antistatičke ili vodljive.
- Utaknite uređaj u uzemljenu utičnicu i koristite produžne kabele s uzemljenjem. Nemojte koristiti adapter 3-u-2.
- Nemojte koristiti boju ili otapalo koje sadrži halogenirane ugljikovodike.
- Područje raspršivanja mora biti dobro prozračeno. Kroz prostor uvijek mora cirkulirati dovoljna količina svježeg zraka.
- Raspršivač proizvodi iskre. Pumpu prilikom raspršivanja, ispuštanja, čišćenja ili servisiranja držite u dobro prozračenom području, najmanje 6,1 m (20 stopa) od područja raspršivanja. Nemojte prskati po sklopu crpke.
- Nemojte niti pušiti u blizini raspršivanja niti raspršivati u blizini iskrenja ili otvorenog plamena.
- U području raspršivanja nemojte koristiti sklopke za svjetlo, motore ili slične proizvode koji izazivaju iskrenje.
- Nemojte spajati ili odspajati kabele za napajanje kada su prisutna zapaljiva isparenja.
- Područje raspršivanja održavajte čistim i nemojte u njemu ostavljati boju ili spremnike s otapalima, krpe i druge zapaljive materijale.
- Proučite sadržaj boja i otapala koje raspršujete. Pročitajte sve sigurnosno-tehničke listove (STL) i naljepnice na spremnicima boja i otapala. Slijedite sigurnosne upute proizvođača boja i otapala.
- U radnom području držite ispravan uređaj za gašenje požara.
- **Odmah prekinite s radom** ako se pojavi iskrenje uslijed statičkog elektriciteta ili ako osjetite udarac. Nemojte upotrebljavati opremu dok ne utvrdite i otklonite problem.



UPOZORENJE



OPASNOST OD UBRIZGAVANJA POD KOŽU

Raspršivač pod visokim tlakom može ubrizgati otrove u tijelo te uzrokovati ozbiljne tjelesne ozljede koje mogu dovesti do amputacije. U slučaju da dođe do ubrizgavanja **potražite hitnu pomoć kirurga**.



- Pištolj za raspršivanje nemojte usmjeravati prema osobama ili životinjama niti ih prskati.
- Ruke i ostale dijelove tijela držite podalje od izlaznog otvora. Primjerice, ne pokušavajte zaustaviti curenje dijelom tijela.
- Uvijek koristite štitnik mlaznice za raspršivanje. Ne raspršujte bez štitnika vrha raspršivača.
- Koristite mlaznice marke Graco.
- S oprezom čistite i mijenjajte vrh raspršivača. U slučaju da se mlaznica začepi tijekom prskanja, slijedite **postupak za otpuštanje tlaka** kako biste isključili uređaj i otpustili tlak prije odvajanja mlaznice koju ćete čistiti.
- Oprema ostaje pod tlakom i nakon isključivanja napajanja. Ne ostavljajte opremu pod naponom ili pod tlakom bez nadzora. Pratite **Postupak otpuštanja tlaka** kada je oprema bez nadzora ili se ne koristi, za vrijeme servisiranja, čišćenja ili uklanjanja dijelova.
- Provjerite da na crijevima i dijelovima uređaja nema znakova oštećenja. Zamijenite sva oštećena crijeva ili dijelove.
- Sustav može proizvesti pritisak jačine 3300 psi. Koristite zamjenske dijelove ili dodatnu opremu tvrtke Graco koja ima najmanje 3300 psi.
- Ako ne raspršujete, uvijek aktivirajte blokadu otopca. Provjerite funkcionira li blokada okidača ispravno.
- Prije korištenja uređaja provjerite jesu li svi spojevi čvrsti.
- Upoznajte se s postupcima brzog zaustavljanja uređaja i ispuštanja tlaka. U potpunosti se upoznajte s kontrolama uređaja.











OPASNOST OD POGREŠNE UPORABE UREĐAJA

Pogrešna uporaba može uzrokovati smrt ili ozbiljne povrede.

- Pri nanošenju boje obvezno nosite odgovarajuće rukavice, zaštitu za oči te plinsku ili običnu masku.
- Uređaj ne upotrebljavajte i njime ne raspršujte u blizini djece. Djecu uvijek držite podalje od uređaja.
- Ne posežite za nečim te nemojte stajati na nestabilnoj podlozi. Uvijek održavajte učinkovito uporište i ravnotežu.
- Budite oprezni i gledajte u ono što radite.
- Ne koristite se uređajem kad ste umorni ili pod utjecajem droga ili alkohola.
- Nemojte previše zatezati ili savijati crijevo.
- Crijevo nemojte izlagati temperaturama ili tlaku višem od onog koji je propisala tvrtka Graco.
- Crijevo nemojte koristiti za povlačenje ili podizanje opreme.
- Ne prskajte crijevom kraćim od 25 stopa (7,6 m).
- Opremu nemojte mijenjati ili modificirati. Izmjene ili modifikacije mogu poništiti odobrenja agencije i stvoriti sigurnosnu opasnost.
- Provjerite je li sva oprema ocijenjena i odobrena za rad u okolišu u kojemu ju koristite.

UPOZORENJE

 	<p>OPASNOST OD STRUJNOG UDARA</p> <p>Ova oprema mora biti uzemljena. Nepropisno uzemljenje, podešavanje ili uporaba sustava može prouzročiti strujni udar.</p> <ul style="list-style-type: none"> • Prije servisiranja opreme isključite uređaj i odspojite vod električnog napajanja. • Spajajte samo u uzemljene električne utičnice. • Koristite samo trožilne produžne kabele. • Pazite da kontakti za uzemljenje na strujnim i produžnim kabelima nisu oštećeni. • Ne izlažite kiši. Čuvajte u zatvorenom prostoru. • Prije servisiranja pričekajte pet minuta nakon iskapčanja kabela. • Oštećeni kabel za napajanje zamijenite samo u ovlaštenom servisnom centru.
	<p>OPASNOST OD ALUMINIJSKIH DIJELOVA POD TLAKOM</p> <p>Uporaba tekućina koje su nekompatibilne s aluminijem u opremi pod tlakom može uzrokovati ozbiljne kemijske reakcije i lom opreme. Nepoštivanje ovog upozorenja može rezultirati smrću, ozbiljnim ozljedama ili oštećenjem imovine.</p> <ul style="list-style-type: none"> • Ne upotrebljavajte 1,1,1-trikloroetan, metilen klorid, druga halogenirana ugljikovodična otapala ili tekućine koje sadrže takva otapala. • Nemojte se koristiti izbjeljivačima na bazi klora. • Mnoge druge tekućine mogu sadržavati kemikalije koje mogu reagirati s aluminijem. Kompatibilnost provjerite sa svojim dobavljačem materijala.
  	<p>OPASNOST OD POKRETNIH DIJELOVA</p> <p>Pokretni dijelovi mogu priklještit, porezati ili otkinuti prste i druge dijelove tijela.</p> <ul style="list-style-type: none"> • Držite se podalje od dijelova u pokretu. • Ne koristite se uređajem ako su s njega uklonjeni štitnici ili zaštitni poklopci. • Oprema može započeti s radom bez upozorenja. Prije provjere, pomicanja ili servisiranja uređaja slijedite postupak za otpuštanje tlaka i isključite sve izvore napajanja.
	<p>OPASNOST OD OTROVNIH TEKUĆINA ILI PARA</p> <p>Otrovne tekućine ili pare mogu prouzročiti opasne ozljede ili smrt ako zapljusnu oči ili kožu, ako ih se udahne ili proguta.</p> <ul style="list-style-type: none"> • Pročitajte sigurnosno-tehnički list (STL) kako biste saznali koje su posebne opasnosti tekućina koje koristite. • Opasne tekućine skladištite u posudama odobrenima za tu namjenu i odlažite ih u skladu s važećim uputama.
	<p>OPREMA ZA OSOBNU ZAŠTITU</p> <p>Nosite prikladnu zaštitnu opremu kada se nalazite u radnom području kako biste spriječili ozbiljne ozljede uključujući ozljede oka, gubitak sluha, udisanje otrovnih para i opekline. Ova zaštitna oprema uključuje, ali nije ograničena na:</p> <ul style="list-style-type: none"> • Zaštitne naočale i zaštitu za uši. • Respiratore, zaštitnu odjeću i rukavice koje preporučuje proizvođač tekućine i otapala.

Prepoznavanje dijelova

Modeli sa stalkom

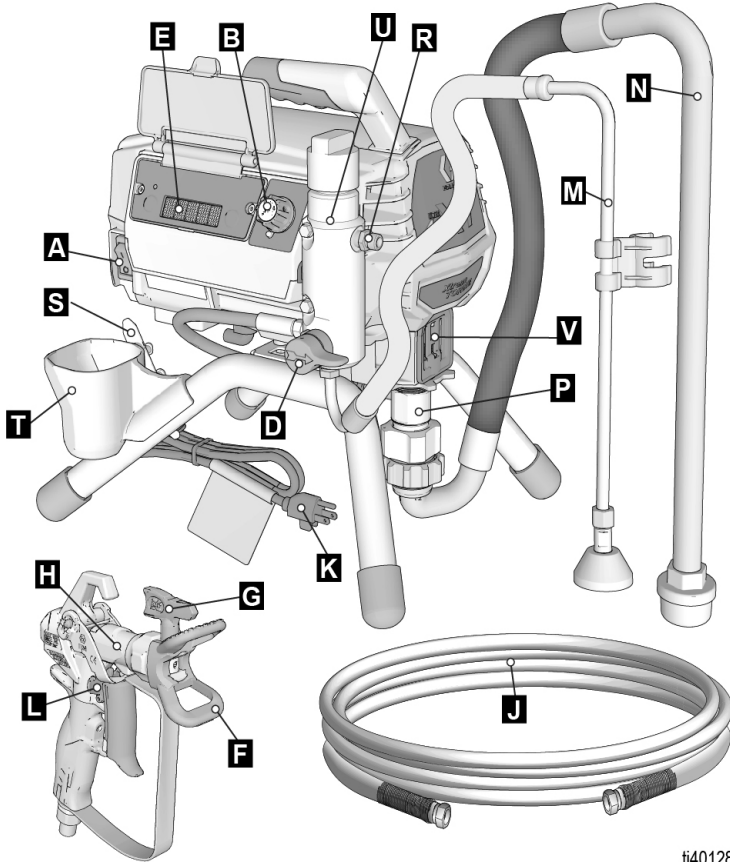

ti40128a

A	Sklopka za uključenje (ON)/isključenje (OFF)
B	Regulacija tlaka
D	Ventil za punjenje
E	Kontrole i prikaz (pogledajte detaljnu sliku, str.12)
F	Štitnik mlaznice
G	Vrh raspršivača
H	Pištolj
J	Bezračno crijevo
K	Kabel za električno napajanje
L	Blokada otponca

M	Cijev za ispuštanje
N	Usisna cijev
P	Pumpka
R	Izlaz za tekućinu
S	Omot žice za napajanje strujom
T	Spremnik za kapanje
U	Filtar
V	Štitnik za prst / točka punjenja TSL
	Model/Oznaka serijskog broja (nije prikazano, nalazi se s donje strane uređaja.)

Prepoznavanje dijelova

Modeli Lo-Boy

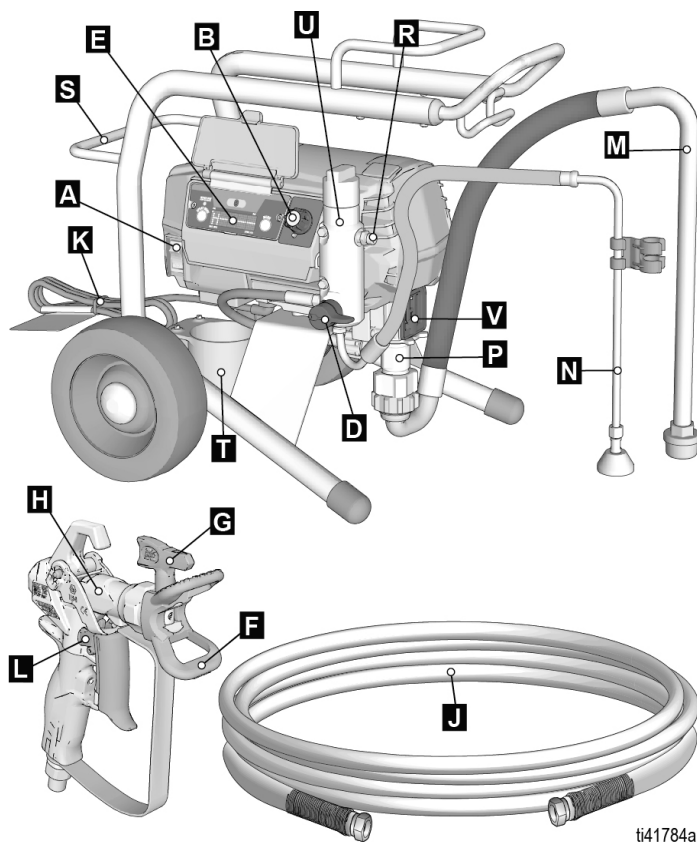

ti41784a

A	Sklopka za uključenje (ON)/isključenje (OFF)
B	Regulacija tlaka
D	Ventil za punjenje
E	Kontrole i prikaz (pogledajte detaljnu sliku, str.12)
F	Štitnik mlaznice
G	Vrh raspršivača
H	Pištolj
J	Bezračno crijevo
K	Kabel za električno napajanje
L	Blokada otponca

M	Cijev za ispuštanje
N	Usisna cijev
P	Pumpa
R	Izlaz za tekućinu
S	Omot kabela/crijeva
T	Spremnik za kapanje
U	Filter
V	Štitnik za prst / točka punjenja TSL
	Model/serijska oznaka (nije prikazano, nalazi se na dnu uređaja).

Modeli Hi-Boy

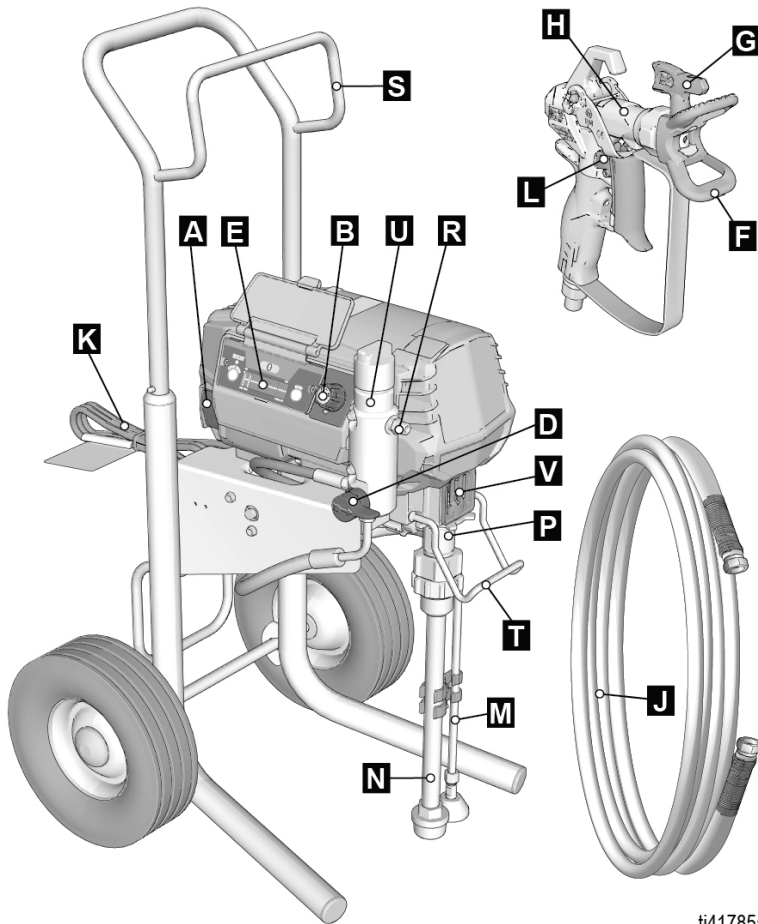

ti41785a

A	Sklopka za uključenje (ON)/isključenje (OFF)
B	Regulacija tlaka
D	Ventil za punjenje
E	Kontrole i prikaz (pogledajte detaljnu sliku, str.12)
F	Štitnik mlaznice
G	Vrh raspršivača
H	Pištalj
J	Bezračno crijevo
K	Kabel za električno napajanje
L	Blokada otponca

M	Cijev za ispuštanje
N	Usisna cijev
P	Pumpa
R	Izlaz za tekućinu
S	Omot kabela/crijeva
T	Kuka za vjedro
U	Filter
V	Štitnik za prst / točka punjenja TSL
	Model/serijska oznaka (nije prikazano, nalazi se na dnu uređaja).

Prepoznavanje dijelova

Kontrole i prikaz

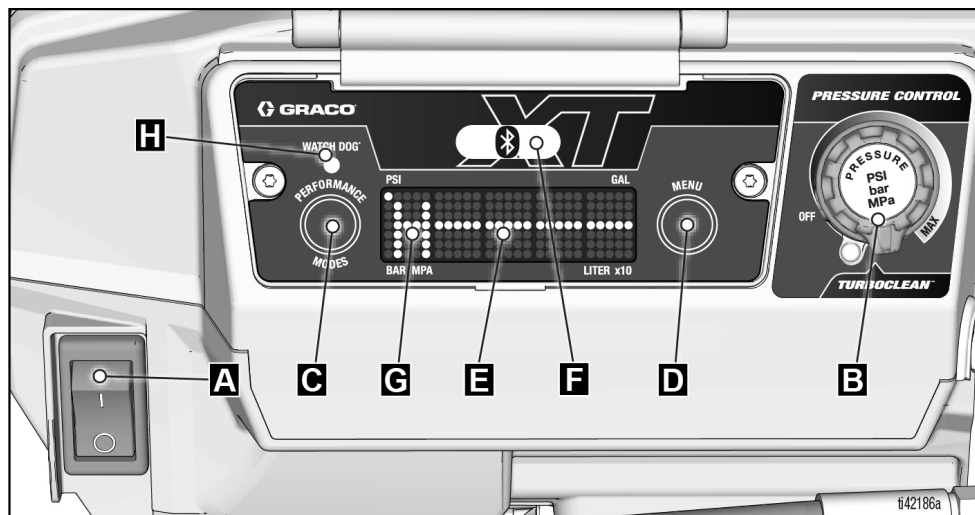

A	Sklopka za uključenje (ON)/isključenje (OFF)
B	Regulacija tlaka
C	Gumb za modus izvedbe
D	Gumb izbornika
E	LED zaslon
F	Bluetooth indikatorsko svjetlo (ako je primjenjivo)
G	Indikator modusa izvedbe
H	Indikatorska lampica zaštitnog sklopa

Uzemljivanje



Oprema mora biti uzemljena kako bi se smanjila opasnost od statičnog iskra i strujnog udara. Električno ili statično iskrenje može uzrokovati zapaljenje ili eksploziju para. Neproprisan uzemljenje može uzrokovati električni udar. Uzemljenje čini vodič za odvod električne struje.

Ovaj raspršivač opremljen je kabelom koji ima vodič za uzemljenje s odgovarajućim utikačem za uzemljenje.

Utikač treba utaknuti u utičnicu koja je prikladno ugrađena i uzemljena na odgovarajući način u skladu s lokalnim zakonima i propisima.

Nemojte mijenjati isporučeni utikač; ako ne odgovara utičnici, neka kvalificirani električar ugradi odgovarajuću utičnicu.

Produžni kabeli

Koristite produžni kabel na kojem nije oštećen kontakt za uzemljenje. Ako je potreban produžni kabel, upotrijebite trožilni kabel od najmanje 12 AWG (2,5 mm²).

NAPOMENA: Manji tlakomjer ili dulja žica za napajanje mogu umanjiti značajke rada raspršivača.

Vjedra

Otopine i tekućine na bazi ulja: slijedite lokalna pravila. Koristite samo vjedra od vodljivog metala, postavljena na uzemljenu površinu kao što je beton.

Ne postavljajte posudu na površine koje nisu vodiči, kao što je papir ili karton, koje prekidaju kontinuitet uzemljivanja.



Uvijek uzemljite metalnu posudu: spojite vodič za uzemljenje na metalnu posudu. Jedan kraj spojite na vedro, a drugi na uzemljenje, primjerice metalnu vodovodnu cijev.

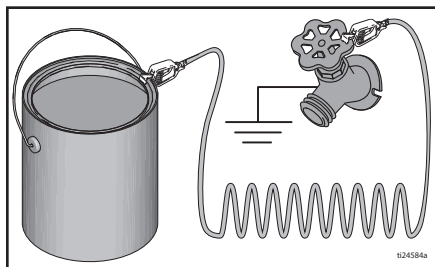

Kako biste održali neprekinutost uzemljenja tijekom ispiranja ili otpuštanja tlaka: čvrsto držite metalni dio pištolja za raspršivanje uz stjenku uzemljene metalne posude i zatim aktivirajte pištolj.

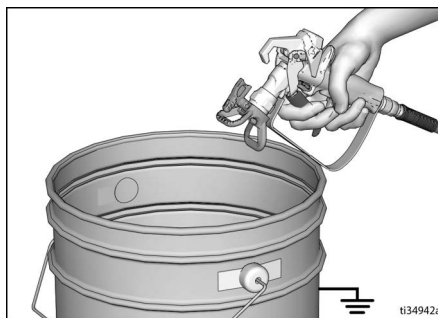

Postupak otpuštanja tlaka

Postupak otpuštanja tlaka



Kada vidite ovaj simbol, izvedite postupak za otpuštanje tlaka.

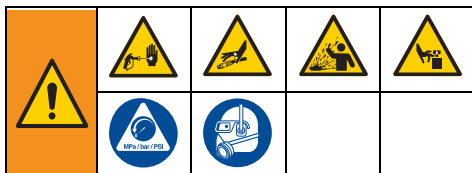

Ova oprema ostaje pod tlakom dok se tlak ručno ne otpusti. Kako biste izbjegli ozbiljne ozljede od tekućine pod tlakom kao što je ubrizgavanje u kožu, od prskanja tekućine i pokretnih dijelova, slijedite **Postupak otpuštanja tlaka** kada prestanete prskati i prije čišćenja, provjere ili servisiranja opreme.

1. Aktivirajte blokadu okidača (L).

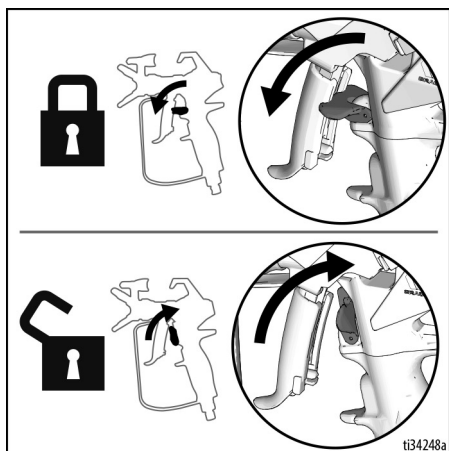

2. Sklopku za uključivanje/isključivanje (A) okrenite u položaj **OFF** (ISKLJUČENO).

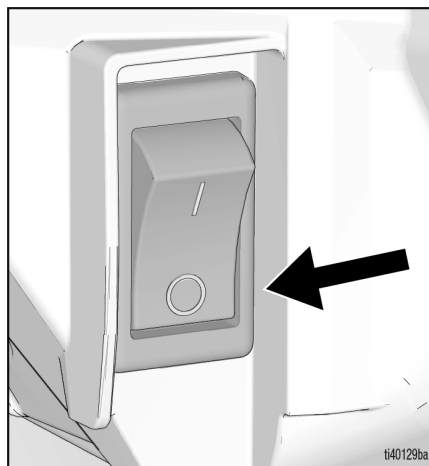

3. Sklopku za regulaciju tlaka (B) okrenite u položaj **OFF** za raspršivanje.

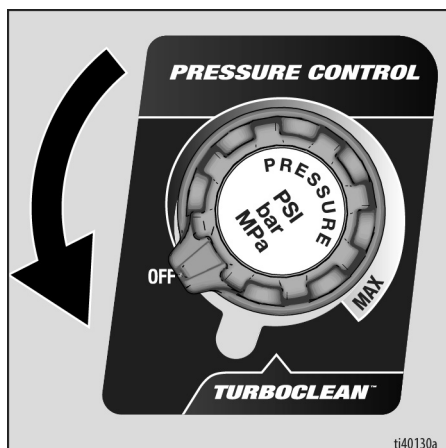

4. Cijev za ispuštanje stavite u posudu i okrenite glavni ventil (D) prema dolje kako biste otpustili tlak. Ostavite glavni ventil u položaju prema dolje (za odljev) tekućine sve dok opet ne budete spremni za raspršivanje.

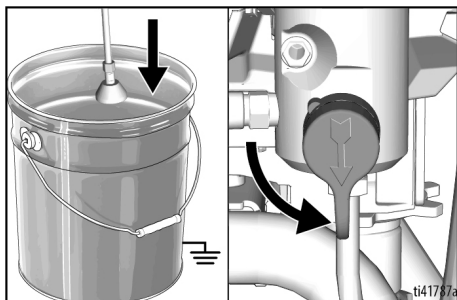

5. Metalni dio pištolja za raspršivanje čvrsto pristonite uz uzemljenu metalnu posudu. Usmjerite pištolj za raspršivanje u posudu. Deaktivirajte blokadu otponca i aktivirajte pištolj za raspršivanje kako biste otpustili tlak.

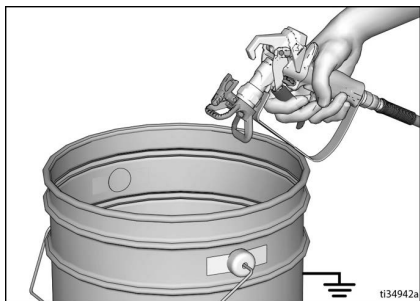

6. Aktivirajte blokadu otponca.
7. Ako sumnjate da su mlaznica raspršivača ili crijevo začepljeni ili da se tlak nije u potpunosti ispuštio:
 - a. Koristeći ključ, VRLO POLAGANO otpustite maticu koja pridržava čep ili krajnju spojnicu crijeva kako biste postepeno ispuštali tlak.
 - b. U potpunosti otpustite maticu ili spojnicu.
 - c. Očistite začepljenje u mlaznici ili crijevu.

Blokada otponca

Uvijek aktivirajte blokadu otponca kada se raspršivač zaustavi kako biste spriječili nehotično aktiviranje pištolja rukom, zbog pada ili udara u njega.

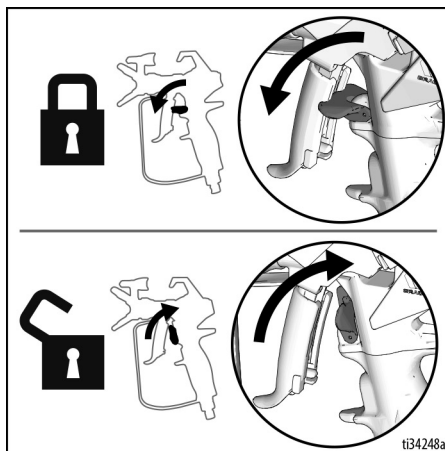

Postavljanje

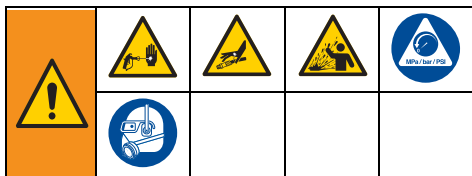

Prilikom prvog raspakiranja raspršivača ili nakon dugotrajnog skladištenja, provedite sljedeći postupak. Nakon prvog postavljanja, uklonite zatvarač s ventila za tekućinu. Prskalica je opremljena okloпом pumpe™ u sustavu.

1. Priključite Graco bezračno crijevo na izlaz za tekućinu. Čvrsto stezanje obavite ključevima.

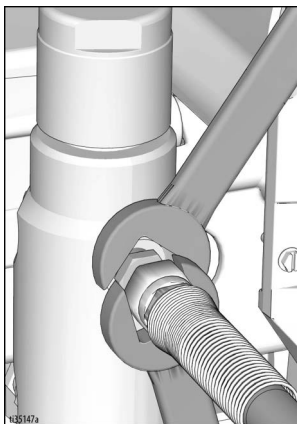

2. Drugi kraj cijevi priključite na pištolj.

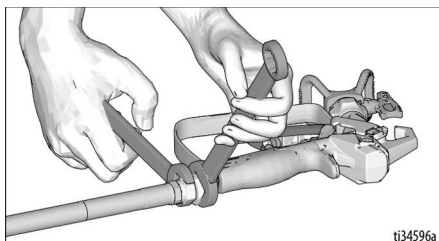

3. Čvrsto stezanje obavite ključevima.

4. Aktivirajte blokadu otopca.

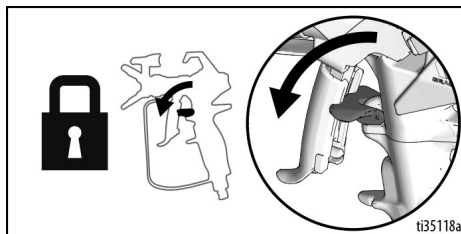

5. Uklonite štitnik mlaznice.

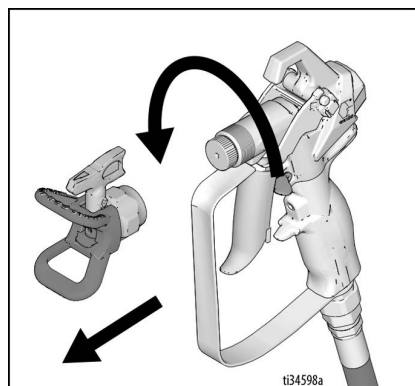

6. Pri prvom raspakiranju raspršivača uklonite materijal od ambalaže iz ulaznog sita. Nakon dugotrajnog skladištenja provjerite da na ulaznom situ nema začepjenosti ili otpada.

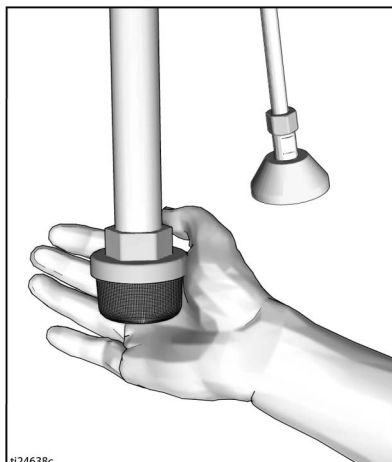

7. Napunite TSL priključak za punjenje (V) TSL-om kako biste spriječili prerano habanje brtvi. Činite to svakodnevno ili svaku puta kada raspršujete.
 - a. Stavite otvor boce TSL u gornji središnji otvor na rešetci na prednjem dijelu raspršivača.
 - b. Pritisnite bocu onoliko koliko je potrebno da TSL ispuni prostor između šipke pumpe i maticu brtvi.

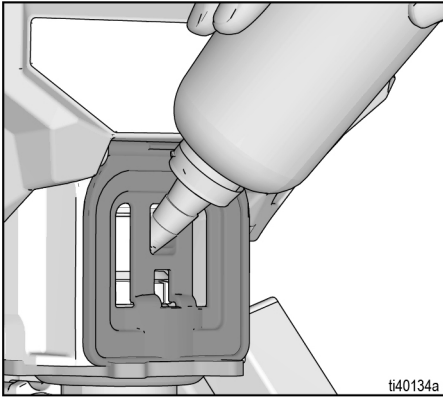

8. Uvjerite se da je Sklopka za uključenje (On)/isključenje(OFF) u položaju **OFF** i da je regulator tlaka (B) u položaju isključeno (**OFF**).

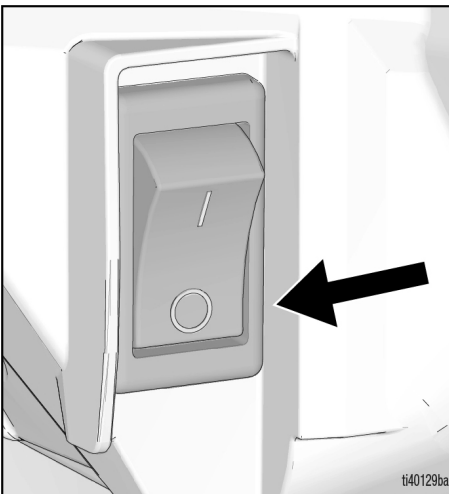

9. Uključite električnu žicu u ispravno uzemljenu električnu utičnicu.

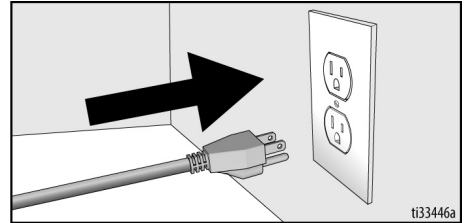

10. Okrenite ventil za punjenje u donji položaj.

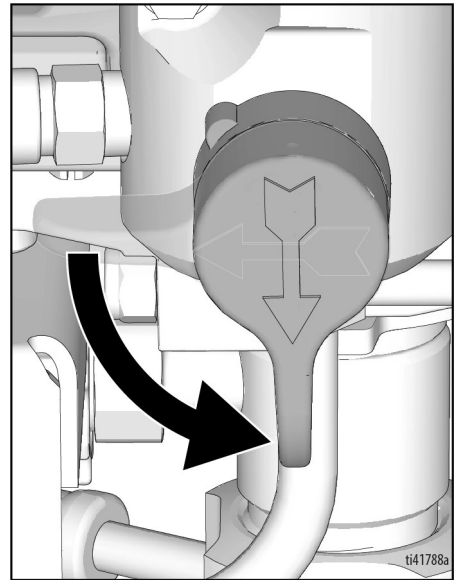

Postavljanje

11. Usisnu cijev postavite sa cijevi za ispuštanje u uzemljenoj metalnoj posudi djelomično napunjenu tekućinom za ispiranje. Pogledajte **Uzemljivanje**, stranica 13.

NAPOMENA: Provjerite je li tekućina za ispiranje kompatibilna s materijalom koji će se raspršivati. Možda će biti potreban sekundarno ispiranje kompatibilnom tekućinom. Za lateks boju koristite vodu, a mineralni alkohol za boju na bazi ulja.

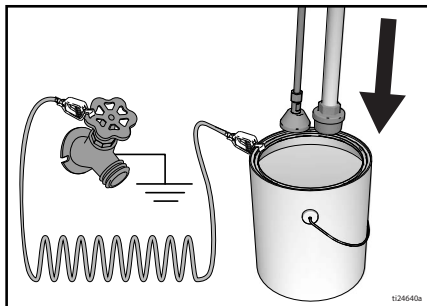

12. Okrenite sklopku za uključivanje/isključivanje u položaj **ON** (Uključeno).
13. Okrenite glavni ventil u vodoravni položaj. Otpustite blokadu otponca.
14. Pojačajte regulator tlaka dok raspršivač ne počne raditi.
15. Metalni dio pištolja za raspršivanje čvrsto prislonite uz uzemljenu metalnu posudu. Aktivirajte pištolj i ispirite jednu minutu.
16. Okrenite sklopku za uključivanje/isključivanje u položaj **OFF** (Isključeno).
17. Aktivirajte blokadu otponca.
18. Raspršivač je sada spreman za pokretanje.

Pokretanje

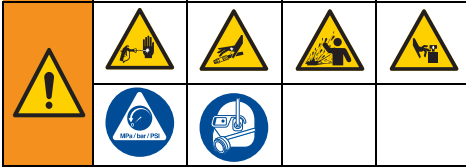

1. Provedite **Postupak otpuštanja tlaka**, stranica 14.
2. Uklonite vrh spreja i štitnik vrha.
3. Sklopku za regulaciju tlaka namjestite na **OFF**.

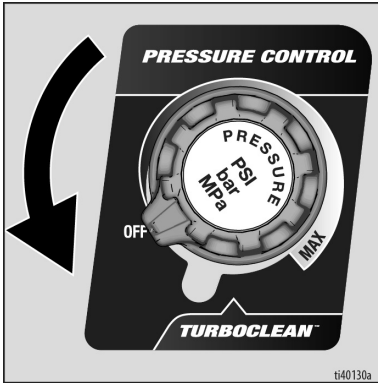

4. Okrenite glavni ventil prema dolje.
5. Okrenite sklopku za uključivanje/isključivanje u položaj **ON** (Uključeno).

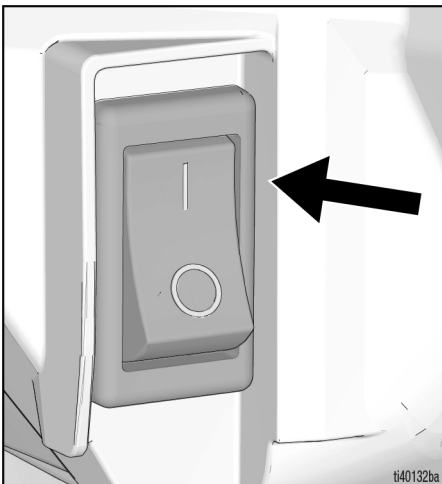

6. Stavite usisnu cijev u posudu s bojom. Postavite cijev za ispuštanje u posudu za otpad.

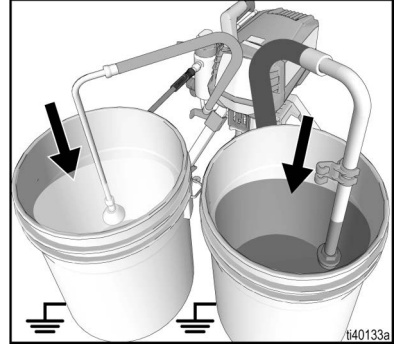

7. Gumb za regulaciju tlaka okrenite u položaj 10 sati. Pustite da boja 15 sekundi kruži kroz cijev za ispuštanje.

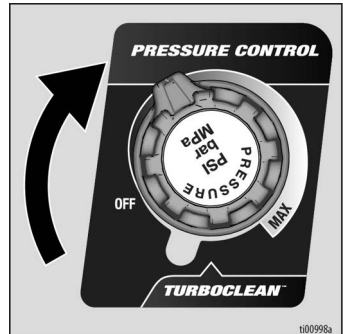

8. Okrenite glavni ventil u vodoravni položaj. Otpustite blokadu otonpca.

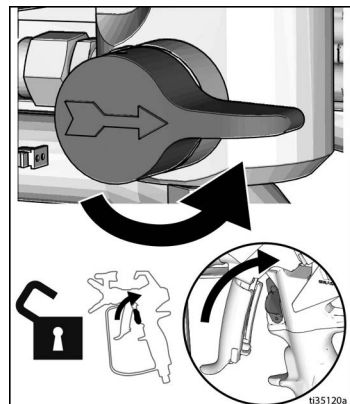

Pokretanje

9. Držite metalni dio pištolja za prskanje uz uzemljenu metalnu kantu za otpad. Aktivirajte pištolj dok se ne pojavi boja.

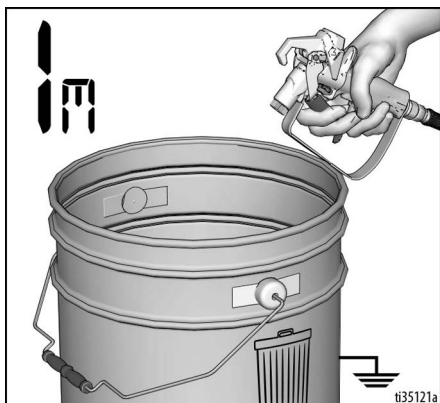

10. Premjestite pištolj u vjetro s bojom i praznite 20 sekundi. Otpustite otkopac i pričekajte da se u raspršivaču generira tlak. Aktivirajte blokadu otkopca.



Raspršivač pod visokim tlakom može ubrizgati toksine u tijelo te prouzročiti ozbiljne tjelesne ozljede. Curenje nemojte zaustavljati rukom ili krpom.

11. Provjerite propuštaju li spojevi bezračnog crijeva. Ako dođe do curenja, pokrenite **Postupak otpuštanja tlaka**, stranica 14, a zatim zategnite sve priključke i ponovite postupak pokretanja. Ako nema curenja, prijedite na sljedeći korak.
12. Pogledajte **Montaža mlaznice raspršivača**, stranica 21. Za upute o sastavljanju pištolja pročitajte priručnik o pištolju.

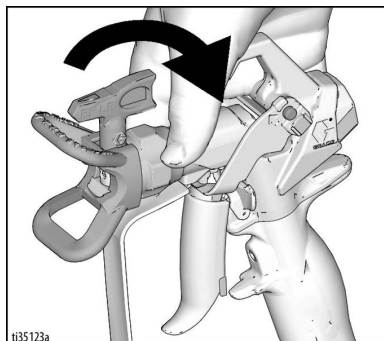

13. Odaberite način izvedbe koji je najprikladniji za vašu primjenu. Da biste saznali više o načinima izvedbe i kako ih odabrati, pogledajte odjeljak **Modusi izvedbe**, stranica 21 i odjeljak **Odabir načina izvedbe**, stranica 27.

Rukovanje

Montaža mlaznice raspršivača



Da biste izbjegli ozbiljnu ozljedu od ubrizgavanja pod kožu, nemojte stavljati ruku ispred mlaznice raspršivača pri ugradnji ili uklanjanju mlaznice i štitnika raspršivača.

1. Provedite **Postupak otpuštanja tlaka**, stranica 14.
2. Pomoću mlaznice raspršivača (A) umetnite OneSeal™ (B) u štitnik mlaznice (C).

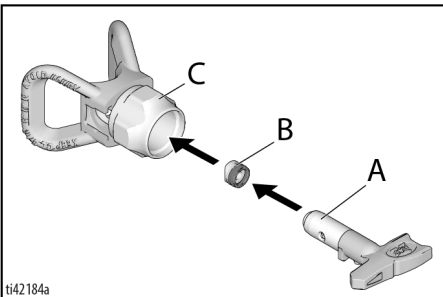

3. Umetnite mlaznicu.

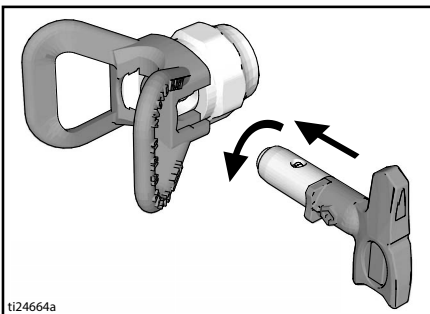

4. Navrnite sklop na pištolj. Pritegnite.

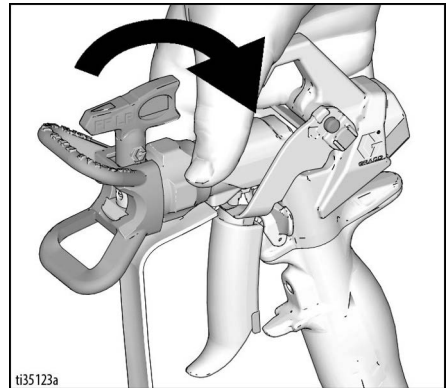

Modusi izvedbe

Raspršivač je opremljen s dva načina raspršivanja.

LP (niskotlačni način rada) (L): 50 – 2000 psi

- Namijenjen za vrhove prekidača niskog tlaka RAC X (RAC X FFLP, LP i WRLP) za smanjenje prekomjernog prskanja i produljenje vijeka trajanja vrha i raspršivača.
- Omogućuje povećanje tlaka u rasponima po 10 psi za bolju kontrolu. Najprikladniji za posebne zahtjeve tlaka.
- Maksimalna kontrola do 50 psi.

HP (visokotlačni način rada) (H): 500 – 3300 psi

- Preporučuje se za upotrebu s debelim ili hladnim materijalima i kad se upotrebljava dulje crijevo.
- Omogućuje povećanje tlaka u rasponima po 50 psi.

Za odabir ili promjenu načina raspršivanja pogledajte odjeljak **Odabir načina izvedbe**, stranica 27.

za raspršivanje

Kada se koriste vrhovi prekidača niskog tlaka RAC X™ (FFLP, LP i WRLP), tlak prskanja može se smanjiti. Raspršivanje pri nižem tlaku smanjuje prekomjerno raspršivanje te smanjuje trošenje mlaznice. Prilagodite tlak raspršivača radi smanjenja prekomjernog raspršivanja.

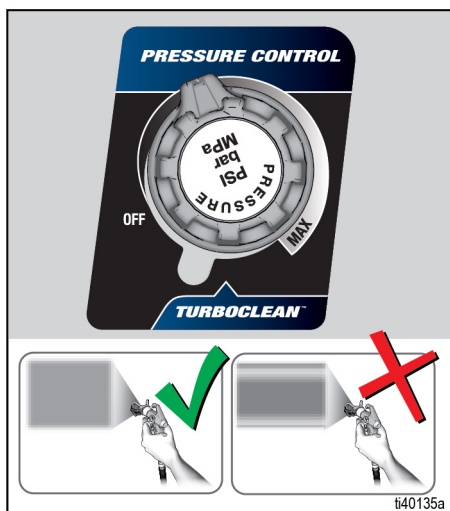

Sprej pomoću atomiziranog, ravnomjerno raspodijeljenog uzorka lepeze

Prskanje repovima

1. Raspršite testni uzorak. Ugodite tlak kako biste uklonili oštre rubove.

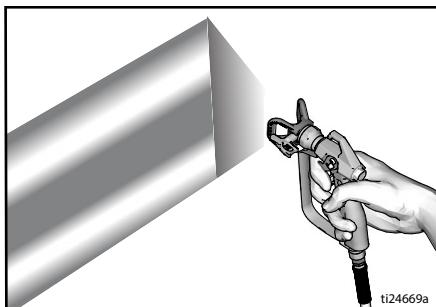

2. Koristite manju veličinu mlaznice ako ugađanjem tlaka ne možete izbjeći oštre rubove.

3. Pištolj držite okomito, 25-30 cm (10-12 in.) od površine. Raspršujte naprijed-natrag; preklapajući za 50%.

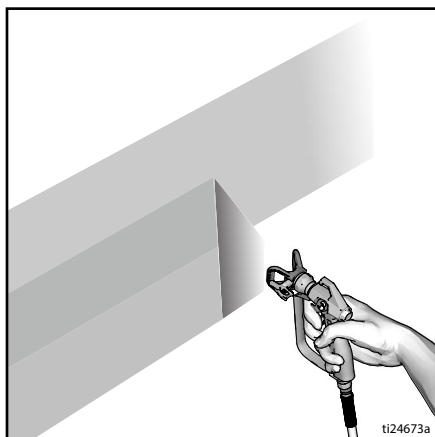

4. Nakon pomicanja aktivirajte pištolj. Prije zaustavljanja otpustite otkopac. Za dodatne informacije o prskanju pročitajte priručnik o pištolju.

Čišćenje začepljene mlaznice za raspršivanje



- Otpustite otkopac. Aktivirajte blokadu otkopca. Okrenite mlaznicu. Otpustite blokadu otkopca. Aktivirajte pištolj u otpadno područje radi odstranjivanja začepljenosti.

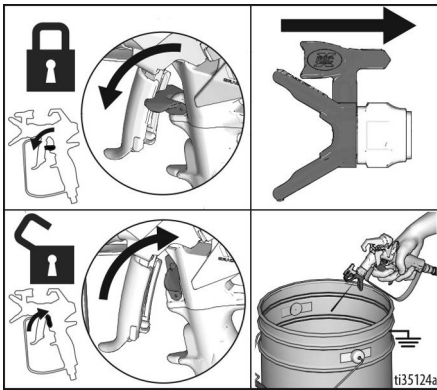

- Aktivirajte blokadu otkopca. Vratite mlaznicu raspršivača u izvorni položaj. Otpustite sigurnosnu blokadu otkopca i nastavite prskati.

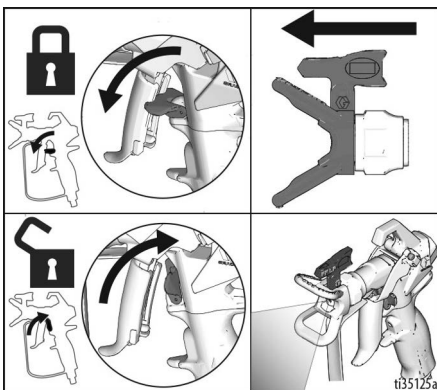

Čišćenje

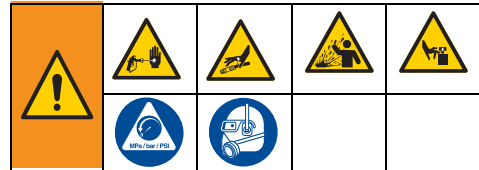

- Provedite **Postupak otpuštanja tlaka**, stranica 14.
- Uklonite štitnik mlaznice i mlaznicu za raspršivanje. Za dodatne informacije pročitajte priručnik o pištolju.

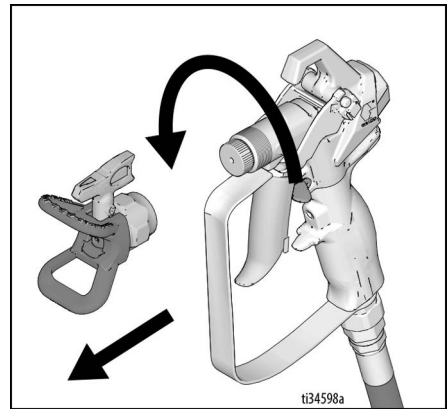

- Uklonite usisnu cijev i cijev za pražnjenje iz boje, obrišite ostatak boje izvana.

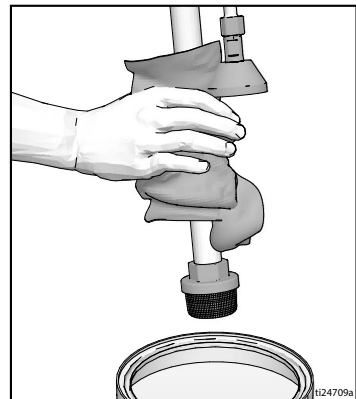

Rukovanje

4. Stavite usisnu cijev u tekućinu za ispiranje. Za boju na bazi vode koristite vodu, a mineralni alkohol za uljanu boju. Postavite cijev za ispuštanje u posudu za otpad.

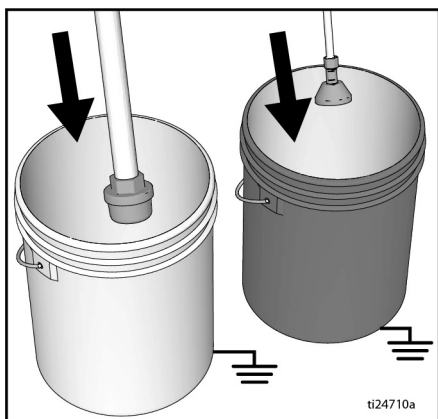

5. Za pumpanje okrenite glavni ventil u donji položaj.

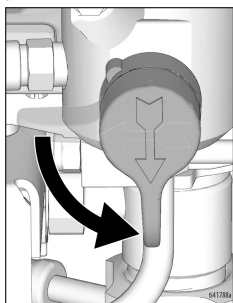

6. Sklopku za regulaciju tlaka namjestite na TurboClean™.

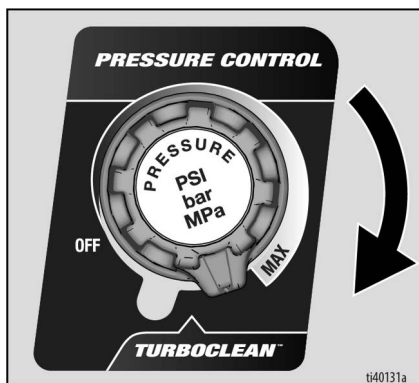

7. Povucite okidač pištolja sve dok pumpa ne radi stabilno i tekućina za ispiranje ne postane bistra u kanti za otpad.

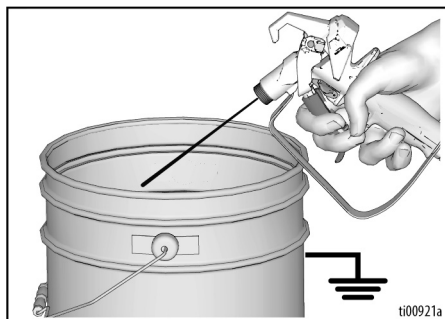

8. Sklopku za regulaciju tlaka okrenite u položaj OFF za raspršivanje.

Ispiranje cijevi i pištolja

1. Za ispiranje bezračne cijevi i pištolja raspršivača okrenite glavni ventil u vodoravan položaj.
2. Metalni dio pištolja za raspršivanje prislonite uz metalnu posudu za otpad. Otpustite blokadu otonca.

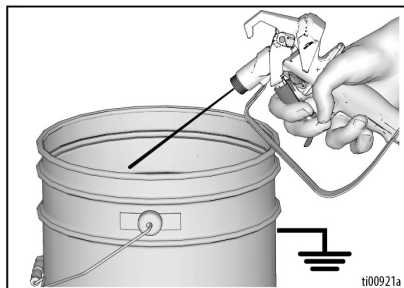

3. Aktivirajte pištolj i okrenite kontrolu tlaka na TurboClean.

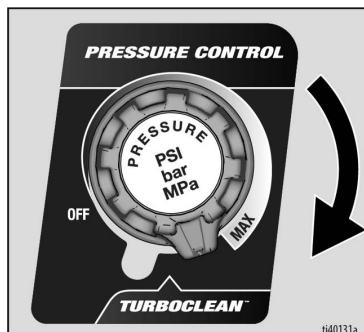

- Radite dok pumpa ne radi stabilno i tekućina za ispiranje ne postane bistra.
- Sklopku za regulaciju tlaka namjestite na OFF.

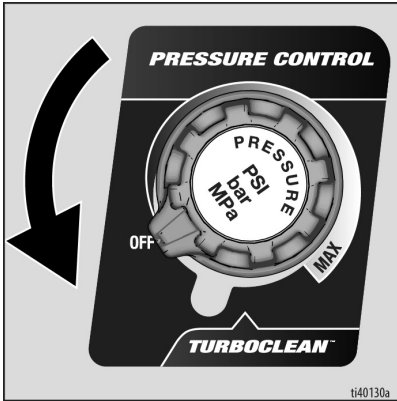

- Zaustavite raspršivanje.
- Podignite usisnu cijev iznad tekućine za ispiranje.

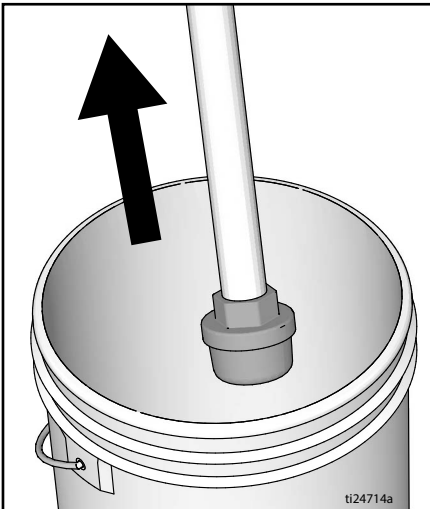

- Dok aktivirate pištolj u kanti za ispiranje, okrenite kontrolu tlaka na TurboClean kako biste isprali tekućinu iz crijeva.
- Aktivirajte blokadu okidača.

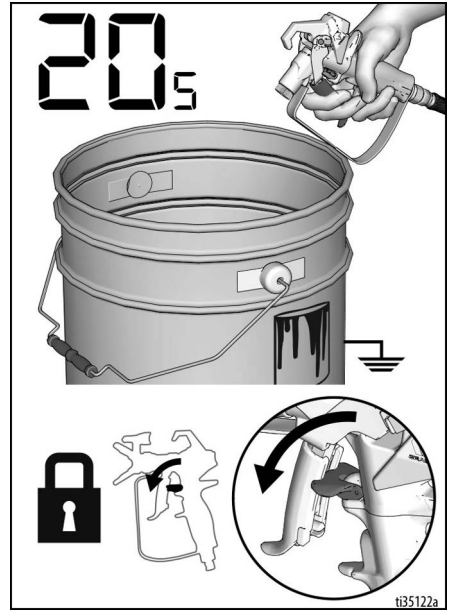

- Okrenite sklopku za regulaciju tlaka na položaj ISKLJUČENO i okrenite prekidač za uključivanje/isključivanje na položaj ISKLJUČENO. Odvojite napajanje raspršivača.

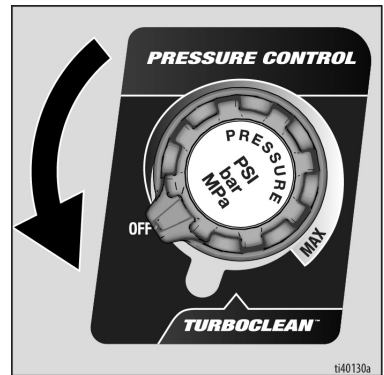

- Iz pištolja i raspršivača uklonite filter ako je ugrađen. Očistite i provjerite. Umetnite filter. Pogledajte priručnik za pištolj.
- Nakon ispiranja vodom, ponovno isperite uz Pump Armor kako bi se stvorio zaštitni sloj koji sprječava smrzavanje i koroziju.
- Raspršivač, cijev i pištolj obrišite krpom namočenom u vodu ili mineralni alkohol.

Digitalni zaslon

Svi modeli opremljeni su digitalnim zaslonom. U ovom odjeljku objašnjeno je kako se koristimo tom značajkom.



Glavni izbornik rukovanja

Kratkim pritiskom gumba na zaslonu pomičemo se na sljedeći zaslon. Pritisnite i držite gumb izbornika kako biste promijenili jedinice ili poništili podatke.

1. Provedite **Postupak otpuštanja tlaka**, stranica 14.
2. Sklopku za uključivanje/isključivanje okrenite u položaj **OFF** (Isključeno).
3. Priključite raspršivač u uzemljenu utičnicu. Okrenite prekidač za uključivanje/isključivanje u položaj **ON** (Uključeno).

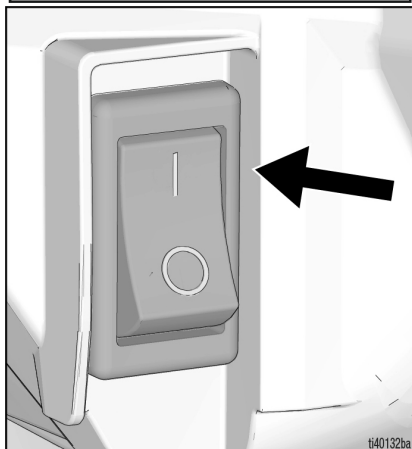
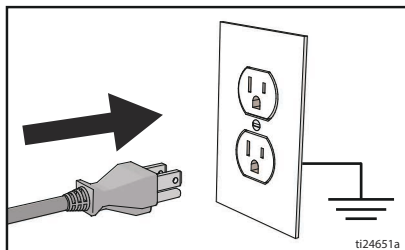

4. Prikazat će se zaslon za tlak. Crtnice se pojavljuju kada je pritisak manji od 50 psi (3 bar, 0,3 Mpa).

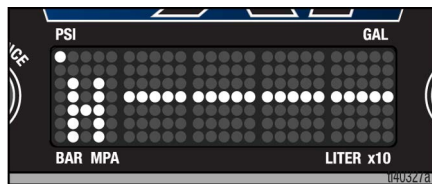

5. Kratkim pritiskom na gumb izbornika prijedite na galone po poslu (ili litara x 10).

NAPOMENA: JOB se prikazuje kratko, a zatim broj raspršenih galona.

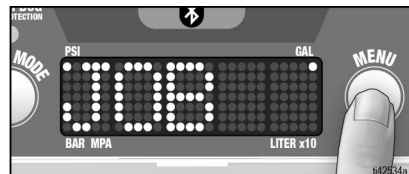

6. Pritisnite i držite tipku izbornika za vraćanje na nulu ili kratko pritisnite tipku za prelazak na ukupne galone (ili litara x10).

NAPOMENA: LIFE se kratko ispisuje, a onda se pojavljuje broj galona raspršenih iznad 600 psi (41 bar, 4.1MPa).

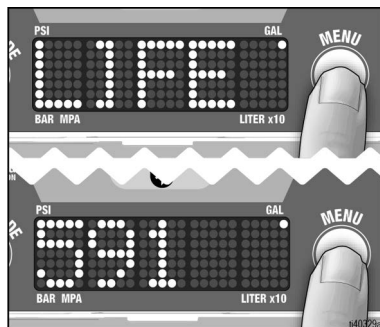

7. Za promjenu jedinica tlaka (psi, bar ili MPa), pritisnite i držite tipku izbornika dok se ne pojave željene jedinice (približno 10 sekundi). Odabir bara ili MPa mijenja galone u litre x 10.

NAPOMENA: Ovo radi SAMO kada je prikazan tlak. Tlačne jedinice prikazane su na lijevoj strani zaslona.

Odabir načina izvedbe

Uređaj je opremljen s dva modusa izvedbe. Modusi izvedbe odabiru se pritiskom tipke „Modusi izvedbe” na lijevoj strani zaslona. Način rada će se pomicati po zaslonu „High Pressure” (Visoki tlak) ili „Low Pressure” (Niski tlak). Označeni su simbolom od jednog slova na lijevoj strani zaslona.

Za objašnjenje modusa izvedbe pogledajte **Modusi izvedbe**, stranica 21.

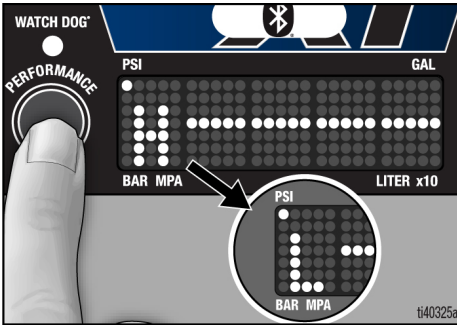

Watchdog

Sustav zaštite Watchdog™ automatski isključuje pumpu kada ponestane materijala ili nema punjenja.

Kako biste omogućili zaštitni sklop (Watchdog), pritisnite i držite tipku „Način izvedbe” dok ne zasvijetli led indikator zaštitnog sklopa (Watchdog). Pritisnite i držite tipku „Modus izvedbe” kako biste onemogućili zaštitni sklop (Watchdog).

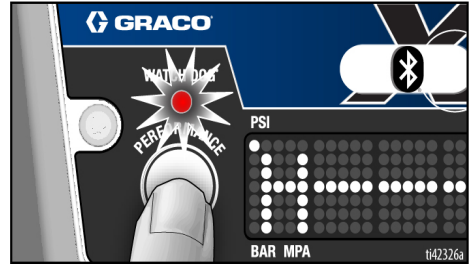

Ako količina materijala u spremniku za raspršivanje pade na razinu ispod usisne cijevi raspršivača i dalje se ne puni, a dovod se ne prekida nakon otpuštanja pištolja. Zaštitni sklop (Watchdog) to detektira i prekida raspršivanje i nepotrebno trošenje pumpe. Na zaslonu se prikazuje poruka „EMPTY” (Prazno) nakon što zaštitni sklop (Watchdog) zaustavi raspršivač.

Za ponovno pokretanje raspršivača pritisnite gumb izbornika i napunite raspršivač kako bi nastavio s prskanjem.

NAPOMENA: Zaštitni sklop (Watchdog) ne radi pri vrijednosti tlaka ispod 1.000 psi (69 bara).

NAPOMENA: Preporučuje se isključivanje zaštitnog sklopa (Watchdog) tijekom čišćenja raspršivača.

Tri se razine osjetljivosti zaštitnog sklopa (Watchdog) mogu podesiti na prikazu pohranjenih podataka, pogledajte **Prikaz pohranjenih podataka**, stranica 28.

Niska: ovo je zadnja postavka osjetljivosti i iziskuje raspršivanju najveće količine materijala prije nego što se aktivira zaštitni sklop (Watchdog).

Srednja: srednja postavka osjetljivosti, između visoke i niske.

Visoka: najosjetljivija postavka. Zaštitni sklop (Watchdog) brzo se aktivira. U ovom načinu može doći i do lažnog aktiviranja. Ako se to dogodi, odaberite manju osjetljivost.

TurboClean

Uređaj je opremljen načinom rada TurboClean. Za uključivanje, okrenite gumb za kontrolu tlaka na postavku TurboClean. Prilikom ulaska u TurboClean, tlak će značajno popustiti, a na zaslonu će treperiti CLEAN.



NAPOMENA: TurboClean se upotrebljava samo za tekućine za čišćenje. Kada je u načinu TurboClean, raspršivač neće prskati boju ili druge materijale.

Prikaz pohranjenih podataka

1. Provedite **Postupak otpuštanja tlaka**, stranica 14.
2. Pritisnite gumb na zaslonu i okrenite prekidač za uključivanje/isključivanje na položaj **ON** (UKLJUČENO).

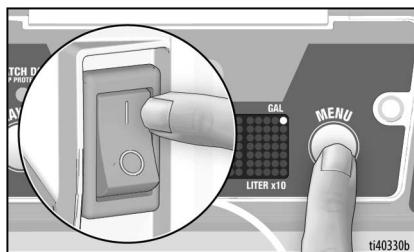

3. Serijski kôd će se pomicati po zaslonu.



4. Kratko pritisnite gumb za prikaz i prikazuje se ukupan rad motora u satima.
5. Kratko pritisnite gumb za prikaz i prikazuje se zadnja šifra pogreške: npr., **E=03**. Pritisnite i držite gumb zaslona kako biste izbrisali šifru pogreške na nulu.

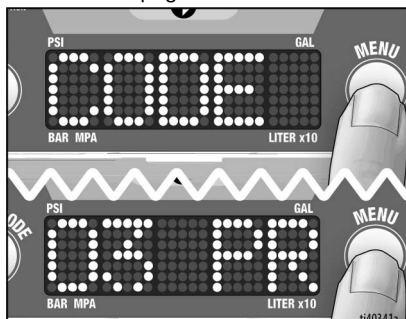

6. Kratko pritisnite za prelazak na zaštitni sklop (Watchdog).



7. Pritisnite i držite tipku izbornika za promjenu postavke osjetljivosti Watchdoga (visoka, srednja, niska). Prema zadanim je postavkama podešeno na Nisko.

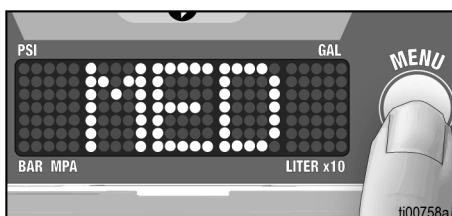

8. Kratko pritisnite tipku izbornika za premještanje na reviziju softvera.
9. Kratko pritisnite tipku izbornika za prelazak na ID raspršivača.
10. Kratko pritisnite tipku izbornika za prelazak na kalibraciju regulatora **Kalibracija regulatora**, stranica 29 i kalibraciju pretvarača **Kalibracija pretvarača**, stranica 29.
11. Okrenite prekidač za uključivanje/isključivanje na položaj **ISKLJUČENO** da biste izašli iz pohranjenih podataka.

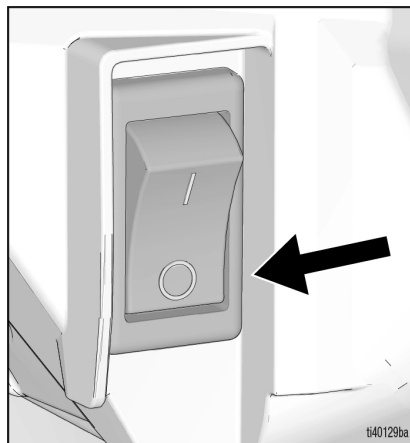

Kalibracija regulatora

NAPOMENA: Kalibraciju regulatora treba izvršiti svaki put kada se ugradi nova kontrola tlaka (potenciometar) ili zamijeni upravljačka ploča.

1. Da biste izvršili kalibraciju regulatora, uđite u sekundarni izbornik držeći tipku izbornika tijekom napajanja raspršivača.
2. Pomoću gumba izbornika idite na zaslon za kalibraciju regulatora.

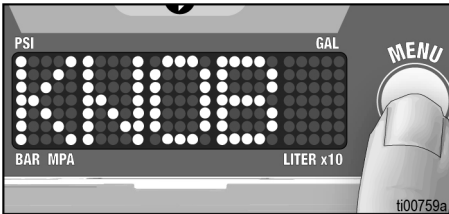

3. Postavite potenciometar u maksimalni položaj prskanja, neposredno prije značajke TurboClean.

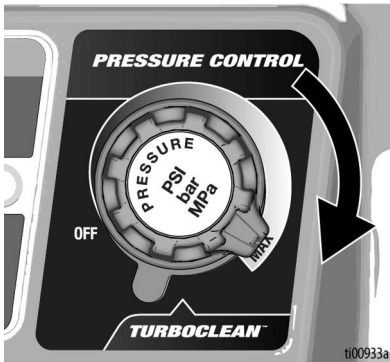

4. Držite tipku izbornika dok se na zaslonu ne prikaže pass.



5. Okrenite gumb potenciometra natrag u položaj **OFF** prije ponovnog pokretanja i ponovne uporabe prskalice.

Kalibracija pretvarača

NAPOMENA: Kalibraciju pretvarača treba provesti svaki put kada se ugradi novi pretvarač ili zamijeni upravljačka ploča.

1. Provedite **Postupak otpuštanja tlaka**, stranica 14.
2. Da biste izvršili kalibraciju pretvarača, uđite u sekundarni izbornik držeći tipku MENU tijekom napajanja raspršivača.
3. Pomoću gumba izbornika idite na zaslon za kalibraciju 0 (nula).



4. Provjerite je li odvodni ventil otvoren i da nema tlaka u raspršivaču.
5. Pritisnite i zadržite tipku MENU dok se na zaslonu ne prikaže Pass.

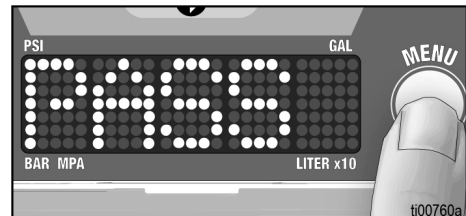

BlueLink[®] aplikacija

(Ako je primjenjivo. Jedinice opremljene BlueLink-om imaju BlueLink indikatorsko svjetlo na zaslonu, pogledajte **Kontrole i prikaz**, stranica 12.)

Preuzmite aplikaciju Graco BlueLink iz prodavaonice Apple App Store ili Google Play ili neke druge trgovine koja je dostupna i povežite raspršivač boje putem Bluetooth[®] veze.

Aplikacija BlueLink omogućava pristup informacijama, postavkama i statistici raspršivača te pristup korisnim značajkama kao što su Watchdog[™], napredno praćenje održavanja, praćenje raspršivača i praćenje zadataka. Potražite aplikaciju Graco BlueLink App na:

<https://www.graco.com/BlueLink>



Dodanim uputama možete pristupiti unutar aplikacije. Uputama možete pristupiti i online:

<https://www.graco.com/BlueLinkSupport>



Održavanje

Redovito održavanje važno je za osiguranje ispravnog rada raspršivača. Održavanje uključuje rutinske radnje kojima održavate raspršivač u radu i sprječavate buduće probleme.



1. Prije postupka održavanja pokrenite **Postupak otpuštanja tlaka**, stranica 14.

Aktivnost	Interval
Pregled/čišćenje filtra raspršivača, ulaznog pročistača tekućine i filtra pištolja.	Svakodnevno ili svaki puta kada raspršujete
Pregled začepljenosti otvora štitnika motora.	Svakodnevno ili svaki puta kada raspršujete
Punjenje TSL putem točke za punjenje TSL.	Svakodnevno ili svaki puta kada raspršujete
Provjera zastoja raspršivača. Kada pištolj raspršivača NIJE aktiviran, motor raspršivača bi morao stati i ne pokrenuti se dok se ponovno ne aktivira pištolj. Ako raspršivač ponovno krene, a pištolj NIJE aktiviran, provjerite ima li internih/eksternih curenja iz pumpe ili glavnog ventila.	Svakih 100 galona (400 litara)
Podešavanje matice brtve otvora Kada matica pumpe počne propuštati nakon dugotrajne upotrebe, zategnite maticu dok propuštanje ne prestane ili se ne smanji. To će omogućiti rad s još oko 380 litara (100 galona) dodatne tekućine prije potrebne ugradnje novih brtvi. Matica brtve otvora može se zategnuti bez uklanjanja O-prstena.	Po potrebi, prema upotrebi



Održavanje možete planirati i pratiti putem aplikacije Graco BlueLink.

Recikliranje i odlaganje na kraju životnog vijeka

Na kraju životnog vijeka proizvod rastavite i reciklirajte na odgovoran način.

Priprema:

- Provedite **Postupak otpuštanja tlaka**, stranica 14.
- Tekućine ispuštite i odložite u skladu s primjenjivim propisima. Upute potražite u sigurnosno-tehničkom listu proizvođača materijala.

Rastavljanje i recikliranje:

- Uklonite motore, strujne krugove, zaslone i druge elektroničke komponente. Uklonite malu bateriju iz držača na upravljačkoj ploči. Reciklirajte u skladu s primjenjivim propisima.
- Elektroničke komponente nemojte bacati zajedno s kućnim ili komercijalnim otpadom.
- Ostale proizvode isporučite u pogon za recikliranje.

Rješavanje problema

Mehanički/Protok tekućine

1. Prije postupka provjere ili popravljanja pokrenite **Postupak otpuštanja tlaka**, stranica 14.
2. Provjerite sve moguće probleme i uzroke prije rastavljanja jedinice.

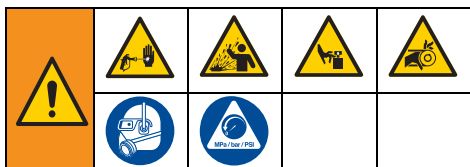

Kako biste izbjegli ozbiljne ozljede od tekućine pod tlakom kao što su ubrizgavanje u kožu, prskanje tekućine i pokretni dijelovi, slijedite **postupak otpuštanja tlaka** kada prestanete prskati i prije čišćenja, provjere ili servisiranja opreme.

Držite razmak od električnih i pokretnih dijelova dok provodite postupke rješavanja problema.

Problem	Što treba provjeriti Ako provjera daje pozitivan rezultat, krenite na sljedeću provjeru	Što treba učiniti Ako provjera ne daje pozitivan rezultat, pogledajte ovaj stupac
Svjetlosni pokazivač statusa na upravljačkoj ploči trepće ili je isključen i raspršivač ima napajanje	Postoji nedostatak.	Odredite način uklanjanja greške Električni dijelovi , stranica 34.
Izlaz pumpe je nizak	Mlaznica raspršivača je istrošena.	Zamijenite vrh. Pogledajte zasebni priručnik za pištolj ili mlaznicu.
	Mlaznica je začepljena.	Očistite mlaznicu. Pogledajte Čišćenje začepljene mlaznice za raspršivanje , stranica 23.
	Dovod boje.	Dopunite crpku i stavite je pod napon.
	Začepljen pročistač usisa.	Skinite ga i očistite, a zatim ponovno ugradite. Ako se problem nastavi, procijedite boju.
	Kuglica usisnog ventila i kuglica klipa ne sjedaju pravilno.	Skinite usisni ventil i očistite ga. Provjerite ima li na ležajevima i njihovim sjedištima ureza; zamijenite ih ako treba. Pogledajte korisnički priručnik crpke. Prije uporabe procijedite boju kako biste uklonili čestice koje bi mogle začeptiti crpku.
	Filter za tekućinu ili filter mlaznice začepljeni su ili prljavi.	Skinite ga i očistite, a zatim ponovno ugradite.
	Curenje na glavnom ventilu.	Popravite glavni ventil.
	Provjerite da pumpa više ne radi kad otpustite otponac pištolja. (Nema curenja na glavnom ventilu.)	Servisirajte pumpu. Pogledajte korisnički priručnik crpke.
Curenje oko brtve matice otvora, što može upućivati na to da su brtve istrošene ili oštećene.	Stegnite maticu brtve / mokuu čašicu. Zamijenite brtve. Pogledajte korisnički priručnik crpke. Također provjerite ima li na sjedištu ventila klipa stare boje ili oštećenja te ga zamijenite ako treba.	

Problem	Što treba provjeriti Ako provjera daje pozitivan rezultat, krenite na sljedeću provjeru	Što treba učiniti Ako provjera ne daje pozitivan rezultat, pogledajte ovaj stupac
Izlaz pumpe je nizak	Niski tlak strujanja.	Promijenite način raspršivanja u Visokotlačni. Okrenite gumb tlaka do kraja u smjeru kazaljke na satu. Provjerite je li gumb za regulaciju tlaka ispravno postavljen kako bi omogućio puni okret u smjeru kretanja kazaljke na satu. Izvršite kalibraciju regulatora Kalibracija regulatora , stranica 29. Ako se problem ne riješi, zamijenite mjerni pretvornik tlaka.
	Oštećenje šipke pumpe.	Popravak crpke. Pogledajte korisnički priručnik crpke.
	Brtve klipa su istrošene ili oštećene.	Zamijenite brtve. Pogledajte korisnički priručnik crpke.
	O-prsten u crpki je pohaban ili oštećen.	Zamijenite o-prsten. Pogledajte korisnički priručnik crpke.
	Postoji talog na ležaju usisnog ventila.	Očistite usisni ventil. Pogledajte korisnički priručnik crpke.
	Veliki pad pritiska u cijevi s teškim sredstvima.	Smanjite ukupnu duljinu cijevi.
	Provjerite točnu veličinu na produžnom kabelu.	Pogledajte Produžni kabeli , stranica 13.
	Oštećen je sklop klipnjače.	Zamijenite sklop klipnjače.
Motor ne radi	Kôd pogreške na zaslonu.	Određite ispravaq kvara iz elektrike, pogledajte stranicu 34.
	Kabeli motora oštećeni ili spoj nije čvrst.	Ponovno spojite ili zamijenite ako je potrebno.
	Žica potenciometra je oštećena ili spoj nije čvrst.	Ponovno spojite ili zamijenite ako je potrebno.
	Upravljačka ploča, pogledajte stranicu 35.	Zamijenite kabel za napajanje ili upravljačku ploču.
	Dodatno rješavanje problema s motorom.	Pogledajte stranicu 36.
Motor radi, ali pumpa ne radi	Oštećen je sklop klipnjače.	Zamijenite sklop klipnjače.
Preveliko curenje boje u maticu brtve otvora	Matica brtve otvora je prelabava.	Uklonite podložnu pločicu matice brtve otvora. Stegnite maticu brtve otvora dovoljno da zaustavite curenje.
	Brtve otvora su pohabane ili oštećene.	Zamijenite brtve.
	Potisna šipka je pohabana ili oštećena.	Zamijenite šipku.
Tekućina štrca iz pištolja	Zrak u crpki ili u cijevi.	Tijekom punjenja crpka mora raditi što sporije. Pročistite boju kroz pištolj slijedeći upute 5-8 iz poglavlja Pokretanje str. 19.
	Mlaznica raspršivača je djelomično začepljena.	Očistite mlaznicu. Pogledajte Čišćenje začepljene mlaznice za raspršivanje , stranica 23.
	Dovod tekućine je slab ili ga nema.	Napunite dovod tekućine. Napunite crpku. Provjeravajte dovod tekućine često kako crpka ne bi radila na suho.
Crpka se teško puni	Ventil za punjenje je začepljen.	Uklonite ventil za punjenje, provjerite ima li začepljenja, zamijenite ga.
	Zrak u crpki ili u cijevi.	Provjerite i zategnite sve spojeve za tekućinu. Tijekom punjenja crpka mora raditi što sporije.
	Usisni ventil curi.	Očistite usisni ventil. Provjerite da kuglasti dosjed nije zarezan ili istrošen te da kugla dobro prisjeda. Ponovno sastavite ventil.
	Brtve pumpe su istrošene.	Zamijenite brtve pumpe. Pogledajte korisnički priručnik crpke.
	Boja je pregusta.	Razrijedite boju prema preporukama proizvođača.
Pumpa gubi punjenje	Curenje u usisnoj cijevi.	Pritegnite usisnu cijev.
	Krhotine su se zaglavile u ulaznoj kugli.	Uklonite nožni ventil i očistite odgovarajućom otopinom za čišćenje.

Električni dijelovi

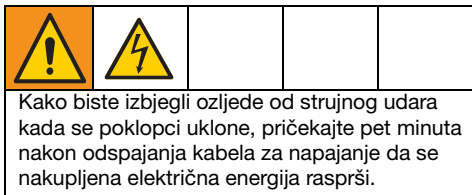

Simptom: Raspršivač ne radi, prekida s radom ili ga se ne može isključiti.

1. Provedite **Postupak otpuštanja tlaka**, stranica 14.
2. Isključite raspršivač i okrenite prekidač ON/OFF u položaj **OFF**.

3. Pričekajte 30 sekundi, zatim uključite kabel za napajanje u pravilno uzemljenu električnu utičnicu. Ponovno uključite (**ON**) (to osigurava da je raspršivač u normalnom načinu rada).
4. Okrenite gumb za regulaciju tlaka pola kruga u smjeru kretanja kazaljke na satu.
5. Na zaslonu će se prikazati kôd pogreške.



Poruke sa šiframa grešaka

ŠIFRA	PORUKA	RADNJA
02	Kôd 02 - Otkriven visok tlak	Otpustite tlak. Provjerite ima li začepljenja u filtrima i crijevima. Koristite najmanje 50 stopa (15 m) crijeva Graco. Provjerite pretvarač.
03	Kod 03 - Pretvarač tlaka nije otkriven	Isključite raspršivač (OFF) i isključite ga iz struje. Uklonite oplatu. Provjerite kabel sonde i vezu s upravljačkom pločom. Provjerite pretvarač.
04	Kôd 04 - Otkriveno je više skokova napona	Isključite raspršivač (OFF) i isključite ga iz struje. Potražite odgovarajući izvor napona da biste spriječili oštećenje elektroničkih dijelova.
05	Kod 05-Motor se ne okreće zbog velikog mehaničkog opterećenja	Isključite raspršivač (OFF) i isključite ga iz struje. Pokušaj vrtnje motora, pogledajte stranicu 36. Motor bi se trebao slobodno okretati. Ako se motor ne vrti lako, uklonite pumpu i ponovno provjerite okretanjem motora. Ako se motor lako okreće, provjerite upravljačku ploču.
06	Kod 06 - Toplinska zaštita motora omogućena	Držite prskalicu priključenom i ostavite da se ohladi. Možda će trebati sat vremena da se ohladi. Provjerite ima li začepljenja na dnu i vrhu raspršivača. Ako je primjenjivo, provjerite priključak ventilatora i ožičenje, ventilator bi trebao raditi. Odspojite raspršivač i provjerite vrti li se motor slobodno, pogledajte stranicu 36.
08	Kod 08 - Ulazni napon previše je nizak za rad raspršivača	Isključite raspršivač (OFF) i isključite ga iz struje. Potražite odgovarajući izvor napona da biste spriječili oštećenje elektroničkih dijelova.
09	Kôd 09 - Komunikacija s enkoderom nije uspjela	Isključite raspršivač (OFF) i isključite ga iz struje i čekajte pet minuta. Uklonite oplatu. Provjerite vodiče i priključke. Provjerite motor, pogledajte stranicu 36.
10	Kod 10-Uključena toplinska zaštita upravljačke ploče	Držite prskalicu priključenom i ostavite da se ohladi. Možda će trebati sat vremena da se ohladi. Provjerite ima li začepljenja na dnu i vrhu raspršivača. Ako je primjenjivo, provjerite priključak ventilatora i ožičenje, ventilator bi trebao raditi. Odspojite raspršivač i provjerite vrti li se motor slobodno.
12	Šifra 12-Aktivirana zaštita od prekomjerne struje	Nekoliko puta uključite i isključite uređaj (ON i OFF). Ako se problem nastavi, provjerite motor, pogledajte stranicu 36.
15	Kod 15-Motor se ne okreće, nema struje motora	Isključite raspršivač (OFF) i isključite ga iz struje i čekajte pet minuta. Uklonite oplatu. Provjerite vodiče i priključke. Provjerite kontrolnu ploču. Provjerite motor, pogledajte stranicu 36.
17	Kod 17-Kontrolna ploča priključena na pogrešan napon	Isključite (OFF) raspršivači iskopčajte ga iz utičnice. Pronađite dobar napon kako biste spriječili oštećenje elektronike, pogledajte stranicu 36.

Upravljačka ploča



Kako biste izbjegli ozljede od strujnog udara i pokretnih dijelova, nemojte uklanjati unutarnji poklopac motora niti dodirivati električne komponente.

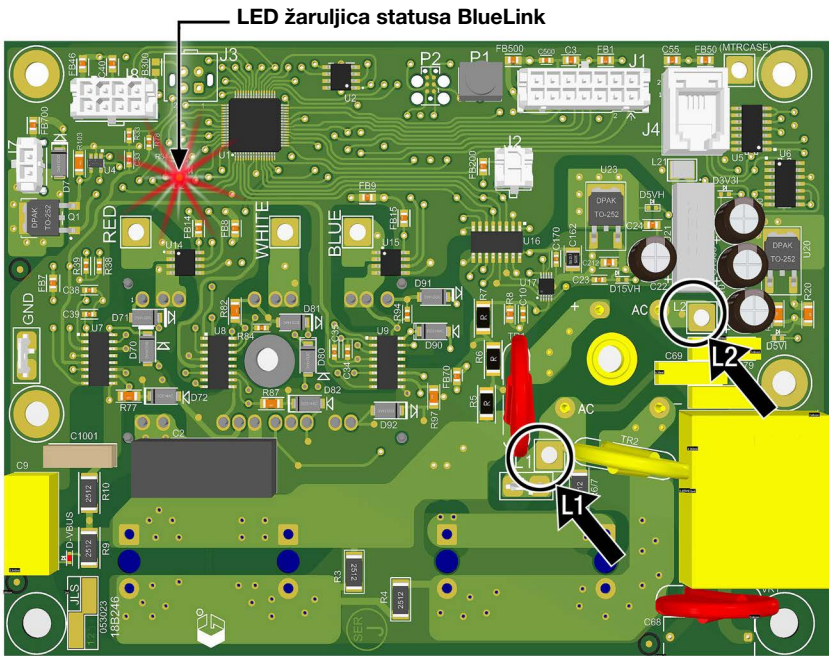

Simptom: Raspršivač ne radi ili prestane raditi.

1. Provjerite napon napajanja ploče.
 - a. Multimetrom izmjerite izmjenični napon od kraja kabela za napajanje (L1in i L2in). AC napon treba biti 100-127 VAC ili 220-240 VAC, ovisno o lokaciji.
 - b. Ako je napon nizak ili nije prisutan, provjerite napajanje iz mreže. Ako je napajanje iz mreže dobro, odspojite ga iz nje i pričekajte pet minuta da se napon isprazni iz ploče.
 - c. Provjerite ima li oštećenja na ožičenju, kabele za napajanje ili priključcima.
2. Provjerite ima li fizičkih oštećenja.



t00764a

Motor

				
Kako biste izbjegli ozljede od strujnog udara kada se poklopci uklone, pričekajte pet minuta nakon odspajanja kabela za napajanje da se nakupljena električna energija rasprši.				

Simptom: Uređaj ne radi, radi grubo ili je bučan.

1. Raspršivač isključite (**OFF**) i izvucite napajanje iz mreže.
2. Uklonite gornji pokrov raspršivača.
3. Skinite pumpu.
4. Zamijenite upravljačku ploču.
5. Motor bi se trebao slobodno okretati bez vezivanja ili prekomjernog rada zupčanika. Ako se motor veže ili zahtijeva prekomjernu silu za okretanje, zamijenite motor.
6. Pomoću multimetra izmjerite otpor između sljedećih faza:
 - a. A do B
 - b. B do C
 - c. A do C
7. Vrijednosti otpora trebaju biti jednake. Ako se vrijednosti otpora značajno razlikuju jedna od druge ($>0,5 \Omega$), zamijenite motor.
8. Postavite pumpu.
9. Ugradite upravljačku ploču.
10. Ugradite gornji pokrov raspršivača.

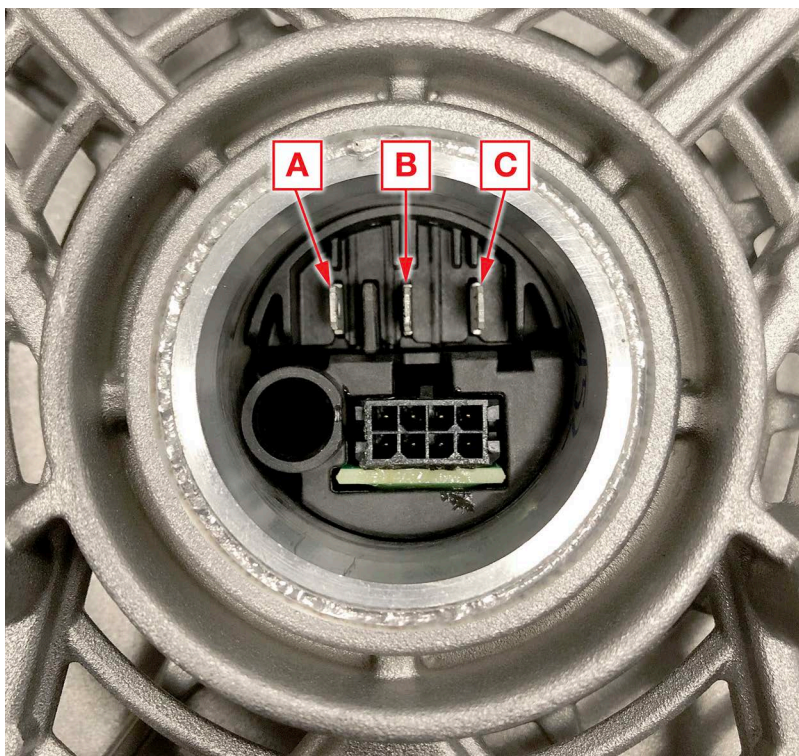

Dijelovi

Modeli postolja 490 XT, 495 XT

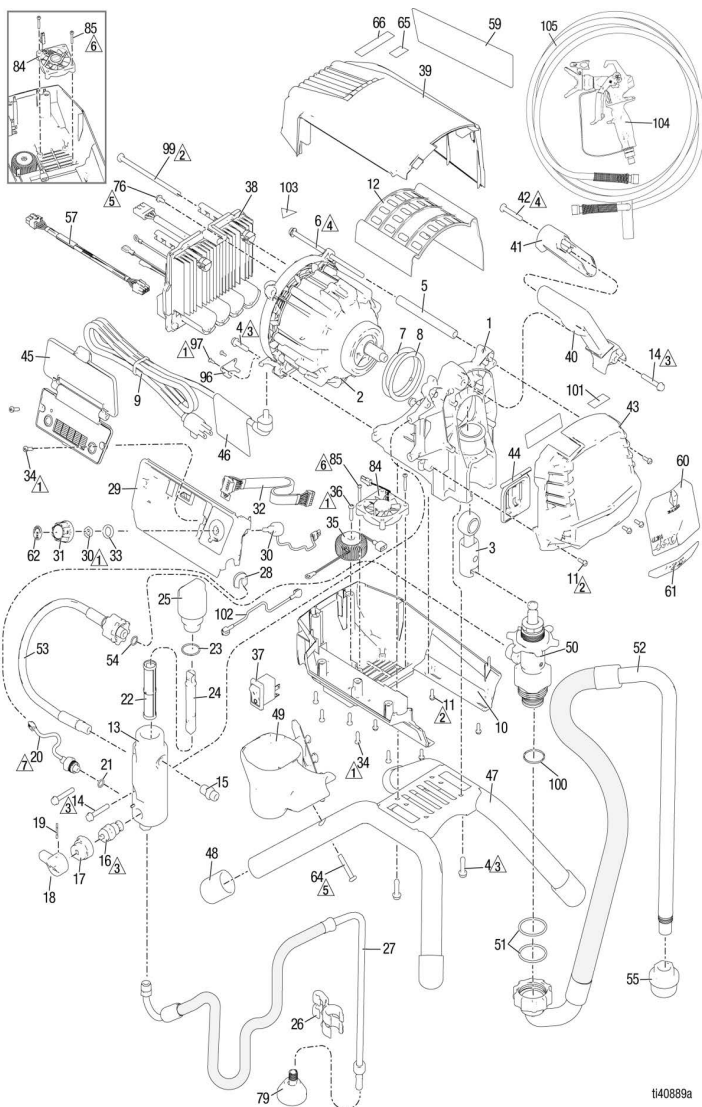

t140889a

Ref.	Moment stezanja	Ref.	Moment stezanja	Ref.	Moment stezanja
1	12-16 in-lb (1,4-1,8 N•m)	4	70-75 in-lb (7,9-8,5 N•m)	7	37 - 43 ft-lb (50,2 - 58,3 N•m)
2	20-25 in-lb (2,3-2,8 N•m)	5	40-45 in-lb (4,5-5,1 N•m)		
3	140-160 in-lb (15,8-18,1 N•m)	6	8-10 in-lb (0,9-1,1 N•m)		

Popis dijelova modela postolja 490 XT, 495 XT

Ref.	Opis	Dijela	Kol.	Ref.	Opis	Dijela	Kol.
1	20B413	KUČIŠTE, pumpa s čahurom, uključuje 4, 7, 8	1	2002367	110V UK		
2		MOTOR, Graco, XT, uključuje 4, 5, 6, 7, 8	1	20B443	OKLOP, motor, gornji, obojen uključuje 34	1	1
	19C924	490		40	20B429	RUČKA, raspršivač, uključuje 14, 41, 42	1
	19D860	495		41	19C891	DRŽAČ, za ručku	1
3	20B414	ŠIPKA, spojna, SM električni sklop	1	42	19D260	VIJAK, stroj, široka glava, torx	1
4	20B534	VIJAK, strojni, šesterokutna podloška	6	43	20B430	POKROV, motor, obojen uključuje 11	1
5	20B415	ODSTOJNIK, šipka za vezivanje, motor, uključuje 6	2	44	17C484	POKROV, PC pro šipka pumpe	1
6	19C928	VIJAK, s kapičom, 1/4-20 x 6	2	45	20B431	MODUL, samo zaslon, uključuje 34	1
7	19C534	OPRUGA, valovita podloška	1	20B432	MODUL, Bluelink sa zaslonom, uključuje 34	1	1
8	19C535	Podložna pločica	1	46 ▲	Pogledajte str. 48	OZNAKA, upozorenje, engleski, francuski, španjolski	1
9	Pogledajte str. 48	KABEL NAPAJANJA, osvijetljen, uključuje 46	1	47	20B433	OKVIR, stojeće montiran uključuje 4, 48	1
10	20B421	OKLOP, motor, donji, uključuje 11, 36, 37, 85	1	48	19D306	ČEP, noga	4
11	2001659	VIJAK, strojni, ravni, šesterokutna glava s utorom	8	49	20B434	ČAŠICA, kap po kap, uključuje 64	1
12	19D292	POKLOPAC, motor	1	50	19D873	PUMP, istiskivanje, mala električna, obuhvaća 51, 100	1
13	20B440	RAZDJELNIK, tekućine, uključuje 14	1	51	16N901	O-PRSTEN	2
14	117493	VIJAK, strojni, šesterokutna podloška	3	52	20B438	CRIJEVO, usisna, sklop sadrži 51, 55, 100	1
15	162453	PRIKLJUČAK, 1/4 NPSM x 1/4 NPT	1	53	20B439	CRIJEVO, sa spojkom; uključuje 54	1
16	235014	KIT, ventil, pražnjenje, uključuje 17, 18, 19	1	54	16H137	O-PRSTEN	1
17	224807	BAZA, ventil	1	55	246385	SITO	1
18	187625	DRŠKA, ventil, pražnjenje	1	57	19B596	KABELSKI SVEŽANJ, enkoder	1
19	111600	OSOVINICA, žljebasta	1	59	Pogledajte str. 48	NALJEPNICA, marka, bočna	1
20	20B422	PRETVARAC, regulacija tlaka, uključuje 21, 28	1	60	Pogledajte str. 48	OZNAKA, marka, prednja gornja	1
21	111457	BRTVENI SKLOP, o-prsten	1	61	20B551	OZNAKA, Xtreme Torque	1
22	246384	FILTAR, tekućina, 60 mesh	1	62	19D678	NALJEPNICA, upravljanje	1
23	117828	O-PRSTEN, PTFE, umetnut	1	64	19D788	VIJAK, plastite, #10 šesterokutna glava s podloškom	1
24	15B071	UMETAK, filter	1	65	16D576	NALJEPNICA, proizvedeno u SAD-u	1
25	15G456	KAPICA, filter	1	66	Pogledajte str. 48	OZNAKA, usluga A+, Home Center	1
26	276888	SPOJNICA, odvodni vod	1	76	114391	VIJAK, uzemljenje	2
27	246381	CIJEV, za pražnjenje uključuje 26, 79	1	79	241920	DEFLEKTOR, s navojima	1
28	19C988	UVODNICA, pretvarač	1	84	19D790	VENTILATOR, 5 V DC, kvadratni	1
29	20B424	OKLOP, motor, obojen uključuje 28, 34	1	85	19D789	VIJAK, plastite, #6 torx, široka glava	2
30	20B425	POTENCIOMETAR, enkoder	1	99	20B451	VIJAK, šesterokutna glava	2
31	2002370	KOMPLET, mjenjač-diferencijal, sklop, uključuje 33, 62	1	100	117117	O-PRSTEN	1
32	19C527	KABELSKI SVEŽANJ, zaslon/lonac	1	101	Pogledajte str. 48	OZNAKA, Xtreme Torque Advantage	1
33	15C973	BRTVILO	1	102	Pogledajte str. 50	ŽICA, preskočnik, (samo modeli 220-240V, 110V UK)	1
34	19D307	VIJAK, stroj, torx, široka glava	7	103 ▲	2001766	OZNAKA, pokretni dijelovi	1
35	Pogledajte str. 48	FILTAR	1	104	Pogledajte str. 48	PIŠTOLJ	1
36	131172	VIJAK, stroj.	1	105	Pogledajte str. 48	CRIJEVO	1
37	2002366	SKLOPKA, preklopna	1				
38		PLOČA, upravljačka, uključuje 76, 99	1				
	20B427	100-120V					
	20B428	220-240V					

▲ Zamjenske naljepnice za sigurnost, privjesci i kartice mogu se nabaviti besplatno.

Lo-Boy modeli 490 XT, 495 XT

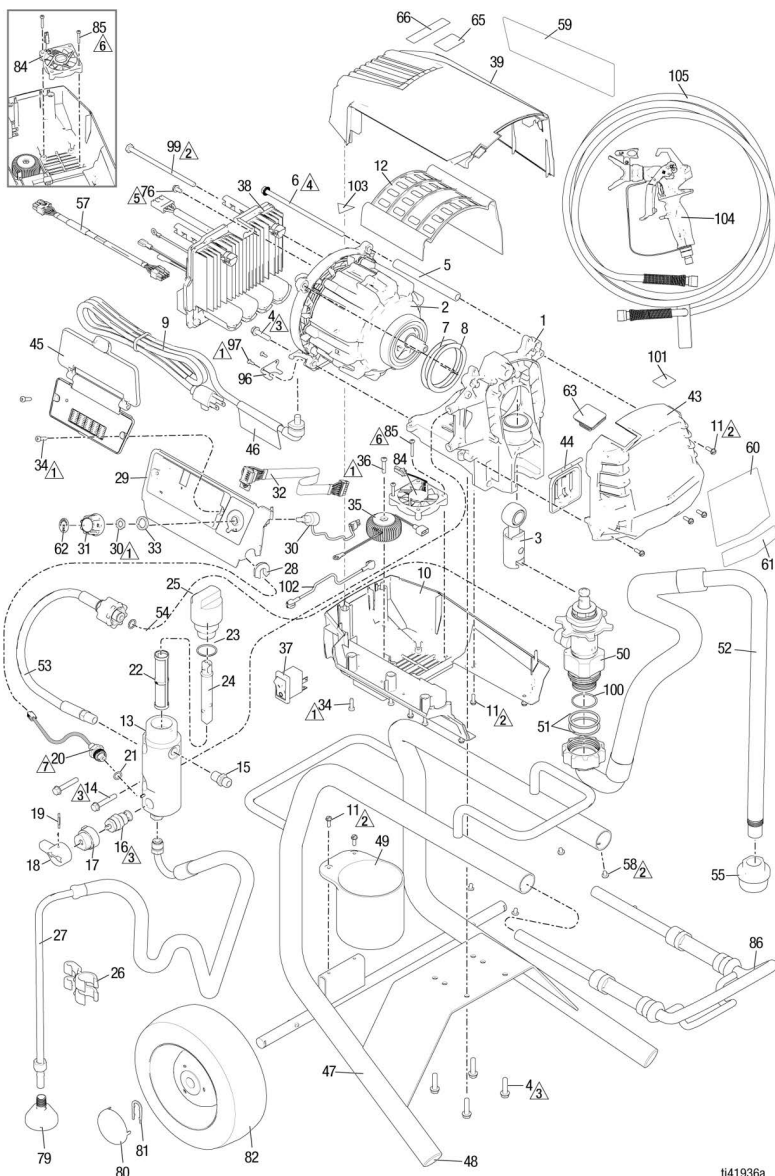

t141936a

Ref.	Moment stezanja	Ref.	Moment stezanja	Ref.	Moment stezanja
1	12-16 in-lb (1,4-1,8 N•m)	4	70-75 in-lb (7,9-8,5 N•m)	7	37 - 43 ft-lb (50,2 - 58,3 N•m)
2	20-25 in-lb (2,3-2,8 N•m)	5	40-45 in-lb (4,5-5,1 N•m)		
3	140-160 in-lb (15,8-18,1 N•m)	6	8-10 in-lb (0,9-1,1 N•m)		

Popis dijelova modela Lo-Boy 490 XT, 495 XT

Ref.	Opis	Dijela	Kol.	Ref.	Opis	Dijela	Kol.
1	20B413	KUĆIŠTE, pumpa s čahurom, uključuje 4, 7, 8	1	43	20B430	POKROV, motor, obojen uključuje 11	1
2		MOTOR, Graco, XT, uključuje 4, 5, 6, 7, 8	1	44	17C484	POKROV, PC pro šipka pumpe	1
	19C924	490		45	20B431	MODUL, samo zaslon, uključuje 34	1
	19D860	495		20B432	MODUL, BlueLink s prikazom, uključuje 34	1	
3	20B414	ŠIPKA, spojna, SM električni sklop	1	46 ▲	Pogledajte str. 48	OZNAKA, upozorenje, engleski, francuski, španjolski	1
4	20B534	VIJAK, strojni, šesterokutna podloška	6	47	19D424	OKVIR, kolica, Lo-Boy, includes 48	1
5	20B415	ODSTOJNIK, šipka za vezivanje, motor, uključuje 6	2	48	107310	ČEP, noga	2
6	19C928	VIJAK, s kapicom, 1/4-20 x 6	2	49	15B870	ČAŠICA, usis/praznjenje	1
7	19C534	OPRUGA, valovita podloška	1	50	19D873	PUMP, istiskivanje, mala električna, obuhvaća 51, 100	1
8	19C535	Podložna pločica	1	51	16N901	O-PRSTEN	2
9	Pogledajte str. 48	KABEL NAPAJANJA, osvjetljen, uključuje 46	1	52	20B438	CRIJEVO, usisna, sklop sadrži 51, 55, 100	1
10	20B421	OKLOP, motor, donji, uključuje 11, 36, 37, 85	1	53	20B439	CRIJEVO, sa spojkom; uključuje 54	1
11	2001659	VIJAK, strojni, ravni, šesterokutna glava s utorem	10	54	16H137	O-PRSTEN	1
12	19D292	POKLOPAC, motor	1	55	246385	SITO	1
13	20B440	RAZDJELNIK, tekućine, uključuje 14, 15	1	57	19B596	KABELSKI SVEŽANJ, enkoder	1
14	117493	VIJAK, strojni, šesterokutna podloška	3	58	109032	VIJAK, strojni, ravna glava	4
15	162453	PRIKLJUČAK, 1/4 NPSM x 1/4 NPT	1	59	Pogledajte str. 48	NALJEPNICA, marka, bočna	1
16	235014	KIT, ventil, praznjenje, uključuje 17, 18, 19	1	60	Pogledajte str. 48	OZNAKA, marka, prednja gornja	1
17	224807	BAZA, ventil	1	61	20B551	OZNAKA, Xtreme Torque	1
18	187625	DRŠKA, ventil, praznjenje	1	62	19D678	NALJEPNICA, upravljanje	1
19	111600	OSOVINICA, žljebasta	1	63	19D261	ČEP, štitnik, prebojan	1
20	20B422	PRETVARAČ, regulacija tlaka, uključuje 21, 28	1	65	16D576	NALJEPNICA, proizvedeno u SAD-u	1
21	111457	BRTVENI SKLOP, o-prsten	1	66	Pogledajte str. 48	OZNAKA, usluga A+, Home Center	1
22	246384	FILTAR, tekućina, 60 mesh	1	76	114391	VIJAK, uzemljenje	2
23	117828	O-PRSTEN, PTFE, umetnut	1	79	241920	DEFLEKTOR, s navojima	1
24	15B071	UMETAK, filtar	1	80	104811	ČEP, glavčina	2
25	15G456	KAPICA, filtar	1	81	15B999	KAPA, zaštitna	2
26	276888	SPOJNICA, odvodni vod	1	82	195766	KOTAČ, polupneumatski	2
27	246381	CIJEV, za praznjenje uključuje 26, 79	1	84	19D790	VENTILATOR, 5 V DC, kvadratni	1
28	19C988	UVODNICA, pretvarač	1	85	19D789	VIJAK, plastite, #6 torx, široka glava	2
29	20B424	OKLOP, motor, obojen uključuje 28, 34	1	86	19D794	RUČKA, Lo-Boy, sklop	1
30	20B425	POTENCIOMETAR, enkoder, uključuje 33	1	96*	20B514	OBUJNICA, rasterećenje	1
31	2002370	KOMPLET, mjenjač-diferencijal, sklop, uključuje 33, 62	1	97*	120593	VIJAK, strojni, torx	2
32	19C527	KABELSKI SVEŽANJ, zaslon/ionac	1	99	20B451	VIJAK, šesterokutna glava	2
33	15C973	BRTVILO	1	100	117117	O-PRSTEN	1
34	19D307	VIJAK, stroj, torx, široka glava	7	101	Pogledajte str. 48	OZNAKA, Xtreme Torque Advantage	1
35	Pogledajte str. 48	FILTAR	1	102*	Pogledajte str. 50	ŽICA, preskočnik, (samo modeli od 240 V i 110 V u UK)	1
36	131172	VIJAK, stroj.	1	103▲	2001766	OZNAKA, pokretni dijelovi	1
37	2002366	SKLOPKA, preklopna	1	104	Pogledajte str. 48	PIŠTOLJ	1
38		PLOČA, upravljačka, uključuje 76, 99	1	105	Pogledajte str. 48	CRIJEVO	1
	20B427	100-120V					
	20B428	220-240V					
39	20B443	OKLOP, motor, gornji, obojen uključuje 34	1				

▲ Zamjenske naljepnice za sigurnost, privjesci i kartice mogu se nabaviti besplatno.

* Nije montiran na svim uređajima.

Hi-Boy modeli 490 XT, 495 XT

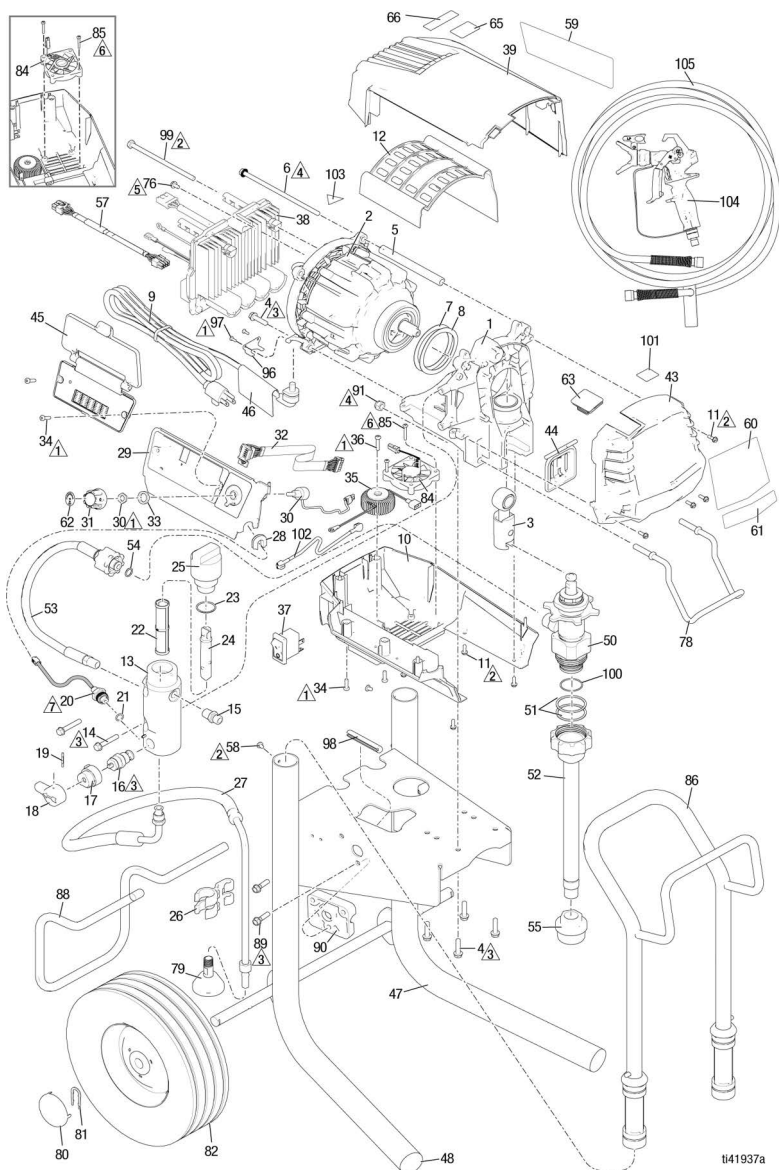

t41937a

Ref.	Moment stezanja	Ref.	Moment stezanja	Ref.	Moment stezanja
1	12-16 in-lb (1,4-1,8 N•m)	4	70-75 in-lb (7,9-8,5 N•m)	7	37 - 43 ft-lb (50,2 - 58,3 N•m)
2	20-25 in-lb (2,3-2,8 N•m)	5	40-45 in-lb (4,5-5,1 N•m)		
3	140-160 in-lb (15,8-18,1 N•m)	6	8-10 in-lb (0,9-1,1 N•m)		

Popis dijelova modela Hi-Boy 490 XT, 495 XT

Ref.	Opis	Dijela	Kol.	Ref.	Opis	Dijela	Kol.
1	20B413	KUČIŠTE, pumpa s čahurum, uključuje 4, 7, 8	1	45	20B431	MODUL, samo zaslon, uključuje 34	1
2	MOTOR, Graco, XT, uključuje 4, 5, 6, 7, 8		1	20B432	MODUL, BlueLink s prikazom, uključuje 34		1
	19C924	490		46 ▲	Pogledajte str. 48	OZNAKA, upozorenje, engleski, francuski, španjolski	1
	19D860	495		47	19D436	OKVIR, kolica, Hi-Boy, uključuje 48	1
3	20B414	ŠIPKA, spojna, SM električni sklop	1	48	108691	ČEP, za cijevi	2
4	20B534	VIJAK, strojni, šestorokutna podloška	6	50	19D873	PUMP, istiskivanje, mala električna, obuhvaća 51, 100	1
5	20B415	ODSTOJNIK, šipka za vezivanje, motor, uključuje 6	2	51	16N901	O-PRSTEN	2
6	19C928	VIJAK, s kapičom, 1/4-20 x 6	2	52	20B299	CIJEV, usisna, sklop	1
7	19C534	OPRUGA, valovita podloška	1	53	20B439	CRIJEVO, sa spojkom; uključuje 54	1
8	19C535	Podložna pločica	1	54	16H137	O-PRSTEN	1
9	Pogledajte str. 48	KABEL NAPA JANJAN, osvijetljen, uključuje 46	1	55	246385	SITO	1
				57	19B596	KABELSKI SVEŽANJ, enkoder	1
10	20B421	OKLOP, motor, donji, uključuje 11, 36, 37, 85	1	58	109032	VIJAK, strojni, ravna glava	4
				59	Pogledajte str. 48	NALJEPNICA, marka, bočna	1
11	2001659	VIJAK, strojni, ravni, šestorokutna glava s utomom	8	60	Pogledajte str. 48	OZNAKA, marka, prednja gornja	1
12	19D292	POKLOPAC, motor	1	61	20B551	OZNAKA, Xtreme Torque	1
13	20B440	RAZDIELNIK, tekućine, uključuje 14, 15	1	62	19D678	NALJEPNICA, upravljanje	1
14	117493	VIJAK, strojni, šestorokutna podloška	3	63	19D261	ČEP, štitnik, prebojan	1
15	162453	PRIKLJUČAK, 1/4 NPSM x 1/4 NPT	1	65	16D576	NALJEPNICA, proizvedeno u SAD-u	1
16	235014	KIT, ventil, pražnjenje, uključuje 17, 18, 19	1				
17	224807	BAZA, ventil	1	66	Pogledajte str. 48	OZNAKA, usluga A+, Home Center	1
18	187625	DRŠKA, ventil, pražnjenje	1	76	114391	VIJAK, uzemljenje	2
19	111600	OSOVINICA, žljebasta	1	78	2001457	OVJES, posuda, s navojima	1
20	20B422	PRETVARAČ, regulacija tlaka, uključuje 21, 28	1	79	241920	DEFLEKTOR, s navojima	1
21	111457	BRTVENI SKLOP, o-prsten	1	80	104811	ČEP, glavčina	2
22	246384	FILTAR, tekućina, 60 mesh	1	81	15B999	SPOJNICA, zaštitna	2
23	117828	O-PRSTEN, PTFE, umetnut	1	82	106062	KOTAČ, polupneumatski	2
24	15B071	UMETAK, filter	1	84	19D790	VENTILATOR, 5 V DC, kvadratni	1
25	15G456	KAPICA, filter	1	85	19D789	VIJAK, plastite, #6 torx, široka glava	2
26	276888	SPOJNICA, odvodni vod	1	86	287489	RUČKA, assy., Hi-Cart	1
27	287952	CRIJEVO, pražnjenje, Ultra hi-boy, uključuje 79	1	88	15D281	OVJES, stalak, kolica	1
28	19C988	UVODNICA, pretvarač	1	89	114531	VIJAK, strojni, šestorokutna podloška	4
29	20B424	OKLOP, motor, obojen uključuje 28, 34	1	90	15C982	CAM, kolica	2
30	20B425	POTENCIOMETAR, enkoder, uključuje 33	1	91	111040	MATICA, sigurnosna, umetak, Nylock, 5/16	2
31	2002370	KOMPLET, mjenjač-diferencijal, sklop, uključuje 33, 62	1	96*	20B514	OBUJMICA, rasterećenje	1
32	19C527	KABELSKI SVEŽANJ, zaslon/ionac	1	97*	120593	VIJAK, strojni, torx	2
33	15C973	BRTVILO	1	98	20B541	TRIM, rubovi	1
34	19D307	VIJAK, stroj, torx, široka glava	7	99	20B451	VIJAK, šestorokutna glava	2
35	Pogledajte str. 48	POKLOPAC, filter, uključuje 36, 76	1	100	117117	O-PRSTEN	1
36	131172	VIJAK, stroj	1	101	Pogledajte str. 48	OZNAKA, Xtreme Torque Advantage	1
37	2002366	SKLOPKA, preklopna	1	102*	Pogledajte str. 50	ŽICA, preskočnik, (samo modeli 220-240V, 110V UK)	1
38	PLOČA, upravljačka, sklop uključuje 76		1	103▲	2001766	OZNAKA, pokretni dijelovi	1
	20B427	100-120V		104	Pogledajte str. 48	PIŠTOLJ	1
	20B428	220-240V					
	2002367	110V UK		105	Pogledajte str. 48	CRIJEVO	1
39	20B443	OKLOP, motor, gornji, obojen uključuje 34	1				
43	20B430	POKROV, motor, obojen uključuje 11	1				
44	17C484	POKROV, PC pro šipka pumpe	1				

▲ Zamjenske naljepnice za sigurnost, privjesci i kartice mogu se nabaviti besplatno.

* Nije montiran na svim uređajima.

Lo-Boy model 650 XT

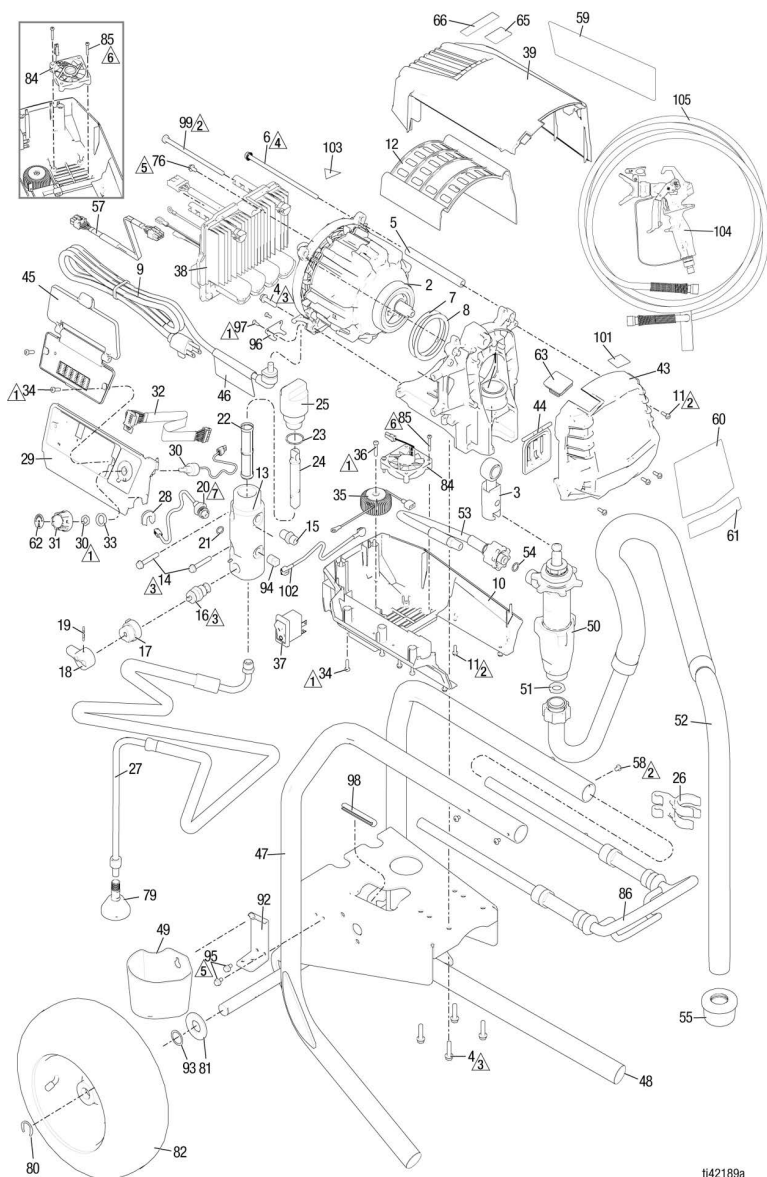

ti42189a

Ref.	Moment stezanja	Ref.	Moment stezanja	Ref.	Moment stezanja
1	12-16 in-lb (1,4-1,8 N•m)	4	70-75 in-lb (7,9-8,5 N•m)	7	37 - 43 ft-lb (50,2 - 58,3 N•m)
2	20-25 in-lb (2,3-2,8 N•m)	5	40-45 in-lb (4,5-5,1 N•m)		
3	140-160 in-lb (15,8-18,1 N•m)	6	8-10 in-lb (0,9-1,1 N•m)		

Popis dijelova modela Lo-Boy 650 XT

Ref.	Opis	Dijela	Kol.	Ref.	Opis	Dijela	Kol.
1	20B413	KUČIŠTE, pumpa s čahurom, uključuje 4, 7, 8	1	45	20B431	MODUL, samo zaslon, uključuje 34	1
2	19C925	MOTOR, Graco, XT, uključuje 1, 3, 4, 5, 6, 7, 8	1	20B432	MODUL, BlueLink s prikazom, uključuje 34	1	
3	20B414	ŠIPKA, spojna, SM električni sklop	1	46 ▲	Pogledajte str. 48	OZNAKA, upozorenje, engleski, francuski, španjolski	1
4	20B534	VIJAK, strojni, šesterokutna podloška	6	47	20B204	OKVIR, koica, Lo-Boy, uključuje 48	1
5	20B415	ODSTOJNIK, šipka za vezivanje, motor, uključuje 6	2	48	107310	ČEP, noga	2
6	19C928	VIJAK, s kapicom, 1/4-20 x 6	2	49	276975	POSUDA, usis/praznjenje	1
7	19C534	OPRUGA, valovita podloška	1	50	2002382	PUMPA, istisnina, mala električna	1
8	19C535	Podložna pločica	1	51	115099	PODLOŠKA	1
9	Pogledajte str. 48	KABEL NAPA JANJA, osvijetljen, uključuje 46	1	52	248216	CIJEV, usisna, sklop uključuje 51	1
10	20B421	OKLOP, motor, donji, uključuje 11, 36, 37, 85	1	53	20B439	CRIJEVO, sa spojkom; uključuje 54	1
11	2001659	VIJAK, strojni, ravni, šesterokutna glava s utorom	8	54	16H137	O-PRSTEN	1
12	19D292	POKLOPAC, motor	1	55	189920	SITO	1
13	20B441	RAZDJELNIK, tekućine, uključuje 14, 15, 94	1	57	19B596	KABELSKI SVEŽANJ, enkoder	1
14	117493	VIJAK, strojni, šesterokutna podloška	3	58	109032	VIJAK, strojni, ravna glava	4
15	162453	PRIKLJUČAK, 1/4 NPSM x 1/4 NPT	1	59	Pogledajte str. 48	NALJEPNICA, marka, bočna	1
16	235014	KIT, ventili, praznjenje, uključuje 17, 18, 19	1	60	Pogledajte str. 48	OZNAKA, marka, prednja gornja	1
17	224807	BAZA, ventil	1	61	20B551	OZNAKA, Xtreme Torque	1
18	187625	DRŠKA, ventili, praznjenje	1	62	19D678	NALJEPNICA, upravljanje	1
19	111600	OSOVINICA, žljebasta	1	63	19D261	ČEP, štitnik, prebojan	1
20	20B422	PRETVARAČ, regulacija tlaka, uključuje 21, 28	1	65	16D576	NALJEPNICA, proizvedeno u SAD-u	1
21	111457	BRTVENI SKLOP, o-prsten	1	66	Pogledajte str. 48	OZNAKA, usluga A+, Home Center	1
22	246384	FILTAR, tekućina, 60 mesh	1	76	114391	VIJAK, uzemljenje	2
23	117828	O-PRSTEN, PTFE, umetnut	1	79	241920	DEFLEKTOR, s navojima	1
24	15B071	UMETAK, filter	1	80	15E891	SPOJNICA, zaštitna	2
25	15G456	KAPICA, filter	1	81	156306	PODLOŠKA	2
26	15D000	SPOJNICA, odvodni vod	1	82	119420	KOTAČ, polu-pneumatski	1
27	248217	CRIJEVO, odvod, uključuje 79	1	84	19D790	VENTILATOR, 5 V DC, kvadratni	1
28	19C988	UVODNICA, pretvarač	1	85	19D789	VIJAK, plastite, #6 torx, široka glava	2
29	20B424	OKLOP, motor, obojen uključuje 28, 34	1	86	19D794	RUČKA, Lo-Boy, sklop	1
30	20B425	POTENCIOMETAR, enkoder, uključuje 33	1	92	15F952	NOSAČ	1
31	2002370	KOMPLET, mjenjač-diferencijal, sklop, uključuje 33, 62	1	93	116038	PODLOŠKA, elastična	2
32	19C527	KABELSKI SVEŽANJ, zaslon/Ionac	1	94	100509	ČEP, za cijev	1
33	15C973	BRTVILO	1	95	114423	VIJAK	1
34	19D307	VIJAK, stroj, torx, široka glava	7	96	20B514	OBJUJMICA, rasterećenje	1
35	Pogledajte str. 48	POKLOPAC, filter, uključuje 36, 76	1	97	120593	VIJAK, strojni, torx	2
36	131172	VIJAK, stroj	1	98	20B541	TRIM, rubovi	1
37	2002366	SKLOPKA, preklopna	1	99	20B451	VIJAK, šesterokutna glava	2
38		PLOČA, upravljačka, uključuje 76, 99	1	101	Pogledajte str. 48	OZNAKA, Xtreme Torque Advantage	1
	20B427	110-120V		102	Pogledajte str. 50	ŽICA, preskočnik, (samo modeli 220-240V, 110V UK)	1
	20B428	220-240V		103 ▲	2001766	OZNAKA, pokretni dijelovi	1
39	20B443	OKLOP, motor, gornji, obojen uključuje 34	1	104	Pogledajte str. 48	PIŠTOLJ	1
43	20B430	POKROV, motor, obojen uključuje 11	1	105	Pogledajte str. 48	CRIJEVO	1
44	17C484	POKROV, PC pro šipka pumpe	1				

▲ Zamjenske naljepnice za sigurnost, privjesci i kartice mogu se nabaviti besplatno.

Hi-Boy Models 650 XT

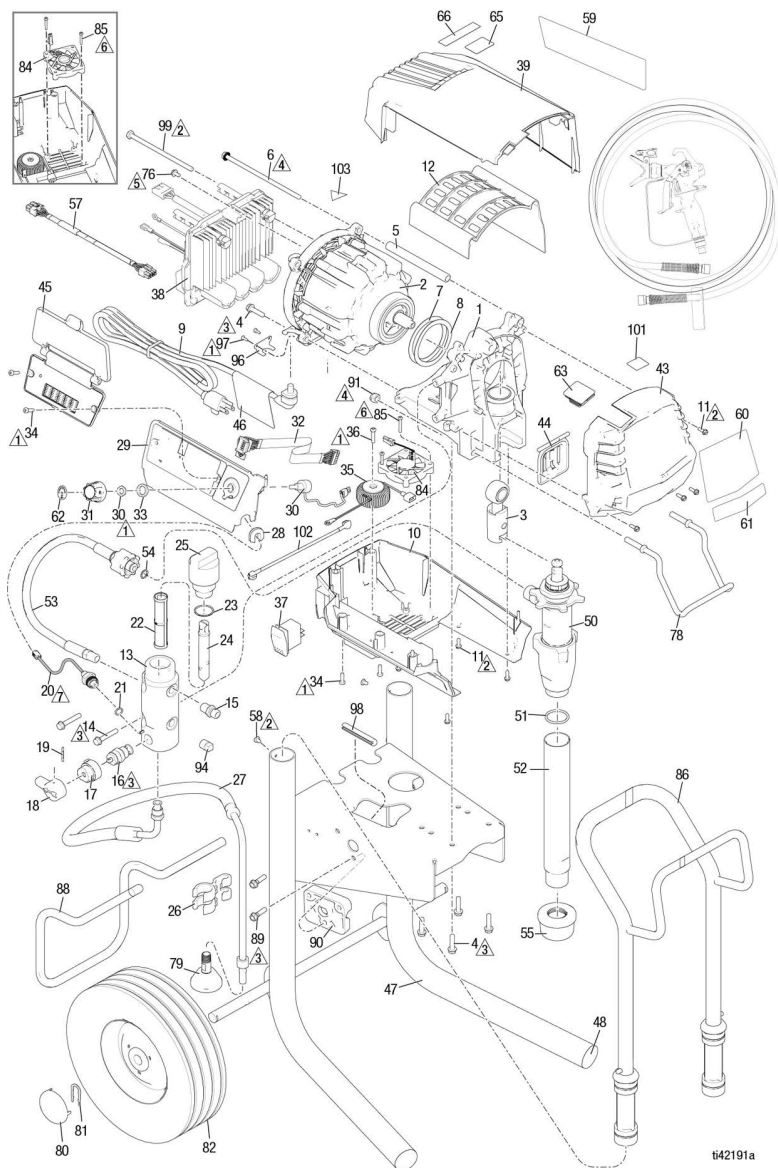

t42191a

Ref.	Moment stezanja	Ref.	Moment stezanja	Ref.	Moment stezanja
1	12-16 in-lb (1,4-1,8 N•m)	4	70-75 in-lb (7,9-8,5 N•m)	7	37 - 43 ft-lb (50,2 - 58,3 N•m)
2	20-25 in-lb (2,3-2,8 N•m)	5	40-45 in-lb (4,5-5,1 N•m)		
3	140-160 in-lb (15,8-18,1 N•m)	6	8-10 in-lb (0,9-1,1 N•m)		

Popis dijelova modela Hi-Boy 650 XT

Ref.	Opis	Dijela	Kol.	Ref.	Opis	Dijela	Kol.
1	20B413	KUČIŠTE, pumpa s čahurom, uključuje 4, 7, 8	1	45	20B431	MODUL, samo zaslon, uključuje 34	1
2	19C925	MOTOR, Graco, XT, uključuje 1, 3, 4, 5, 6, 7, 8	1	20B432	MODUL, BlueLink s prikazom, uključuje 34	1	
3	20B414	ŠIPKA, spojna, SM električni sklop	1	46 ▲	Pogledajte str. 48	OZNAKA, upozorenje, engleski, francuski, španjolski	1
4	20B534	VIJAK, strojni, šesterokutna podloška	6	47	19D436	OKVIR, kolica, Hi-Boy, uključuje 48	1
5	20B415	ODSTOJNIK, šipka za vezivanje, motor, uključuje 6	2	48	108691	ČEP, za cijevi	2
6	19C928	VIJAK, s kapicom, 1/4-20 x 6	2	50	2002382	PUMPA, istisnina, mala električna	1
7	19C534	OPRUGA, valovita podloška	1	51	118494	O-PRSTEN	1
8	19C535	Podložna pločica	1	52	19D856	CRIJEVO, usisno	1
9	Pogledajte str. 48	KABEL NAPA JANJA, osvjetljen, uključuje 46, 96, 97	1	53	20B439	CRIJEVO, sa spojkom; uključuje 54	1
10	20B421	OKLOP, motor, donji, uključuje 11, 36, 37, 85	1	54	16H137	O-PRSTEN	1
11	2001659	VIJAK, strojni, ravni, šesterokutna glava s utorom	8	55	189920	SITO	1
12	19D292	POKLOPAC, motor	1	57	19B596	KABELSKI SVEŽANJ, enkoder	1
13	20B441	RAZDJELNIK, tekućine, uključuje 14, 15, 94	1	58	109032	VIJAK, strojni, ravna glava	4
14	117493	VIJAK, strojni, šesterokutna podloška	3	59	Pogledajte str. 48	NALJEPNICA, marka, bočna	1
15	162453	PRIKLJUČAK, 1/4 NPSM x 1/4 NPT	1	60	Pogledajte str. 48	OZNAKA, marka, prednja gornja	1
16	235014	KIT, ventili, pražnjenje, uključuje 17, 18, 19	1	61	20B551	OZNAKA, Xtreme Torque	1
17	224807	BAZA, ventil	1	62	19D678	NALJEPNICA, upravljanje	1
18	187625	DRŠKA, ventili, pražnjenje	1	63	19D261	ČEP, štitnik, prebojan	1
19	111600	OSOVINICA, žjebasta	1	65	16D576	NALJEPNICA, proizvedeno u SAD-u	1
20	20B422	PRETVARAČ, regulacija tlaka, uključuje 21, 28	1	66	Pogledajte str. 48	OZNAKA, usluga A+, Home Center	1
21	111457	BRTVENI SKLOP, o-prsten	1	76	114391	VIJAK, uzemljenje	2
22	246384	FILTAR, tekućina, 60 mesh	1	78	2001457	OVJES, posuda, s navojima	1
23	117828	O-PRSTEN, PTFE, umetnut	1	79	241920	DEFLEKTOR, s navojima	1
24	15B071	UMETAK, filter	1	80	104811	ČEP, glavčina	2
25	15G456	KAPICA, filter	1	81	15B999	SPOJNICA, zaštitna	2
26	15D000	SPOJNICA, odvodni vod	1	82	106062	KOTAČ, polupneumatski	2
27	287952	CRIJEVO, pražnjenje, Ultra hi-boy, uključuje 79	1	84	19D790	VENTILATOR, 5 V DC, kvadratni	1
28	19C988	UVODNICA, pretvarač	1	85	19D789	VIJAK, plastite, #6 torx, široka glava	2
29	20B424	OKLOP, motor, obojen uključuje 28, 34	1	86	287489	RUČKA, assy., Hi-Cart	1
30	20B425	POTENCIOMETAR, enkoder, uključuje 33	1	88	15D281	OVJES, stalak, kolica	1
31	2002370	KOMPLET, mjenjač-diferencijal, sklop, uključuje 33, 62	1	89	114531	VIJAK, strojni, šesterokutna podloška	4
32	19C527	KABELSKI SVEŽANJ, zaslon/ionac	1	90	15C982	CAM, kolica	2
33	15C973	BRTVILLO	1	91	111040	MATICA, sigurnosna, umetak, Nylock, 5/16	2
34	19D307	VIJAK, stroj, torx, široka glava	7	94	100509	ČEP, za cijev	1
35	Pogledajte str. 48	POKLOPAC, filter, uključuje 36, 76	1	96	20B514	OBUJMNICA, rasterećenje	1
36	131172	VIJAK, stroj.	1	97	120593	VIJAK, strojni, torx	2
37	2002366	SKLOPKA, preklopna	1	98	20B541	TRIM, rubovi	1
38	PLOČA, upravljačka, uključuje 76, 99	1	99	20B451	VIJAK, šesterokutna glava	2	
	20B427	110-120V		101	Pogledajte str. 48	OZNAKA, Xtreme Torque Advantage	1
	20B428	220-240V		102	Pogledajte str. 50	ŽICA, preskočnik, (samo modeli 220V-240V, 110V UK)	1
	2002367	110V UK		103▲	2001766	OZNAKA, pokretni dijelovi	1
39	20B443	OKLOP, motor, gornji, obojen uključuje 34	1	104	Pogledajte str. 48	PIŠTOLJ	1
43	20B430	POKROV, motor, obojen uključuje 11	1	105	Pogledajte str. 48	CRIJEVO	1
44	17C484	POKROV, PC pro šipka pumpe	1				

▲ Zamjenske naljepnice za sigurnost, privjesci i kartice mogu se nabaviti besplatno.

Dodaci i oznake

Broj modela raspršivača	Ref. 9 Kabel za električno napajanje	Ref. 46 Naljepnica upozorenja ▲	Crijevo	Pištoli	Medicinska naljepnica ▲	Ref. 66 A+ servisna oznaka	Ref. 60 Prednja naljepnica	Ref. 59 Bočna naljepnica	Ref. 35 Linijski filter	Ref. 101 Gornja naljepnica		
826284, 826285, 826286	20B420	19D674	826079	826291	222385	17P924	826302	826305	20B426	2004240		
826287							826303	826306				
826288, 826289	20B580						826304	826307				
826293, 826294							19D734	19D738				
19D519, 19D520, 19D521	20B420		17Y043	17P924			19D735	19D739				
19D522	20B580						19D737	19D741				
19D523, 19D524							19D734	19D738				
20B304, 20B305	20B580		19D674	240794			17A134	17P925	19D734	19D738	19C991	20B552
19D525, 19D526	20B416		16G596						19D735	19D739	25V601	
19D527, 19D528									19D734	19D738	19C991	
19D529, 19D530	20B419	19D675	26D846		26A998	19D735			19D739	20B426		
19D531	20B418					19D734			19D738	20B426		
19D532, 19D533, 19D534		20B581	19D677		222385	17P925			19D735	19D739	19C991	
19D535	19D737								19D741	19C991		
19D536	20B416	16G596	17A134		17P925	19D737			19D741	19C991		
20B308	20B419					19D737			19D741	19C991		
20B311	20B419	19d675	26D846		17A134	17P925			19D737	19D741	19C991	
20B327	20B418			19D737			19D741	19C991				
20B328												

▲ Zamjenske naljepnice za sigurnost, privjesci i kartice mogu se nabaviti besplatno.

Sheme ožičenja

110-120 V

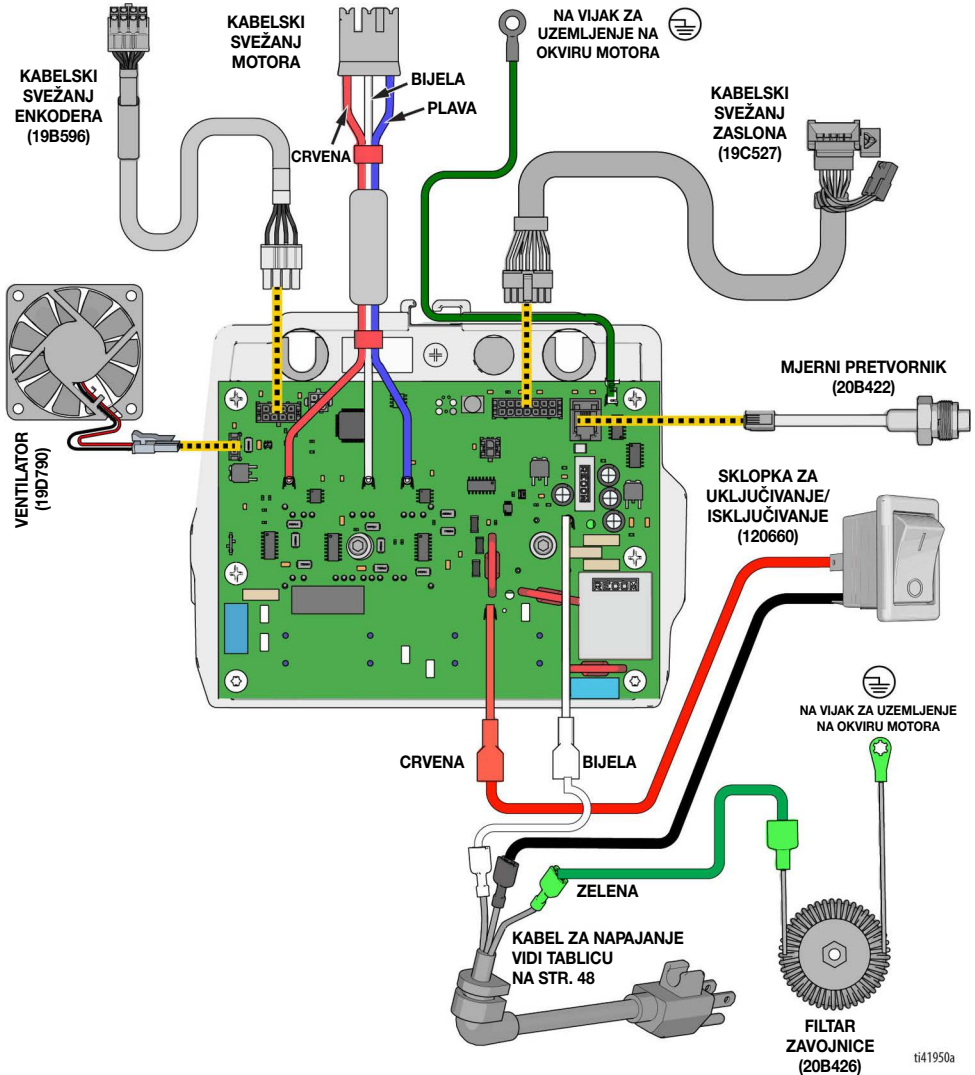

Sheme ožičenja

220–240 V

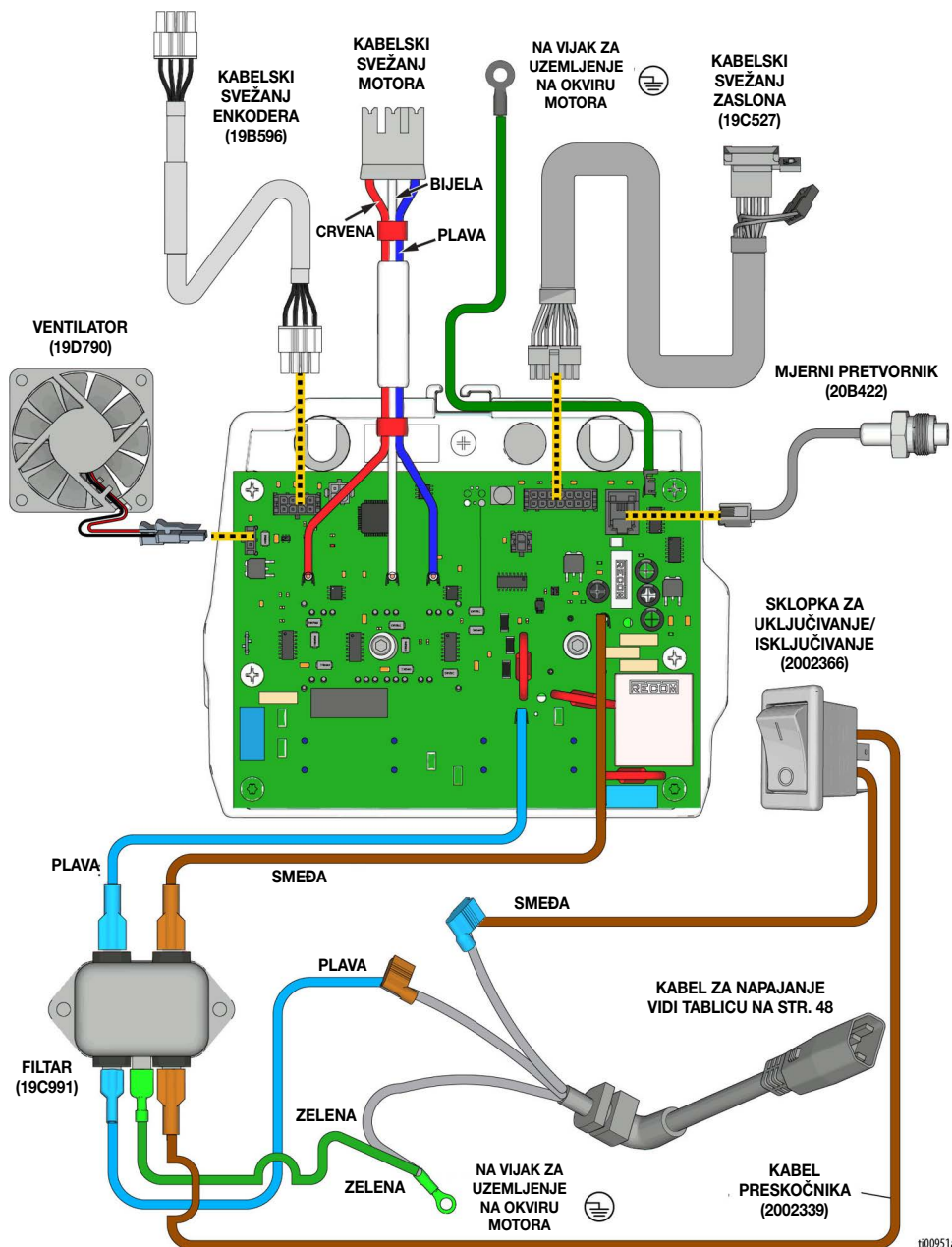

t00951a

110V UK

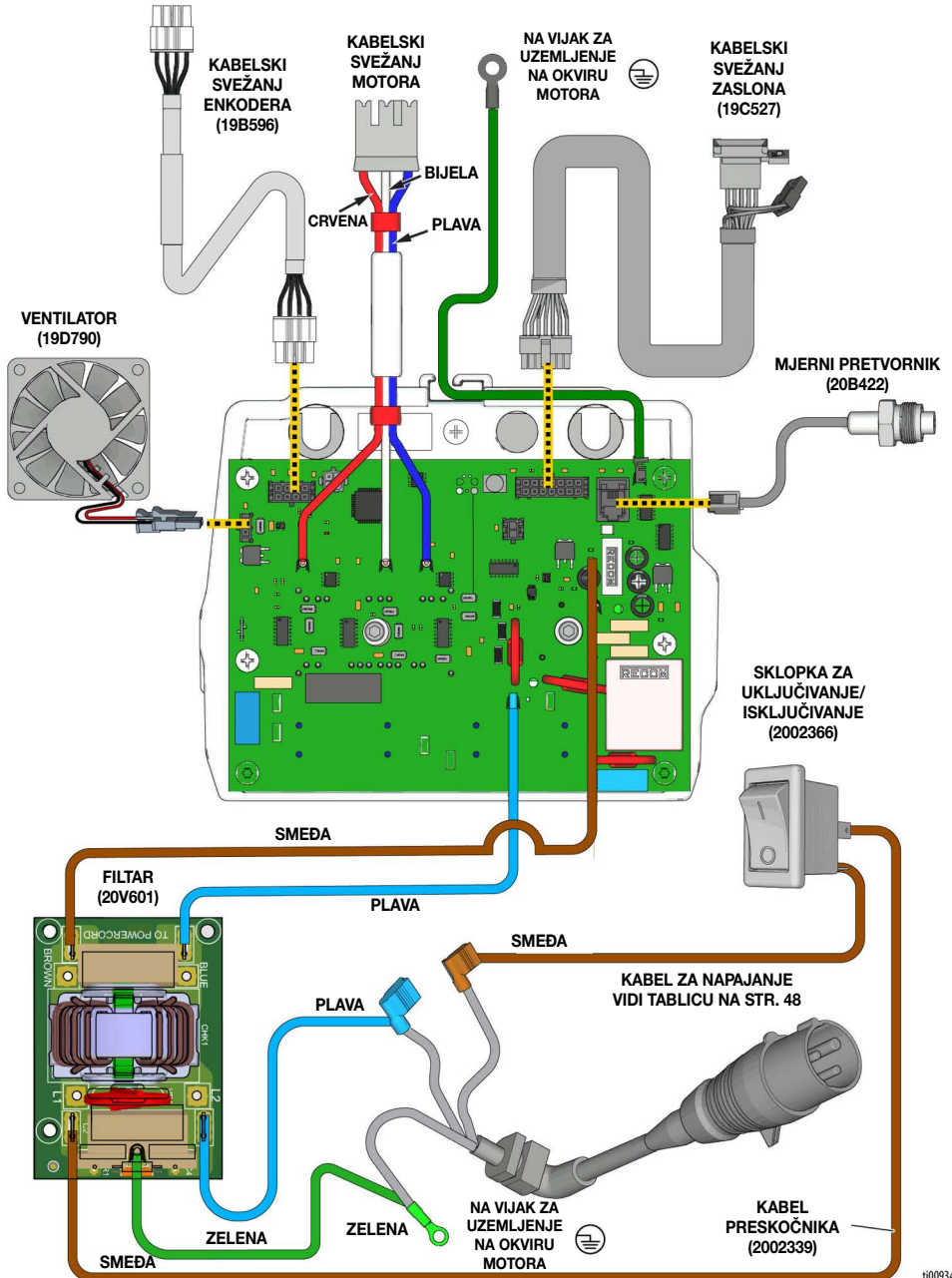

t00934a

Tehnički podaci

Raspršivač	SAD	Metrički
Maksimalni radni tlak tekućine*	3300 psi	228 bara, 22,8 MPa
Maksimalna dobava		
490	0,7 gpm	2,6 l/m
495	0,8 gpm	3,0 lpm
650	0,9 gpm	3,4 lpm
Maksimalna veličina vrha (model)	0.025 (490), 0.027 (495), 0.029 (650)	
Izlaz tekućine npsm	1/4 in.	
Ciklusa*		
490, 495	700 po galonu	185 po litri
650	570 po galonu	150 po litri
Generator Maksimalno	3500 W	
Potrebno napajanje		
490	100–120 V, 12,4 A; 220/240 V, 9 A	
495	100–120 V, 13 A; 220/240 V, 9 A	
650	100–120 V, 15 A; 220/240 V, 10 A	
Granične vrijednosti temperature okoline		
Rukovanje	30 – 115 °F	0 – 46 °C
Skladištenje	-30 – 160 °F	-35 – 71 °C
Dimenzije - postolje		
Visina	17,8 in	45,2 cm
Duljina	16,4 in	41,7 cm
Širina	13,4 in.	34 cm
Težina	31 lb.	14,1 kg
Dimenzije - Lo Boy (490, 495)		
Visina	22,2 in	56,4 cm
Duljina	25,3 in	64,3 cm
Širina	19,8 in.	50,3 cm
Težina	56 lb.	25,4 kg
Dimenzije - Lo Boy (650)		
Visina	12,7 cm (28 in)	71,1 cm
Duljina	29,5 in	75 cm
Širina	22,3 in	56,6 cm
Težina	68 lb.	30,8 kg
Dimenzije - Hi Boy		
Visina	28,6 in.	72,6 cm
Duljina	12,7 cm (22,2 in)	56,4 cm
Širina	20,5 in.	52,1 cm
Masa (490, 495)	66 lb.	29,9 kg
Masa (650)	69 lb.	31,3 kg
Buka** (dBA) @ 70 psi (0,48 MPa, 4,8 bar)		
Pritisak zvuka	490/495 = 75 dBA, 650 = 78 dBA	
Snaga zvuka	490/495 = 87 LwA, 650 = 92 LwA	
Materijal konstrukcije		
Materijal mokrih dijelova na svim modelima	Ugljični čelik presvučen cinkom i niklom, najlon, nehrđajući čelik, PTFE, acetal, koža, UHMWPE, aluminij, volfram karbid, polietilen, fluoroelastomer, uretan	
Napomene		
** Početni tlak i istisnina po ciklusu mogu se razlikovati ovisno o uvjetima usisavanja, glavi za pražnjenje, tlaku zraka i vrsti tekućine.		
** Tlak zvuka izmjeren 1 metar (3 stope) od opreme.		
** Snaga zvuka mjerena prema standardu ISO-3744.		
Svi ovdje spomenuti trgovački znakovi ili registrirani trgovački znakovi imovina su njihovih odgovarajućih vlasnika.		

Graco kod datuma					
Graco kod datuma / kod serije	Mjesec (prvi znak)	Godina (2. i 3. znak)	Serijski broj (4. znak)	Broj dijela (5.-10. znak)	Serijski broj (11. - 16. znak)
Primjer koda datuma: A16A	A = Siječanj	16 = 2016	A = kontrolni broj serije		
Primjer koda datuma: L16A232749000102	L = Prosinac	16 = 2016	A = kontrolni broj serije	Šesterozna- menkasti alfa- numerički broj dijela	Šesterozna- menkasti redni broj serije

Kalifornijski propis 65

DRŽAVLJANI KALIFORNIJE

 **UPOZORENJE:** Rak i oštećenja na reproduktivnim organima – www.P65warnings.ca.gov.

Standardno jamstvo za proizvode marke Graco

Tvrtka Graco jamči da sva oprema navedena u ovom dokumentu, koju proizvodi tvrtka Graco i koja nosi njezino ime, ispravna obzirom na materijal i izradu na datum prodaje prvom kupcu. Uz iznimku bilo kakvog posebnog, proširenog ili ograničenog jamstva koje izdaje tvrtka Graco, tvrtka Graco će u razdoblju od dvanaest mjeseci od dana prodaje popraviti ili zamijeniti bilo koji dio opreme za koji ocijeni da je neispravan. Ovo jamstvo primjenjuje se jedino ako je oprema postavljena, korištena i održavana sukladno pismenim preporukama tvrtke Graco.

Ovo jamstvo ne obuhvaća, i tvrtka Graco nije odgovorna za općenitu istrošenost uređaja ili bilo kakav kvar, oštećenje ili istrošenost nastale uslijed pogrešnog postavljanja, pogrešne primjene, abrazije, korozije, neodgovarajućeg ili neispravnog održavanja, nemara, nezgode, neovlaštenog rukovanja ili zamjene s neoriginalnim dijelovima drugih proizvođača. Tvrtka Graco nije odgovorna ni za kvar, oštećenje ili istrošenost nastalu zbog nekompatibilnosti opreme Graco sa strukturama, dodatnim priborom, opremom ili materijalom koji ne isporučuje tvrtka Graco ili zbog neodgovarajućeg dizajna, proizvodnje, postavljanja, rada ili održavanja struktura, dodatnog pribora, opreme ili materijala koje ne isporučuje tvrtka Graco.

Ovo jamstvo uvjetovano je prethodno plaćenim povratom opreme koja se smatra neispravnom ovlaštenom distributeru tvrtke Graco u svrhu potvrde neispravnosti. Ako se potvrdi neispravnost opreme, tvrtka Graco besplatno će popraviti ili zamijeniti sve neispravne dijelove. Oprema će se vratiti izvornom kupcu uz prethodno plaćeni prijevoz. Ako se pregledom opreme ne otkrije neispravnost materijala ili neispravnost vezana uz izradu, popravci će se izvršiti za razumnu naknadu, koja može uključivati troškove dijelova, rada i prijevoza.

OVO JE EKSKLUZIVNO JAMSTVO I ZAMJENJUJE SVA DRUGA IZRIČITA ILI IMPLICIRANA JAMSTVA, UKLJUČUJUĆI, ALI NIJE OGRANIČENO NA JAMSTVO O MOGUĆNOSTI PRODAJE ILI JAMSTVO O PRIMJERENOSTI ZA NEKU ODREĐENU NAMJENU.

Isključiva obaveza tvrtke Graco i isključivi pravni lijek kupca za bilo kakvo kršenje jamstva odredit će se u skladu s prethodno navedenim. Kupac je suglasan da neće biti dostupan nijedan drugi pravni lijek (uključujući, ali ne ograničavajući se na slučajne ili posljedične naknade štete za izgubljenu dobit, gubitak prodaje, ozljede osoba ili imovinske štete te bilo kakav drugi slučajni ili posljedični gubitak). Bilo kakav postupak zbog kršenja jamstva mora se pokrenuti unutar dvije (2) godine od datuma prodaje.

TVRTKA GRACO NE DAJE NIKAKVO JAMSTVO I ODBACUJE SVA IMPLICIRANA JAMSTVA DOPUSTIVOSTI ZA PRODAJU I PRIKLADNOSTI ZA ODREĐENU SVRHU, U VEZI S DODATNIM PRIBOROM, OPREMOM, MATERIJALOM ILI KOMPONENTAMA KOJE TVRTKA GRACO PRODAJE ALI NE PROIZVODI. Ovi dijelovi koje Graco prodaje, ali ne proizvodi (primjerice elektromotori, prekidači, cijevi i sl.) podložni su jamstvu svojih proizvođača, ako ono postoji. Tvrtka Graco pružit će kupcu razumnu pomoć u bilo kakvom postupku zbog kršenja ovakvih jamstava.

Ni u kom slučaju tvrtka Graco neće biti odgovorna za neizravnu, slučajnu, posebnu ili posljedičnu štetu prouzročenu ovom opremom koju isporučuje tvrtka Graco, ili opremanjem, radom, ili uporabom bilo kakvih proizvoda ili drugih dobara prije prodanih, bilo zbog kršenja ugovora, kršenja jamstva, nemara tvrtke Graco ili iz drugih razloga.

Obavijesti tvrtke Graco

Najnovije informacije o proizvodima Graco potražite na www.graco.com.

Podatke o patentnima potražite na www.graco.com/patents.

ZA NARUČIVANJE obratite se svom distributeru Graco ili nazovite 1-800-690-2894 kako biste doznali koji vam je najbliži distributer.



*Svi pisani i vizualni podaci sadržani u ovom dokumentu odražavaju zadnje podatke o proizvodu dostupne u trenutku objave.
Graco zadržava pravo izmjene bez prethodne najave.*

Prijevod izvornih uputa. This manual contains Croatian. MM 3A9095

Sjedište tvrtke Graco: Minneapolis

Međunarodne podružnice: Belgija, Kina, Japan, Koreja

GRACO INC. AND SUBSIDIARIES • P.O. BOX 1441 • MINNEAPOLIS MN 55440-1441 • USA
Autorska prava 2023, proizvodne lokacije tvrtke Graco Inc. registrirane su u skladu s ISO 9001

www.graco.com

Revizija D, travanj 2024