

QuickShot™

3A9317J

SV



Viktiga säkerhetsinstruktioner

Läs alla varningar och anvisningar i denna handbok och i handboken till batteri och laddare innan utrustningen används. Försäkra dig om att du känner till reglagen och hur man använder utrustningen på korrekt sätt. Spara dessa anvisningar.



Viktig medicinsk information

Läs det medicinska varningskortet som följde med pistolen. Det innehåller information till läkaren beträffande vätskeinträngningsskador. Ha det med när du använder utrustningen.

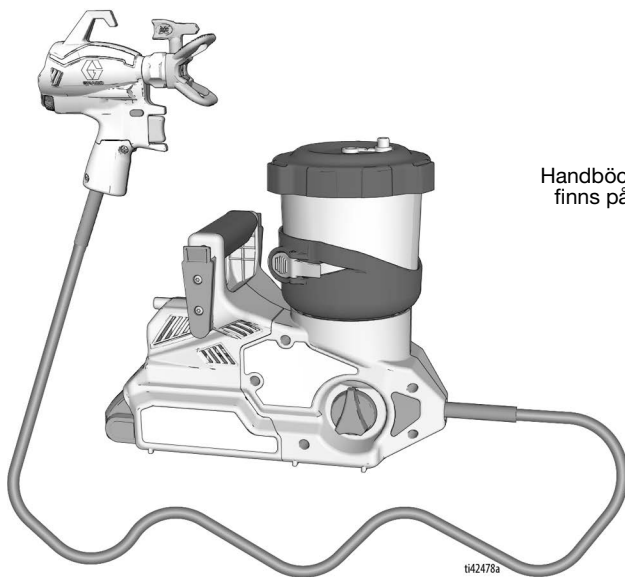

Handböcker på andra språk finns på www.graco.com

ti42478a

POWERED BY

DEWALT







**Endast för applikation med bärbart sprutsystem vid byggmålning och ytbehandlingar.
Ej godkänd för användning i explosiva miljöer eller på farliga (klassade) platser.
Endast för yrkesmässig användning.**

PROVEN QUALITY. LEADING TECHNOLOGY.

Innehållsförteckning

| | |
|--|-----------|
| Modeller | 3 |
| Relaterade handböcker | 3 |
| Viktig information om jordning | 4 |
| Varningar | 5 |
| Lär känna din spruta | 8 |
| Översikt över reglagen | 9 |
| Jordningsanvisningar | 10 |
| (Oljebaserade och lättantändliga material) | 10 |
| Kärl | 10 |
| Förberedelser | 11 |
| Inställning av spruta | 12 |
| Bältesinställning | 13 |
| Komma igång | 14 |
| Sprutning | 16 |
| Flödesreglage | 16 |
| Val av munstycke och tryck | 16 |
| Inställning av sprutmunstycken | 16 |
| Spruttekniker | 17 |
| Sikta med sprutpistolen | 17 |
| Avtryckartiming | 17 |
| Sprutmönsterkvalitet | 17 |
| Rensning av igensatt munstycke | 18 |
| Installation av sprutmunstycke | 19 |
| Fylla på koppen | 20 |
| Pausa sprutning | 21 |
| Rengöring | 22 |
| Rengöra sprutan | 22 |
| Förvaring | 25 |
| Referens | 26 |
| Kompatibilitet för rengöringsvätska | 26 |
| Återvinning och kassering | 27 |
| Kassering | 27 |
| Felsökning | 28 |
| Avancerad felsökning | 32 |
| Skräp i pump eller pistol | 32 |
| Monteringsverifiering | 35 |
| Reservdelar | 36 |
| Reservdelslista | 37 |
| Reservdelar | 39 |
| Utökade reparationsdelar | 39 |
| Tekniska specifikationer | 40 |
| Graco standardgaranti | 42 |

Modeller

| Godkännanden | Modell | Sprutans namn | Laddnings-spänning | Munstyckes-familj | Munstycks-storlek |
|--|--------|-----------------------------------|--------------------|-------------------|-------------------|
|  Intertek 110474 Certifierad till CAN/CSAC22.2 Nr. 68 Tillverkad i enlighet med UL 1450 | 20B473 | Ultra QuickShot Ej tillämpligt | 120 V | FFLPxxx | 0,20–0,41 mm |
| | 826308 | Ultimate QuickShot NA | 120 V | | |
|  | 20B476 | Ultra QuickShot | 230 V CEE | | |
| | 20B477 | Ultra QuickShot Japan | 100 V | | |
| | 20B478 | Ultra QuickShot koreansk | 230 V | | |
|  | 20B479 | Ultra QuickShot ANZ | 230 V | | |
|  | 20B475 | Ultra QuickShot Storbritannien | 230 V | | |

Maximalt arbetstryck: 2 000 psi (138 bar, 14 MPa)

Kompatibel med följande DeWALT-batterier:
DCB183 och DCB203

Relaterade handböcker

| Handbok på svenska | Beskrivning |
|--------------------|----------------------------|
| | Handbok för DeWALT-laddare |

Video om användning





graco.com/quickshotsupport

Viktig information om jordning

Informationen nedan hjälper dig att förstå när du ska använda jordledningen som medföljer sprutan.

Läs informationen på materialbehållarens etikett för att avgöra om materialet är oljebaserat eller lättantändligt. Be din leverantör om ett säkerhetsdatablad. På behållarens etikett och materialsäkerhetsdatabladet anges materialets innehåll och särskilda försiktighetsåtgärder som bör iakttas.

Färg, beläggningar och rengöringsmaterial ingår vanligtvis i en av följande **3 grundläggande kategorier**:

| Behövs jordledning och kontakt? | Materialtyp |
|--|--|
| Nej | VATTENBASERAD: Behållarens etikett bör ange att materialet kan tvättas bort med tvål och vatten. |
| Ja  | OLJEBASERAD: Behållarens etikett ska ange att materialet är BRÄNNBART och kan tvättas bort med mineralsprit eller ej brandfarlig färgthinner. Använd oljebaserade material utomhus eller i välventilerade inomhusutrymmen med friskluftsintag. Se säkerhetsvarningarna i den här handboken. Följ Jordningsanvisningar , sidan 10, då du använder den här materialtypen. |
| Ja  | LÄTTANTÄNDLIGT: Den här typen av material innehåller lättantändliga lösningsmedel så som xylen, toluen, nafta, MEK, thinner, aceton, denaturerad alkohol och terpentin. Behållarens etikett bör ange att materialet är LÄTTANTÄNDLIGT. Använd lättantändliga material utomhus eller i välventilerat utrymme med friskluftsintag. Följ Jordningsanvisningar , sidan 10, då du använder den här materialtypen. |

Varningar

Följande säkerhetsföreskrifter gäller förberedelser, användning, jordning, underhåll och reparation av denna utrustning. Symbolen med ett utropstecken uppmärksammar dig på en allmän varning, och risk-symbolerna hänvisar till åtgärdsspecifika risker. Läs dessa varningar när symbolerna förekommer i texten i denna handbok eller på varningsetiketter. Produktspecifika farosymboler och varningar som ej omfattas av detta avsnitt kan förekomma i texten i denna handbok när så är tillämpligt.

VARNING



BRAND- OCH EXPLOSIONSRISK

Brandfarliga ångor i arbetsområdet, t.ex. från lösningsmedel och färg, kan antändas eller explodera. Förhindra brand och explosioner:

- Spruta inte brandfarliga eller brännbara material i närheten av öppen eld eller gnistkällor, till exempel cigaretter, motorer och elektrisk utrustning.
- Använd inte färg eller lösningsmedel som innehåller klorerade kolväten.
- Se till att utrymmet där sprutning äger rum är välventilerat. Se till att området är ordentligt ventilerat.
- Sprutan alstrar gnistor. Pumpanordningen ska vara på en välventilerad plats vid sprutning, spolning, rengöring eller service. Spruta inte pumpenheten.
- Rök inte i sprutområdet och spruta inte i närheten av gnistor eller eldslagor.
- Slå inte om strömbrytare eller kör motorer och andra gnistbildande apparater i sprututrymmet.
- Håll området rent och fritt från färg- och lösningsmedelsbehållare, trasor och andra lättantändliga material.
- Känn till innehållet i färgerna och lösningsmedlen som sprutas. Läs alla materialsäkerhetsdatablad och etiketter som tillhandahålls med färger och lösningsmedel. Följ färg- och lösningsmedelstillverkarens säkerhetsinstruktioner.
- Ha en fungerande brandsläckare tillgänglig i arbetsområdet.

Oljebaserade och lättantändliga material

Färg eller lösningsmedel som flödar genom utrustningen kan orsaka statisk elektricitet. Statisk elektricitet utgör en brand- och explosionsrisk i närheten av ångor från färg eller lösningsmedel. För att undvika brand och explosion vid sprutning av oljebaserade eller lättantändliga material:

- Anslut jordledningen till en korrekt jordningspunkt.
- Avbryt användningen omedelbart vid statisk gnistbildning eller om du känner av statisk laddning. Använd inte sprutan förrän du har identifierat och åtgärdat problemet.
- Sprutsystemets samtliga delar, inklusive pumpen, slangenheten, sprutpistolen och föremål i och omkring sprututrymmet, ska vara ordentligt jordade för att skydda mot statisk elektricitet och gnistor. Använd Gracos elektriskt ledande eller jordade airless-högtrycksslangar för högtryckssprutmålning. Följ **Jordningsanvisningar**, sidan 10.
- Kontrollera att alla kärl och uppsamlingsssystem är jordade för att förhindra statisk elektricitet. Använd inte kärlinsatser om de inte är antistatiska eller elektriskt ledande.

VARNING



HUDINTRÄNGNINGSRISK

Högtryckssprutor kan spruta in toxiner i kroppen och orsaka allvarliga personskador som kan leda till amputation. Skulle insprutning inträffa:

Sök omedelbart läkarvård.



- Rikta inte pistolen mot och spruta inte på människor eller djur.
- Håll händer och andra kroppsdelar borta från mynningen. Försök exempelvis inte stoppa läckor med någon del av kroppen.
- Använd alltid munstyckesskyddet. Spruta aldrig utan munstyckesskyddet monterat.
- Använd Gracos munstycken.
- Var extra försiktig vid rengöring eller byte av munstycke. Följ **tryckavlastningsproceduren** för att stänga av enheten och låtta på trycket innan munstycket lossas och rengörs om munstycket täpps igen under sprutning.
- Utrustningen bibehåller trycket även efter att strömmen stängts av. Lämna inte utrustningen utan uppsikt när den är strömförsörd eller är under tryck. Utför **Tryckavlastningsproceduren** när utrustningen står utan uppsikt eller inte används samt innan service, rengöring eller borttagning av delar.
- Kontrollera om det finns skador på slangar och delar. Byt ut alla skadade slangar och delar.
- Detta system kan producera 2 000 psi (138 bar, 13,8 MPa). Använd delar eller tillbehör från Graco som är avsedda för minst 2 000 psi (138 bar, 13,8 MPa).
- Lås alltid avtryckarspärren när du inte sprutar. Kontrollera att avtryckarspärren fungerar korrekt.
- Kontrollera alla anslutningar innan du startar enheten.
- Känn till hur du snabbt stoppar enheten och tryckavlastar. Försäkra dig om att du känner till reglagen väl.



RISKER VID FELAKTIG ANVÄNDNING AV UTRUSTNINGEN

Felaktig användning kan leda till dödsfall eller allvarliga personskador.



- Bär alltid lämpliga handskar, skyddsglasögon och gasmask eller andningsmask vid målning.
- Använd inte sprutan när barn är närvarande. Håll alltid barn på avstånd från utrustningen.
- Sträck dig inte för långt och stå inte på instabila underlag. Stå alltid stadigt med god balans.
- Var alltid uppmärksam och fokuserad på vad du gör.
- Använd inte utrustningen när du är trött eller påverkad av droger/läkemedel eller alkohol.
- Låt inte slangen sno sig och böj den inte för mycket.
- Utsätt inte slangen för högre temperaturer eller tryck än vad som anges av Graco.
- Använd inte slangen för att flytta eller lyfta utrustningen.
- Ändra eller modifiera inte utrustningen. Ändringar och modifieringar kan ogiltiggöra myndighetsgodkännanden och medföra säkerhetsrisker.
- Se till att all utrustning är klassificerad och godkänd för den miljö inom vilken du avser använda den.

VARNING
**RISKER MED TRYCKSATTA ALUMINIUMDELAR**

Om vätskor som är oförenliga med aluminium används i trycksatt utrustning kan de orsaka allvarliga kemiska reaktioner och skador på utrustningen. Underlåtenhet att följa denna varning kan leda till dödsfall, allvarlig personskada eller egendomsskada.

- Använd inte 1,1,1-triklorethan, metylenklorid, eller andra lösningsmedel som innehåller halogenerade kolväten eller lösningar som innehåller sådana lösningsmedel.
- Använd inte klorbaserade blekningsmedel.
- Många andra vätskor kan innehålla kemikalier som kan reagera med aluminium. Kontakta din materialleverantör för att kontrollera detta.

**RISKER MED FEL SORTS BATTERIER OCH LADDARE**

- Använd bara DEWALT 18 V Max- eller 20 V Max-batterier och batteriladdare till detta verktyg.
- **STUDERA ALLA ANVISNINGAR** beträffande säkerhet och användning av batterier och laddare som följer med verktyget.
- Rengör eller spruta inte på batteriet.
- Rengör inte batteriet med något annat än en trasa fuktad med vatten.

**RISKER MED GIFTIGA VÄTSKOR OCH ÅNGOR**

Giftiga vätskor och ångor kan orsaka allvarliga personskador eller dödsfall om de stänker på hud eller i ögon, inandas eller sväljs.

- Läs säkerhetsdatablad (SDS) för uppgifter om specifika risker som föreligger med de vätskor du avser använda.
- Förvara farliga vätskor i godkända behållare och kassera dem i enlighet med gällande föreskrifter.

**PERSONLIG SKYDDSUTRUSTNING**

Bär lämplig skyddsutrustning i arbetsområdet för att förhindra allvarliga personskador, inklusive skador på ögon, hörselnedsättning, inandning av giftiga ångor samt brännskador. I skyddsutrustningen ska åtminstone följande ingå:

- Skyddsglasögon och hörselskydd.
- Andningsmask, skyddskläder och handskar enligt rekommendationer från vätske- och lösningsmedelstillverkaren.

Översikt över reglagen

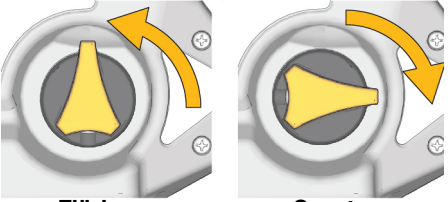
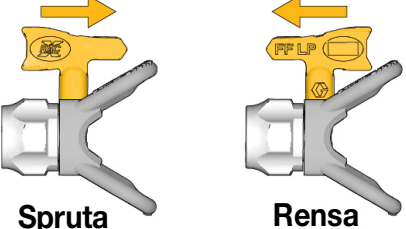
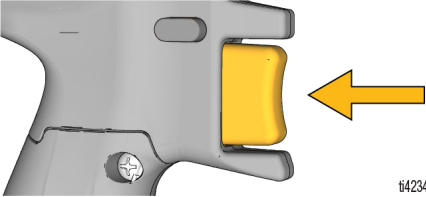
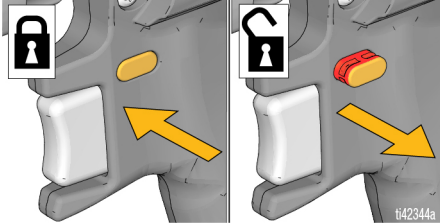
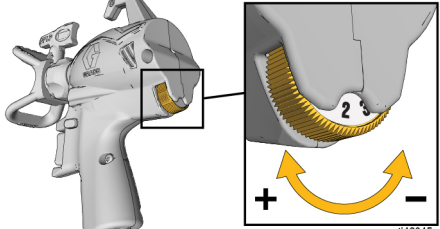
| | |
|--|---|
|  <p>Flöda Spruta</p> <p><small>t42341a</small></p> | <p>Flödningsvred</p> <p>Flödningsvredet leder vätskan till antingen behållaren eller sprutmunstycket. Vid flödning används den för att få ut luft från pumpen. Din spruta kommer inte att fungera om det finns luft i pumpen.</p> <p>Vrid flödningsvredet uppåt till PRIME-läget för att flöda sprutan eller avlasta systemtrycket.</p> <p>Vrid flödningsvredet framåt till SPRAY-läget för att spruta vätska.</p> |
|  <p>Spruta Rensa</p> <p><small>t42342a</small></p> | <p>Sprutmunstycke</p> <p>Sprutmunstycket är nyckeln till högtryckssprutning. Färg med högt tryck som pumpas genom det lilla hålet i sprutmunstycket kommer ut som sprej.</p> <p>Sprutmunstycket kan vändas för att snabbt rensa bort färgrester.</p> |
|  <p><small>t42343a</small></p> | <p>Avtryckare</p> <p>Avtryckarreglagen styr sprutans funktion.</p> |
|  <p><small>t42344a</small></p> | <p>Avtryckarspärr</p> <p>Avtryckarspärren förhindrar att pistolen sprutar när den är inkopplad och låter pistolen spruta när den är urkopplad.</p> <p>När avtryckarspärren är inkopplad syns inget rött på avtryckarspärren. Aktivera avtryckarspärren när ingen sprutning pågår.</p> |
|  <p><small>t42345a</small></p> | <p>Flödesreglage</p> <p>Med flödesreglaget kan du sakta ned eller accelerera spruthastigheten.</p> |

Jordningsanvisningar

(Oljebaserade och lättantändliga material)



Utrustningen måste jordas i syfte att minska risken för statiska gnistor. Gnistor av statisk elektricitet kan få ångor att antändas eller explodera. Bra jordning avleder den elektriska strömmen.

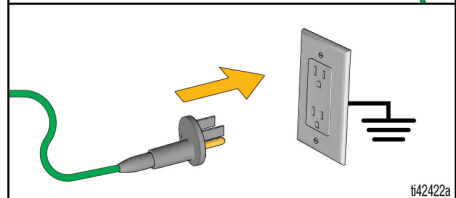
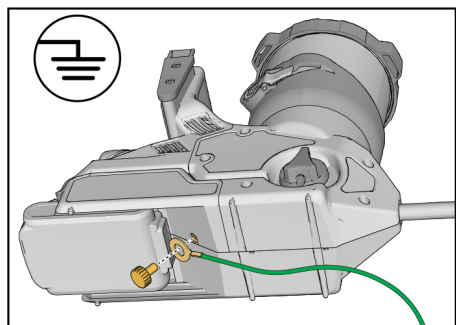

Sprutan är utrustad med en jordledning och -kontakt. Kontakten måste anslutas till ett korrekt jordat eluttag när du sprutar eller spolar oljebaserade eller brandfarliga material, se **Viktig information om jordning**, sidan 4. Flytta sprutan bort från sprutområdet när du ansluter jordledningen och -kontakten.

Om jordningsledningen inte är tillräckligt lång för att nå ett jordat eluttag kan du använda en 3-tråds jordad förlängningskabel mellan kontakten och uttaget.

Kärl

Oljebaserade eller brandfarliga vätskor: följ lokala regler och föreskrifter. Använd endast elektriskt ledande metallkärl som står på ett jordat underlag, t.ex. betong.

Ställ inte kärlet på icke-ledande ytor, t.ex. papper eller kartong som bryter jordkretsen.



Jorda alltid metallkärl: Koppla en jordledning till kärlet. Anslut ena änden av jordledningen till kärlet med en klämma och andra änden till jord, t.ex. ett vattenrör.

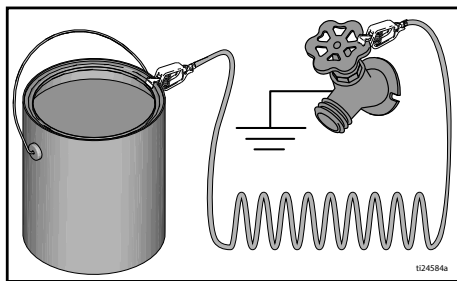

Förberedelser

Tryckavlastningsprocedur



Utför alltid Anvisningar för tryckavlastning när du ser denna symbol.



Denna utrustning är trycksatt tills trycket avlastas manuellt. Följ tryckavlastningsproceduren när du slutar spruta och före rengöring, kontroll, transport eller service av utrustningen för att minska risken för allvarlig kroppsskada från trycksatt vätska, såsom vätskeinträngning och stänkande vätska.

1. Vrid flödningsvredet uppåt till PRIME-läget för att avlasta systemtrycket.

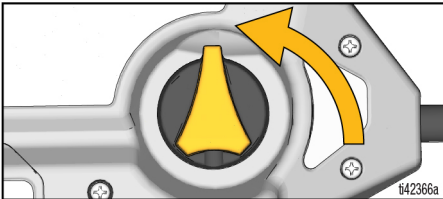

2. Håll munstycksskyddets hållarmutter mot ett jordat metallkärl. Rikta sprutpistolens in i kärlet, koppla ur avtryckarspärren och tryck på sprutpistolens avtryckare för att avlasta systemtrycket.

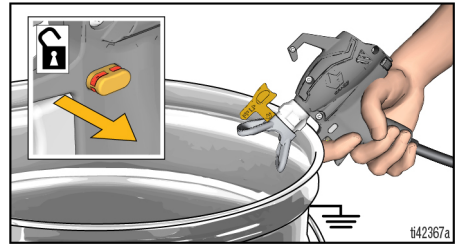

OBS! Låt flödningsvredet stå i läget PRIME tills du är redo att spruta.

Inställning av spruta



Brandfarliga ångor, t.ex. från lösningsmedel och färg, i arbetsutrymmen kan antändas eller explodera.

Se **Jordningsanvisningar**, sidan 10.

Spruta inte lättantändliga eller brännbara vätskor i ett slutet utrymme. Vid sprutning av lättantändliga eller brännbara material:

- Flytta hela sprutan till en välventilerad plats och åtskilt från brandfarliga eller brännbara material, inklusive färg och lösningsmedel vid påfyllning.
- Se till att materialkärl är täckta mellan behållarpåfyllningarna.

Om du sprutar **oljebaserade eller brandfarliga** material, se **Kompatibilitet för rengöringsvätska**, sidan 26 och följ **Jordningsanvisningar**, sidan 10.

OBS! Det rekommenderas att du alltid silar färgen innan du fyller behållaren.

1. Lås avtryckarspärren. Vrid flödningsvredet uppåt till PRIME-läget.
2. Ta bort behållarlocket från behållaren.

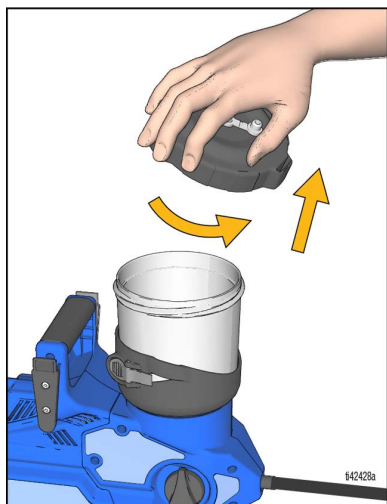

ti42428a

3. Kontrollera att ett rent pumpfilter är installerat i botten av behållaren vid pumpens inlopp. Använd det svarta filtret med grovlek 60 för färg och det blå filtret med grovlek 100 för bets och tunna material.

OBS! Ett smutsigt eller igensatt pumpfilter leder till att sprutan fungerar dåligt eller förlorar sprutkraft.

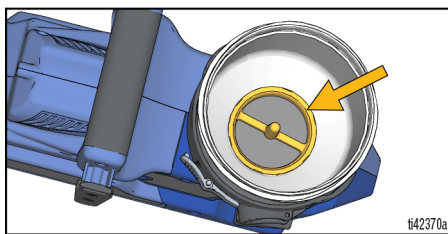

ti42370a

4. Fyll behållaren med färg och sätt tillbaka behållarlocket.

OBS! Skaka INTE material som ska användas i den här sprutan. I vissa lacker för ytfinish av hög kvalitet och lackfärger skapas luftbubblor när de skakas. Detta kan påverka sprutans prestanda. Rör om materialet eller läs tillverkarens rekommendationer för det material som sprutas.

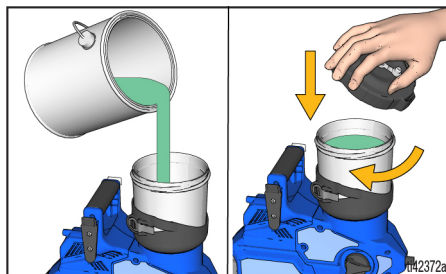

ti42372a

OBS! Användning av förvaringspluggen ovanpå behållarlocket är valfri. Förvaringspluggen måste vara öppen när du sprutar för att undvika luftbubblor och förlust av sprutkraft.

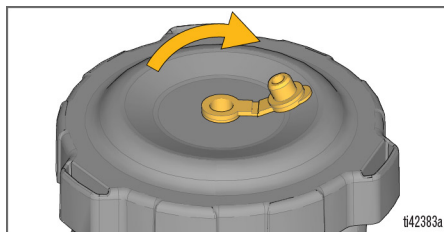

ti42383a

Bältesinställning

1. Installera bälteshölstret på bältet enligt användarens önskemål (vänster sida, höger sida eller baksida).

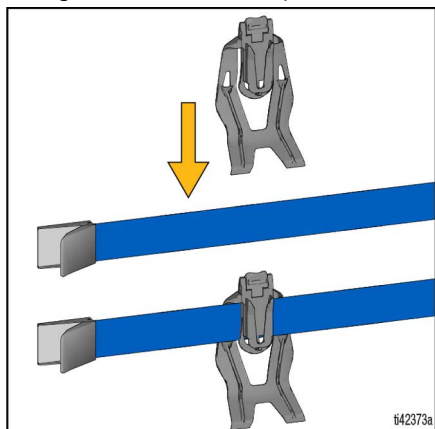

2. Sätt fast bältet på midjan och dra åt tills det sitter ordentligt. Stäng bälteslåset.

OBS! Det rekommenderas att spänna remmen ganska hårt för att säkerställa att sprutan hålls säkert på plats under användning.

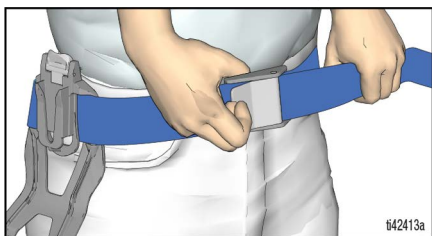

3. Sätt fast sprutan i bälteshölstret i den riktning som användaren föredrar (slangen riktad framåt eller bakåt).

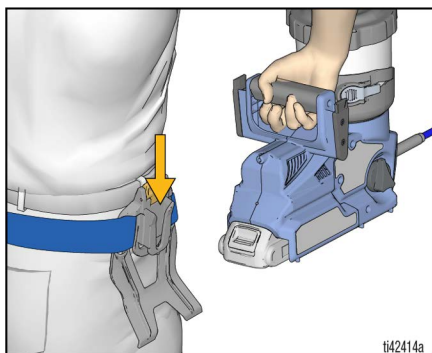

4. Sprutpistolen hakar fast på utsidan av sprutan på det sätt visas för att du ska kunna röra dig utan att behöva använda händerna.

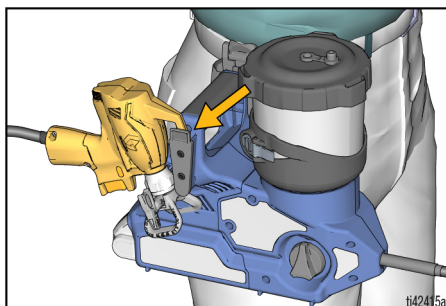

5. För att ta loss sprutan från bältet trycker du på klämman för frigöring av hölstret och drar upp sprutan.

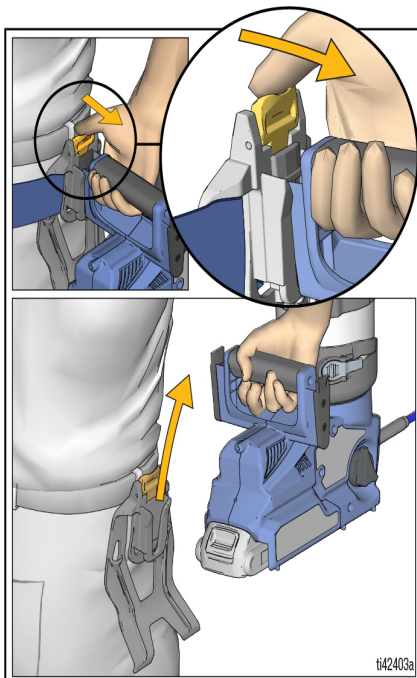

OBS! Överflödigt remlängd kan klippas till önskad storlek med en sax.

OBS!

Använd aldrig slangen för att dra runt sprutan. Annars kan ledningsanslutningarna i sprutan eller sprutpistolen skadas eller lossna.

Komma igång

Börja alltid arbetet med fulladdat batteri. Låt inte vatten eller lösningsmedel stänka på batteriet eller laddaren, och sänk inte heller ned dem i någon vätska. Se informationen om batteri och laddare som följde med sprutan.



Byt ut och ladda batteriet enbart på en välventilerad plats och åtskilt från brandfarliga eller brännbara material, inklusive färg och lösningsmedel.

1. Koppla ur avtryckarspärren och kontrollera att Prime-knappen pekar uppåt i PRIME-läget.

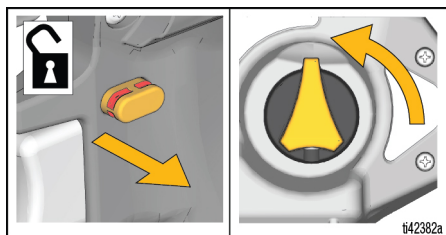

2. Vrid sprutmunstycket till UNCLOG-läget.

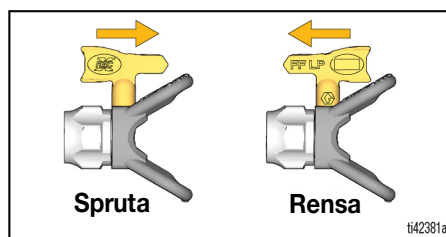

3. Sätt i ett fulladdat batteri i sprutan.

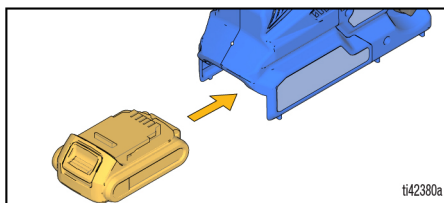

4. Kontrollera att förvaringspluggen är öppen.

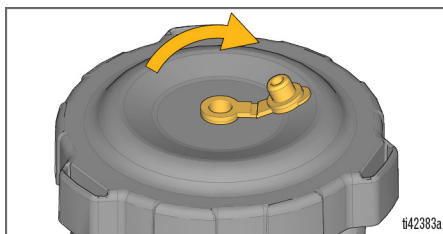

5. För att flöda pumpen, rikta sprutpistolen in i ett avfallskärl och tryck på avtryckaren i tio sekunder. Detta tömmer ut all luft från pumpen.

OBS! Den elektroniska sprutpistolen är alltid öppen när avtryckaren trycks in, så en liten mängd vätska kan sprutas ut när du flödar.



6. Vrid flödningsventilen framåt till SPRAY-läget.

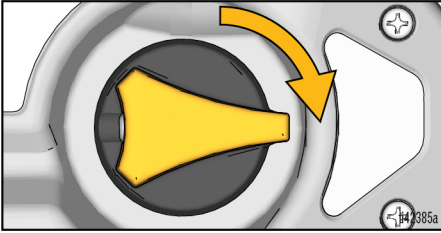

7. För att flöda slangen och sprutpistolen, rikta sprutpistolen in i ett avfallskärl och tryck på avtryckaren i tio sekunder eller tills det kommer en jämn färgström. På så sätt töms luft (och lagringsvätska) ut ur slangen och pistolen.

OBS! För att undvika pumpskada ska du stoppa och starta om om sprutan inte börjar spruta efter tio sekunder.

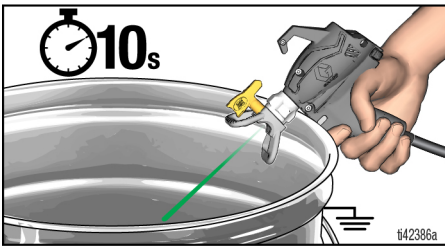

8. Vrid sprutmunstycket framåt till SPRAY-läget.

Nu kan du börja använda sprutpistolen!

Sprutning



Innan du sprutar bör du läsa dessa enkla tips för att säkerställa att ditt sprutprojekt lyckas.

OBS! För korrekt sprutning ska du använda endast Graco FFLP-munstycken med din sprutpistol.

Vid sprutning av **oljebaserade eller lättantändliga** material, följ **Jordningsanvisningar**, sidan 10.

Flödesreglage

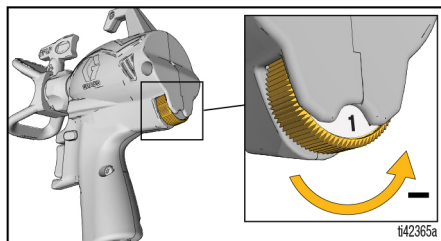

Flödesreglaget möjliggör exakt tryckinställning. För att reducera översprutning, börja alltid på den lägsta hastigheten och öka sedan hastigheten tills dess att du når den minimala nivå som ger dig ett acceptabelt sprutmönster.

Val av munstycke och tryck

Se tabellen nedan för allmänna rekommendationer för sprutmunstyckesstorlekar och flödeskontrollinställningar för material. Se även tillverkarens rekommendationer på färgbehållaren (material).

| | Material | | | | | |
|----------------------|---|------------|-------------|------------------|-----------------------------------|-----------------------------------|
| | Inomhusfärger/ inom- och utomhus- klarlack | Täckbets | Emaljer | Grund- färger | Latexfärg för inom- husbruk | Latexfärg för utom- husbruk |
| Flödesreglage | 1-4 | 4-8 | 4-10 | 6-10 | 6-10 | 6-10 |
| Munstyckesöppning | | | | | | |
| 0,20 mm (0,008 tum) | ✓ | ✓ | ✓ | | | |
| 0,25 mm (0,010 tum) | ✓ | ✓ | ✓ | | | |
| 0,30 mm (0,012 tum) | ✓ | ✓ | ✓ | | | |
| 0,36 mm (0,014 tum) | | ✓ | ✓ | ✓ | ✓ | ✓ |
| 0,41 mm (0,016 tum) | | | ✓ | ✓ | ✓ | ✓ |

Inställning av sprutmunstycken



För att undvika allvariga personskador till följd av hudinträngning ska du inte sätta handen framför sprutmunstycket eller munstycksskyddet.

- Ställ in munstycksskyddet för önskad vertikal eller horisontell sprutinriktning.

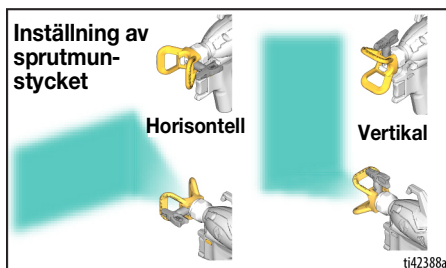

- Lås avtryckarspärren.

Spruttekniker

Använd en bit kartong för att öva på de grundläggande metoderna innan du börjar spruta på ytan.

- Håll sprutpistolen 30 cm (12 tum) från ytan och rikta den rakt mot ytan. Om sprutpistolen lutats för att rikta in sprutvinkeln blir ytan ojämnt sprutad.
- Böj handleden så att sprutpistolen pekar rakt fram. Om sprutpistolen vrids för att rikta sprutvinkeln ger det en ojämn finish.

OBS! Hur snabbt du rör på sprutpistolen kommer att påverka appliceringen. Om materialet läggs på ojämnt för du sprutpistolen för snabbt. Om materialet droppar, rör du dig för långsamt. Se avsnittet **Felsökning**, sidan 28.

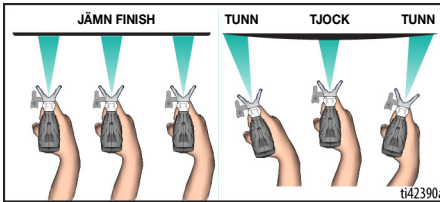
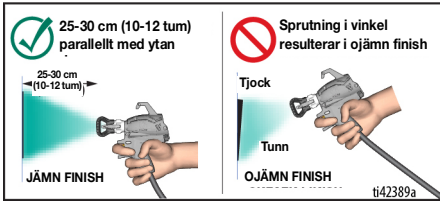

Sikta med sprutpistolen

Rikta sprutpistolen mot den nedre kanten på föregående svep så att varje svep överlappar hälften av det föregående svepet.

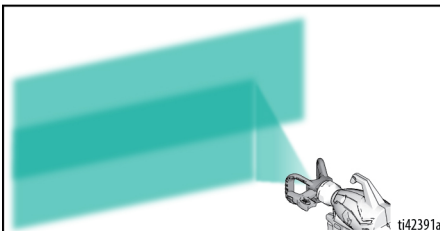

Avtryckartiming

Tryck in avtryckaren efter att du har börjat svepa med sprutpistolen. Släpp avtryckaren i slutet av svepet. Sprutpistolen måste vara i rörelse när avtryckaren trycks in och släpps.

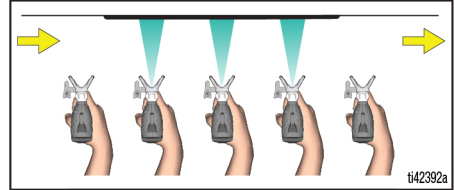

Sprutmönsterkvalitet

Ett bra sprutmönster blir jämnt fördelat när det når ytan.

- Sprutningen ska vara finfördelad (jämnt fördelad, inga tomrum eller kanter).

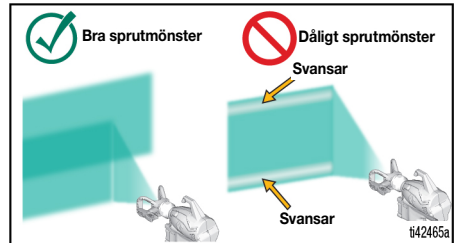

Finns svansar kvar vid sprutning med högsta spruttryck:

- Sprutmunstycket kan vara slitet. Se **Val av munstycke och tryck**, sidan 16.
- Ett mindre sprutmunstycke kan behövas.
- Materialet behöver eventuellt förtunnas. Följ tillverkarens rekommendationer.

Sprutning

Rensning av igensatt munstycke



För att undvika allvarliga personskador till följd av hudinträngning ska du inte sätta handen framför sprutmunstycket eller munstycksskyddet.

1. Släpp avtryckaren. Lås avtryckarspärren. Vrid sprutmunstycket till läget UNCLOG (rensa). Frigör avtryckarspärren. Tryck av sprutpistolen in i ett avfallskärl för att rensa blockeringen.

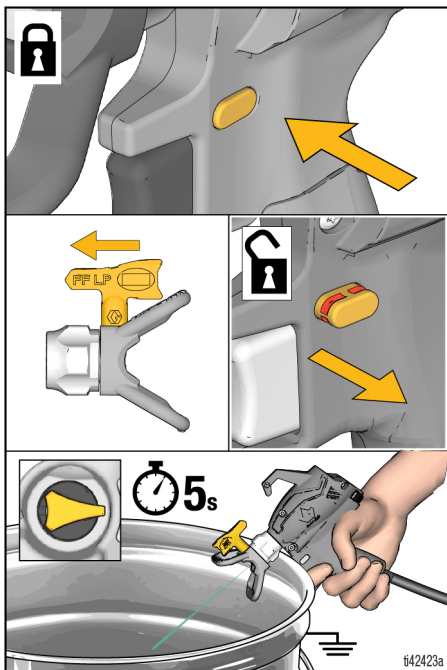

2. Lås avtryckarspärren. Vrid tillbaka sprutmunstycket till SPRAY-läget. Frigör avtryckarspärren och fortsätt spruta.

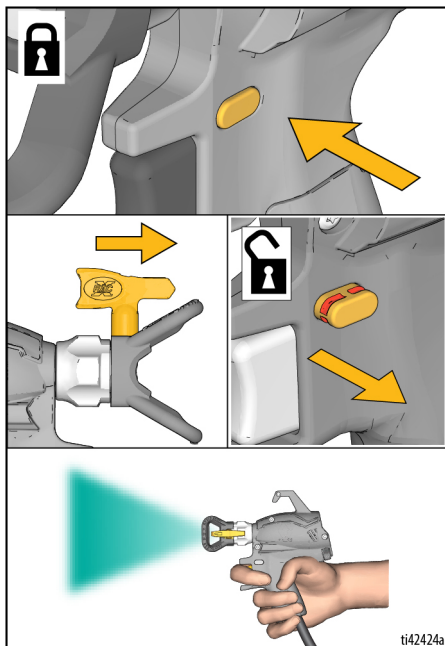

OBS! Om sprutmunstycket fortfarande är igensatt upprepar du steg 1 och 2 med flödesreglaget inställt på 10. Om det fortfarande är igensatt kan du behöva byta ut sprutmunstycket.

Installation av sprutmunstycke



För att undvika allvarliga personskador till följd av hudenträngning ska du inte sätta handen framför sprutmunstycket när munstycket och munstyckesskyddet monteras eller avlägsnas.

OBS! För korrekt sprutning ska du använda endast Graco FFLP-munstycken med din sprutpistol.

1. Utför **Tryckavlastningsprocedur**, sidan 11.
2. Ta ut batteriet ur sprutan.
3. Använd sprutmunstycke (A) för att sätta in OneSeal™ (B) i munstyckesskydd (C).

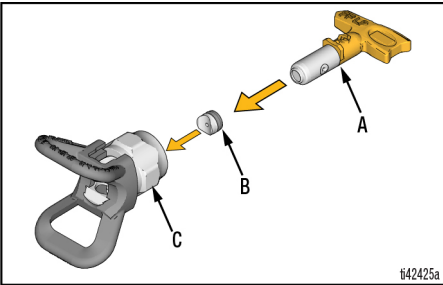

4. Sätt in sprutmunstycket i sprutmunstyckesskyddet.

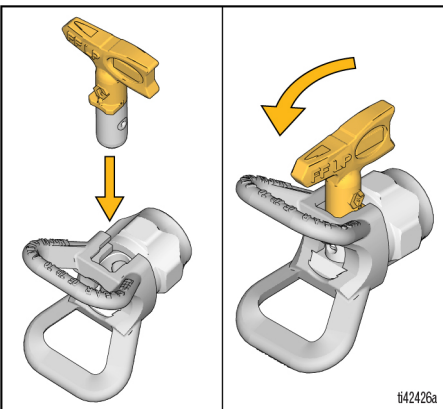

5. Skruva fast enheten på sprutpistolen och dra åt för hand.

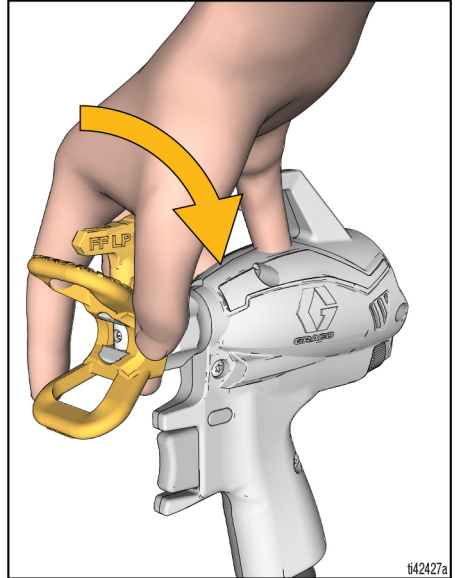

OBS! Sprutpistolen har en integrerad lösningsmedelspackning i änden av pistolen (gul). Detta möjliggör användning av OneSeal™ (B) av standardtyp för alla materialtillämpningar.

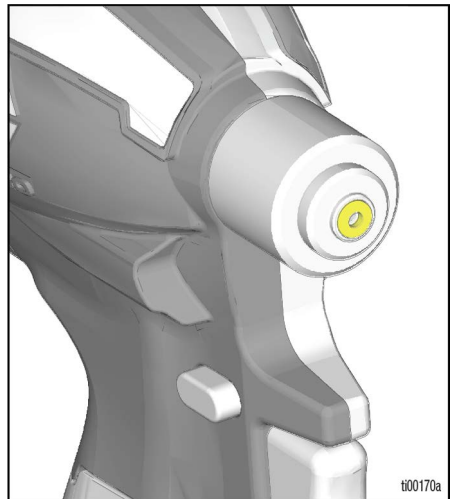

Fylla på koppen



Brandfarliga ångor, t.ex. från lösningsmedel och färg, i arbetsutrymmen kan antändas eller explodera.

Se **Jordningsanvisningar**, sidan 10.

Spruta inte lättantändliga eller brännbara vätskor i ett slutet utrymme. Vid sprutning av lättantändliga eller brännbara material:

- Flytta hela sprutan till en välventilerad plats och åtskilt från brandfarliga eller brännbara material, inklusive färg och lösningsmedel vid påfyllning.
- Se till att materialkärl är täckta mellan behållarpåfyllningarna.

Påfyllningar av behållare kan göras medan du har sprutan i bältet eller efter att du tagit loss sprutan från bältet och ställt den på en plan yta.

1. Lås avtryckarspärren. Vrid flödningsvredet uppåt till PRIME-läget för att avlasta systemtrycket.

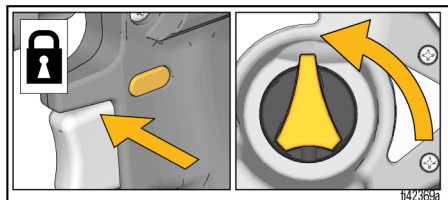

2. Om du vill kan du ta bort sprutan från bältet genom att trycka på hölstrets frigöringsklämma och dra upp sprutan.

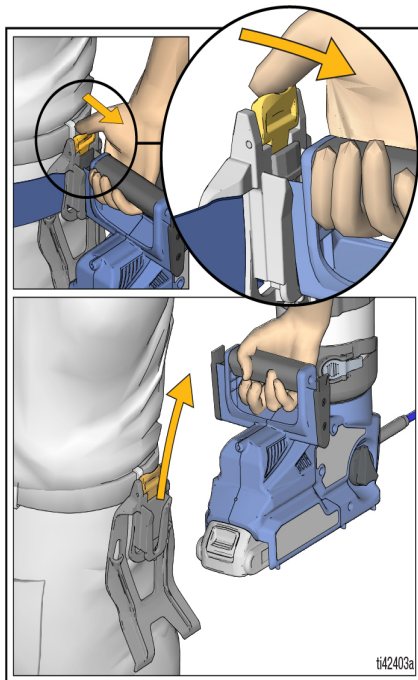

3. Ta bort behållarlocket från behållaren.

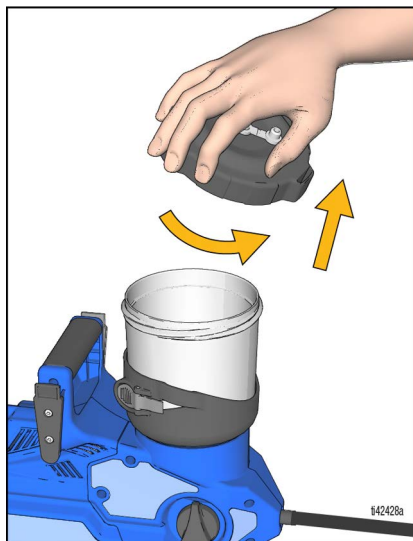

OBS! Behållarlocket hakas fast på sprutan när du fyller på behållaren.

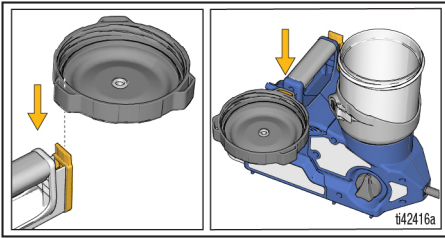

4. Ta bort pumpfiltret och rensa bort skräp från filtersilen.

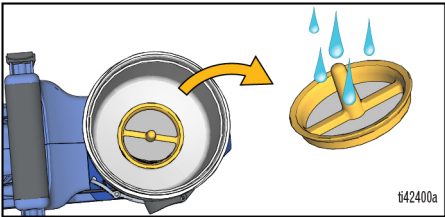

5. Sätt tillbaka pumpfiltret i botten av behållaren.

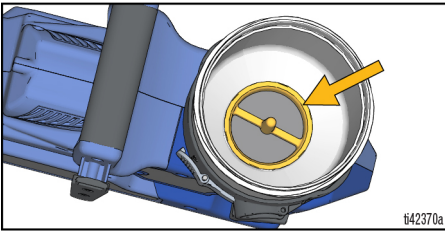

6. Fyll behållaren med färg och sätt tillbaka behållarlocket.

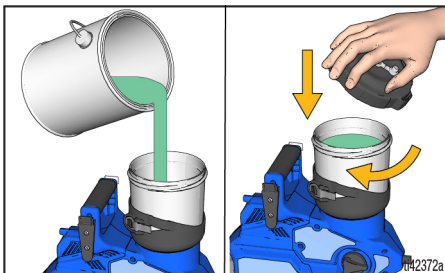

7. Följ **Komma igång**-anvisningarna, sidan 14, för att fortsätta.

Pausa sprutning

Färg torkar snabbt och orsakar igentäppning i sprutan. Följ dessa steg närhelst du pausar sprutningen i fem minuter till två timmar.

1. Lås avtryckarspärren och ta ut batteriet ur sprutan.
2. Vrid flödningsvredet uppåt till PRIME-läget för att avlasta systemtrycket.
3. Vrid sprutmunstycket 90 grader för att försluta öppningen och förhindra att den torkar.

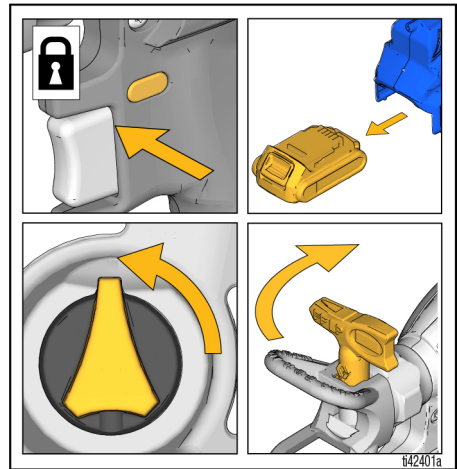

4. Stäng förvaringspluggen i behållarlocket för att försegla materialet i behållaren.

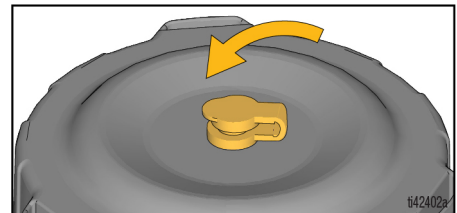

Rengöring

OBS!

Om sprutan inte rengörs ordentligt efter varje användning kommer materialet att hårdna och sprutan att skadas. Garantin gäller då inte längre. Förvara inte andra lösningsmedel än mineralsprit i sprutan. Spola alltid med Graco Pump Armor före förvaring.

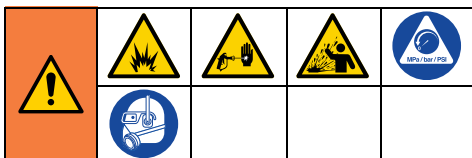

För att undvika allvarlig personskada orsakad av brand och explosion vid användning av oljebaserade eller lättantändliga material:

- Rengör i ett välventilerat utrymme. Se till att området är ordentligt ventilerat.
- Vid spolning med lösningsmedel ska sprutan och avfallsbehållaren alltid jordas.

Se **Kompatibilitet för rengöringsvätska**, sidan 26 och **Jordningsanvisningar**, sidan 10 för ytterligare information om du använder oljebaserade eller brandfarliga material.

Rengöra sprutan



För att undvika allvarlig personskada orsakad av trycksatt vätska, såsom hudinträning eller vätskestänk, sänk inte ner pistolen i lösningsmedel. Avtryckaren kan fastna i ON-läget.

1. Lås avtryckarspärren.

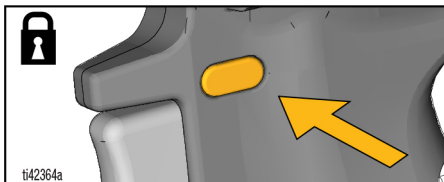

2. Vrid flödningsvredet uppåt till PRIME-läget för att avlasta systemtrycket.

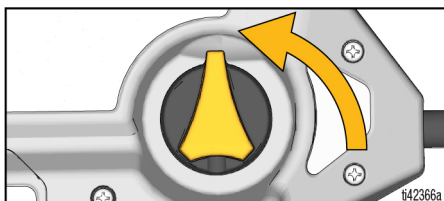

3. Ta bort sprutan från bältet genom att trycka på hölstrets frigöringsklämma och dra upp sprutan.

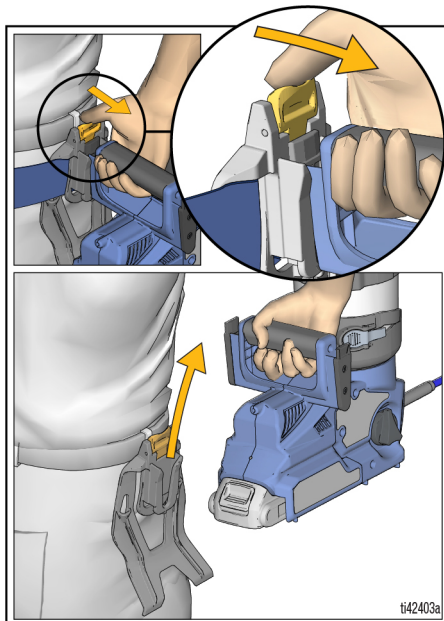

4. Ta bort behållarlocket och häll tillbaka överskottsfärg i färgburken.

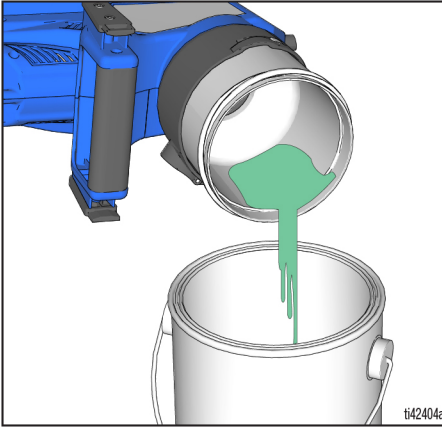

OBS! Rengör alltid sprutan med ett rent filter installerat för att förhindra att skräp fastnar i pumpen eller sprutpistolen.

5. Ta bort pumpfiltret och rensa bort skräp från båda sidor av filterskärmen.

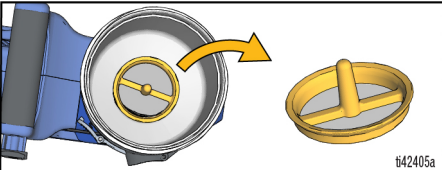

6. Sätt tillbaka pumpfiltret i botten av behållaren.

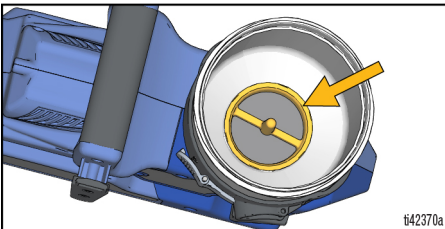

7. Fyll behållaren till hälften med rengöringsvätska, se **Kompatibilitet för rengöringsvätska**, sidan 26, och sätt tillbaka behållarlocket. Kontrollera att förvaringspluggen är öppen.
- Kontrollera att flödningsvredet står uppåt i PRIME-läget och vrid sprutmunstycket till UNCLOG-läget.
 - Koppla ur avtryckarspärren och vrid flödesreglaget till 10.
 - Rikta sprutpistolen i en avfallshink och tryck in avtryckaren i 15 sekunder för att cirkulera rengöringsvätska genom pumpen.

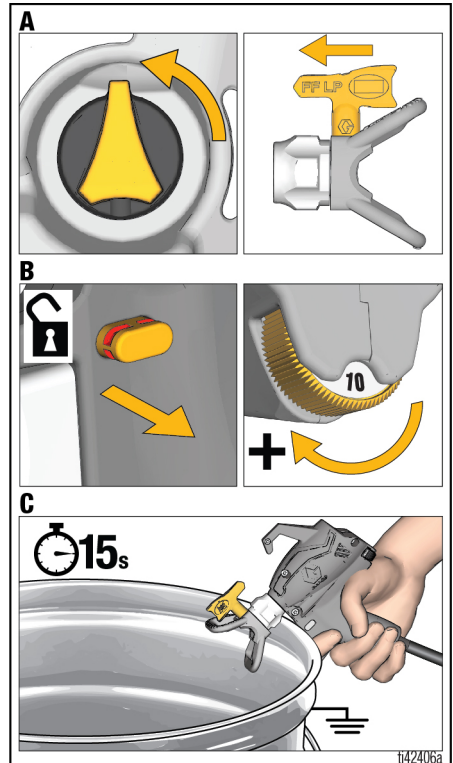

Rengöring



Spruta inte lösningsmedel genom munstycket, så undviks brand och explosion. Ta bort munstycke, munstycksskydd och pumpfilter och rengör dem i en hink med lösningsmedel.

8. Ta bort sprutmunstycket och sprutmunstyckesskyddet och spruta därefter rengöringsvätska:
 - a. Vrid flödningsvredet framåt till SPRAY-läget.
 - b. Rikta sprutpistolen in i ett avfallskärl och tryck av pistolen snabbt 15 gånger, fortsatt därefter att hålla avtryckaren öppen tills rengöringsvätskan har tömts ur behållaren.

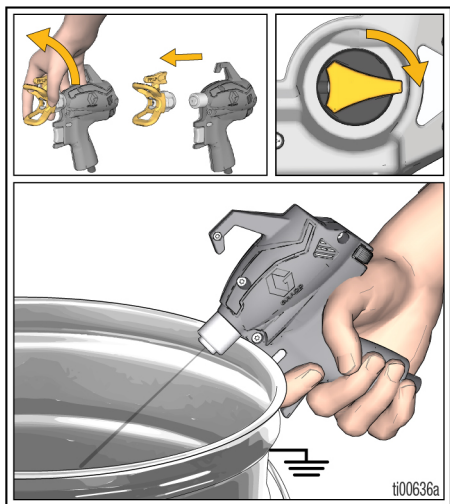

9. Kontrollera att behållaren är tom och ta bort behållaren från sprutan genom att trycka ned behållarens frigöringshandtag och vrida ut behållaren ur behållarens hållare.

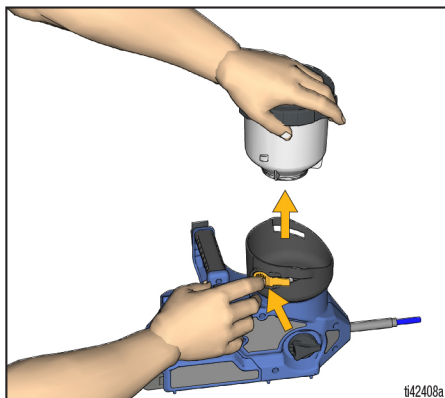

10. Rengör behållaren, behållarlocket och pumpfiltret i varmt vatten.



Sprutan och sprutpistolen är båda utrustade med ett urladdningsdon som reducerar uppbyggnad av statisk elektricitet i syfte att minska brand- och explosionsrisken. HÅLL DEN HÄR YTAN REN FRÅN ÖVERSPRUTNING.

11. Rengör urladdningsdonen för statisk elektricitet på sprutan och på sprutpistolen.

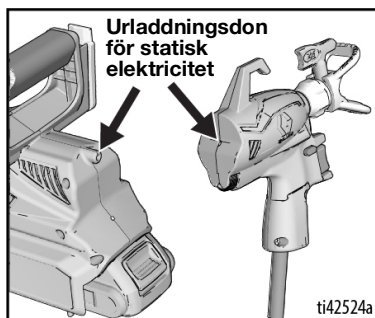

12. Torka av behållarens hållare med en våt trasa. Sätt tillbaka behållaren, pumpfiltret och behållarlocket i behållarens hållare.
13. Upprepa stegen 6 och 7 efter behov tills sprutan är ren.
14. Före förvaring, cirkulera och spruta en liten mängd Pump Armor-förvaringsvätska.
15. Lås avtryckarspärren. Vrid flödningsvredet uppåt till PRIME-läget.

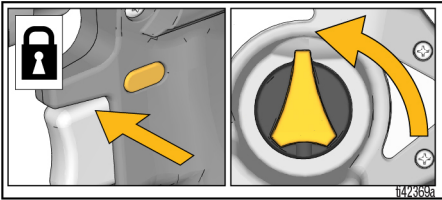

16. Ta ur batteriet.

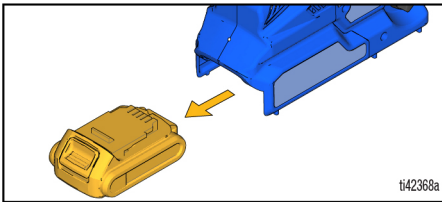

17. Rengör sprutmunstycket och munstyckesskyddet i en hink med ett kompatibelt lösningsmedel. Rengör sprutmunstycket och sprutmunstyckesskyddet.
18. Vrid sprutmunstycket 90 grader för förvaring och stäng förvaringspluggen på behållarens lock.

Förvaring

OBS!

Om sprutan förvaras utan Pump Armor kan den komma att fungera dåligt nästa gång du sprutar. Spola alltid igenom sprutan med Pump Armor efter rengöring. **Om vatten eller andra lösningsmedel än lacknфта lämnas i sprutan kommer detta att orsaka korrosion och skada pumpen.**

Pump Armor-vätska skyddar sprutan vid förvaring. Den skyddar sprutan mot startproblem när den ska användas nästa gång.

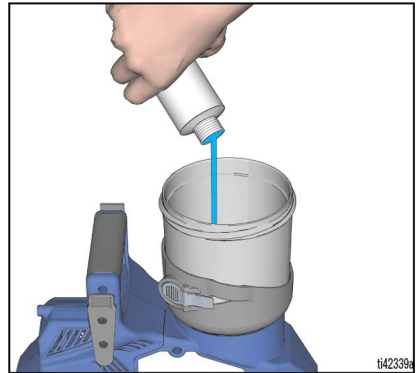

Förvaring

- Cirkulera och spruta en liten mängd Pump Armor-förvaringsvätska.
- Lås avtryckarspärren
- Vrid flödningsvredet till PRIME-läget.
- Ta bort batteriet, sprutmunstycket och sprutmunstyckesskyddet.
- Rengör sprutmunstycket och sprutmunstyckesskyddet med varmt vatten och en gammal tandborste och sätt tillbaka dem på pistolen.
- Vrid sprutmunstycket 90 grader för förvaring och stäng förvaringspluggen på behållarens lock.
- Förvara inte sprutan med vatten i.
- Låt inte vatten frysa i sprutan.
- Förvara inte sprutan under tryck.
- Förvara sprutan inomhus på en sval, torr plats.
- Förvara aldrig sprutan med material kvar i sprutan eller behållaren.

Referens

Kompatibilitet för rengöringsvätska

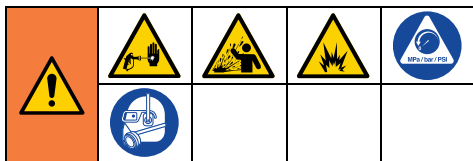

Oljebaserade, brandfarliga eller vattenbaserade material

- Spola systemet ordentligt med vatten när **vattenburna** material sprutas.
- Vid sprutning av **oljebaserade eller lättantändliga** material, spola systemet grundligt med mineralterpentin eller ett förenligt oljebaserat spolningslösningsmedel.
- Om du vill spruta **vattenbaserade** material efter att du har sprutat **oljebaserade eller lättantändliga** material, spola först systemet grundligt med vatten. Vattnet som strömmar ut ur dräneringsröret ska vara klart och fritt från lösningsmedel **innan** du börjar spruta det vattenburna materialet.
- Spola systemet ordentligt med lacknafta eller lämplig oljebaserad spolningsvätska när **oljebaserade eller brandfarliga** material ska sprutas **efter att du har sprutat vattenburna** material. Lösningsmedlet som strömmar ut ur dräneringsröret får inte innehålla något vatten. Vid spolning med lösningsmedel, följ alltid **Rengöra sprutan**, sidan 22.
- För att undvika vätskestänk på hud eller i ögon ska pistolen alltid riktas mot kärlets innervägg.

Återvinning och kassering

Kassering

När produkten är uttjänt ska den monteras isär och återvinnas på ett miljövänligt sätt.

- Utför **Tryckavlastningsprocedur**, sidan 11.
- Dränera och kassera vätskor enligt tillämpliga regelverk. Se materialtillverkarens säkerhetsdatablad.
- Ta bort motorer, batterier, kretskort, LCD-skärmar och andra elektroniska komponenter. Återvinn enligt tillämpliga regelverk.
- Kasta inte elektroniska komponenter i hushållssoporna. 
- Lämna in kasserade produkter till en återvinningsanläggning.

Proposition 65, Kalifornien

BOENDE I KALIFORNIEN

 **WARNING:** Cancer and reproductive harm –
www.P65warnings.ca.gov.

Felsökning





Kontrollera allt i felsökningstabellen innan sprutan tas till ett auktoriserad Graco-servicecenter.



Sprutdiagnostik

| Problem | Orsak | Lösning |
|---|--|--|
| Inget ljud hörs från sprutan när avtryckaren trycks in. | Diagnostiklampan blinkar två gånger när avtryckaren trycks in. Indikerar felaktig spänning. | Byt ut batteriet mot ett fulladdat. Batteriet är utslitet. Byt ut batteriet. |
| | Diagnostiklampan blinkar tre gånger när avtryckaren trycks in. Indikerar att batteriet är för varmt eller för kallt. | Låt batteriet svalna eller värmas upp till rumstemperatur |
| | Diagnostiklampan blinkar fyra gånger när avtryckaren trycks in. Indikerar att rotorn är låst. | Byt ut pumpen och/eller motorn. |
| | Sprutpistolens inre delar är våta. | Skaka sprutpistolen och låt den torka i upp till 30 minuter. Pistolen kan fungera intermittent tills den är helt torr. Om pistolen fortfarande inte fungerar efter att ha torkat i 30 minuter, öppna sprutpistolens Gun ProConnect-åtkomstlucka, dra isär kabelanslutningen och låt torka helt i åtskilliga timmar. |
| | Elektroniska slanganslutningar är inte anslutna. | Se till att elektroniska ledningsanslutningar är ordentligt åtdragna i båda ändar av slangen inuti sprutans och pistolens ProConnect-åtkomstluckor. |
| | Slangledningarna är skadade. | Byt ut slangen. |
| | Batteri- eller SmartControl-problem. | Sätt i eller byt ut batteriet. Byt ut Smartcontrol. |

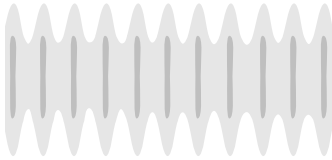
| Problem | Orsak | Lösning |
|---|--|---|
| Sprutan låter men inget material sprutas när avtryckaren trycks in. | Sprutan har inte flödats. | Upprepa Komma igång , sidan 14. |
| | Ingen luft kan komma in i behållaren. | Se till att förvaringspluggen på behållarlocket är öppen när du sprutar. |
| | Skräp i färgen, smutsigt pumpfilter | Rengör sprutan, se Rengöring , sidan 22, och rengör pumpfiltret. Sila färgen innan du fyller behållaren och upprepa inställningarna och starten. |
| | Flödningsvredet är i PRIME-läget. | Vrid flödningsvredet framåt till SPRAY-läget. |
| | Sprutmunstycket står inte i SPRAY-läget. | Vrid sprutmunstycket till SPRAY-läget. |
| | Sprutmunstycket är igensatt. | Se Rensning av igensatt munstycke , sidan 18. |
| | Inget eller endast lite material i behållaren. | Fyll på behållaren med färg. |
| | Skräp har fastnat i sprutpistolen eller pumpen. | Se avsnittet Avancerad felsökning , sidan 32. |
| | Pumpen är utsliten. | Byt ut pumpen. |
| | Slangen är igentäppt. | Byt ut slangen. |
| | Slangledningarna är skadade. | Byt ut slangen. |
| Sprutan ger dåliga resultat. | Sprutpistolen är förbrukad. | Byt ut sprutpistolen. |
| | Flödesreglaget är ställt på för låg hastighet. | Öka hastigheten tills acceptabelt mönster fås. |
| | Ingen luft kan komma in i behållaren. | Se till att förvaringspluggen på behållarlocket är öppen när du sprutar. |
| | Sprutmunstycket är delvis igensatt. | Se Rensning av igensatt munstycke , sidan 18. |
| | Sprutmunstycket är inte i korrekt läge. | Vrid sprutmunstycket till SPRAY-läget. |
| | Fel sprutmunstycke för aktuellt material. | Installera ett sprutmunstycke av annan storlek. Se Val av munstycke och tryck , sidan 16. |
| | Sprutmunstycket är slitet eller skadat. | Byt ut sprutmunstycket. Se Val av munstycke och tryck , sidan 16. |
| | Materialet som sprutas är luftat eftersom det har skakats. | Skaka INTE materialet. Rör om materialet eller läs tillverkarens rekommendationer för det material som sprutas. |
| | Materialet som sprutas är för kallt för sprutning. | Värm upp materialet. |
| | Materialet som sprutas är inkompatibelt med sprutan. | Rengör systemet noggrant. Se Rengöring , sidan 22. Testa att späda materialet enligt tillverkarens rekommendation eller byt till ett annat material. |
| | Packningen på sprutpistolens framsida är skadad eller borta. | Byt ut packningen. |
| | Skräp har fastnat i sprutpistolen eller pumpen. | Se avsnittet Avancerad felsökning , sidan 32. |
| | Slangledningarna är skadade. | Byt ut slangen. |
| | Sprutpistolen är förbrukad. | Byt ut sprutpistolen. |
| Pumpen är utsliten. | Byt ut pumpen. | |
| Sprutan sprutar färg men inte vatten. | Flödningsventilen läcker. | Byt ut flödningsventilen. |
| | Batteriet har otillräcklig laddning. | Ladda batteriet. |
| | Pumpen är utsliten. | Byt ut pumpen. |

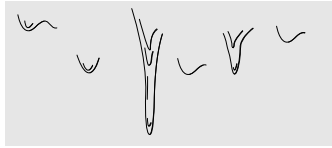
Sprutmönsterdiagnostik

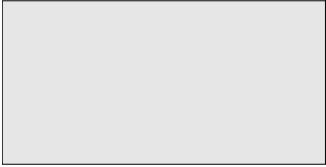
| Problem | Orsak | Lösning |
|---|--|--|
| Sprutmönstret är ojämnt:  | Användaren rör sprutpistolen för snabbt under sprutning. | Gör långsamma rörelser. |
| | Sprutmunstycket är igensatt. | Rensa eller rengör sprutmunstycket, se Rensning av igensatt munstycke , sidan 18. |
| | Materialet är svårt att finfördela. | Öka hastigheten tills önskat mönster fås. |
| | | Håll sprutan längre bort från ytan. Byt till ett annat sprutmunstycke. Se Val av munstycke och tryck , sidan 16. |
| | Utloppsventilerna är smutsiga eller slitna. | Ta bort två pumppluggar och frontventilen för att komma åt de tre utloppsventilerna. Rengör utloppsventilerna. Byt ut om nödvändigt. |
| Pumpen är utsliten. | Byt ut pumpen. | |
| Sprutmönstret uppvisar svansar:  | Hastighetsreglaget är ställt på för låg hastighet. | Öka hastigheten tills önskat mönster fås. |
| | Materialet behöver eventuellt förtunnas. | Följ tillverkarens rekommendationer för att förtunna materialet. |
| | Fel sprutmunstycke för applicering av material. | Installera ett sprutmunstycke av annan storlek. Se Val av munstycke och tryck , sidan 16. |
| | Materialet är inte kompatibelt med sprutan. | Byt material. |
| | Sprutmunstycket är slitet eller skadat. | Byt ut sprutmunstycket. Se Installation av sprutmunstycke , sidan 19. |
| Sprutmönstret uppvisar droppar/bågningar:  | Användaren rör sprutpistolen för långsamt under sprutning. | Rör sprutan snabbare under sprutning. |
| | Sprutan är för nära ytan som behandlas. | Förflytta sprutan 25 cm bort från ytan. |
| | Håll avtryckaren samtidigt som sprutpistolens riktning ändras. | Släpp avtryckaren när riktningen ändras. |
| | Hastighetsreglaget är ställt på för hög hastighet. | Sänk hastigheten tills önskat mönster fås. |
| | Sprutmunstycket är slitet eller skadat. | Byt ut sprutmunstycket. Se Installation av sprutmunstycke , sidan 19. |

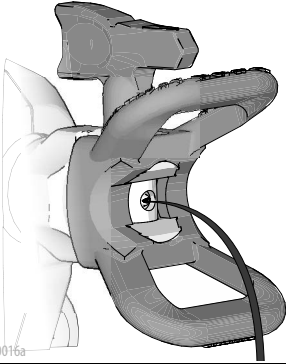
| Problem | Orsak | Lösning |
|---|--|---|
| Sprutmönstret är för smalt:  | Sprutan är för nära ytan som behandlas. | Förflytta sprutan 25 cm bort från ytan. |
| | Fel sprutmunstycke för användning av material. | Installera ett sprutmunstycke av annan storlek. Se Installation av sprutmunstycke , sidan 19. |
| | Sprutmunstycket är slitet eller skadat. | Byt ut sprutmunstycket. Se Installation av sprutmunstycke , sidan 19. |
| Sprutmönstret är för brett:  | Sprutan är för långt från ytan som behandlas. | Håll sprutan närmare ytan. |
| | Fel sprutmunstycke för applicering av material. | Installera ett sprutmunstycke av annan storlek. Se Installation av sprutmunstycke , sidan 19. |
| Sprutmönstret "spottar" i slutet eller i början:  | Överflödigt material har samlats på sprutmunstyckets skyddsanordning eller sprutmunstycket är delvis igensatt. | Rengör sprutmunstyckesskyddet. Se Rensning av igensatt munstycke , sidan 18. |
| | Sprutmunstycket är inte helt fastsatt i dess skydd. | Se Installation av sprutmunstycke , sidan 19. |
| | Sprutmunstycket är slitet. | Byt ut sprutmunstycket. Se Installation av sprutmunstycke , sidan 19. |
| | Sprutan är smutsig | Renspola sprutan. |
| | Frontventilen är utsliten. | Byt ut frontventilen. |
| Sprutmunstycket fortsätter att droppa eller läcka material efter avtryckaren har släppts:  | Sprutmunstycket är slitet. | Byt ut sprutmunstycket. Se Installation av sprutmunstycke , sidan 19. |
| | Sprutmunstycket är inte helt fastsatt i dess skydd. | Se Installation av sprutmunstycke , sidan 19. |
| Material läcker runt munstycksskyddet eller munstyckshandtaget | Munstyckstätningen och sätet är skadade eller felmonterade. | Se Installation av sprutmunstycke , sidan 19. |

Avancerad felsökning

Skräp i pump eller pistol

Snabbspolning med högt flöde

1. Utför **Rengöring**, sidan 22.
2. Med ett rent filter i behållaren, fyll behållaren med varmt vatten.
3. Lås avtryckarspärren.
4. Ta bort sprutmunstycket från sprutmunstyckesskyddet.
5. Sätt i batteriet och utför **Komma igång**, sidan 14.
6. Vrid flödeskontrollen till inställning nr. 10.
7. Rikta sprutpistolen i avfallsbehållaren och tryck av pistolen cirka 10-15 gånger.
8. Lås avtryckarspärren.
9. Byt ut sprutmunstycket i sprutmunstyckesskyddet.

Rengöra pumputloppets backventiler

OBS! Detta bör **ENDAST** utföras om alla andra felsökningsåtgärder inte har gett framgångsrika resultat.

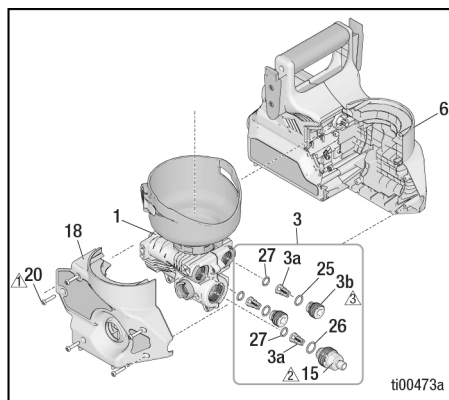

OBS!

Använd inte en elektrisk bormaskin på sprutan. Det kan skada sprutan.

1. Utför **Tryckavlastningsprocedur**, sidan 11.
2. Ta ut batteriet (24) ur sprutan.
3. Ta bort behållarenheten (10).
4. Vrid flödningsvredet (12) framåt till sprutläget.
5. Ta bort stjärnskruven (21) från flödningsvredet (12) och ta bort vredet.

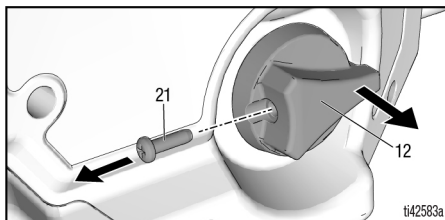

6. Ta bort fem stjärnskruvar (20) från sprutans hölje och ta bort höljets kåpa (18).

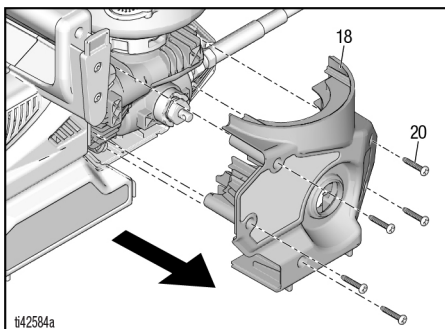

Avancerad felsökning

7. Ta bort pumpenheten (1) (med slangen) från SmartControl-höljet (6). Koppla bort jordledningen från pumpenheten (1).

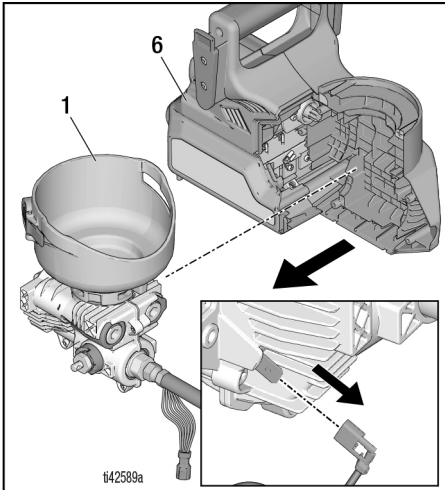

8. Koppla bort elektriska anslutningar. Ta bort slangen (22) från slangadaptern (15) med hjälp av två skiftnycklar.

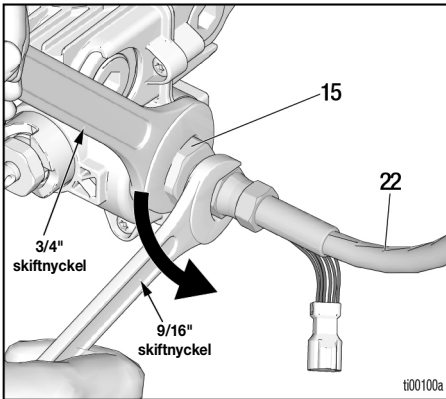

9. Ta bort två utloppsventilpluggar (3b) med en 8 mm (5/16") insexnyckel. Ta bort slangadaptern (15) med en 3/4" skiftnyckel. Ta bort tre utloppsventiler (3a).

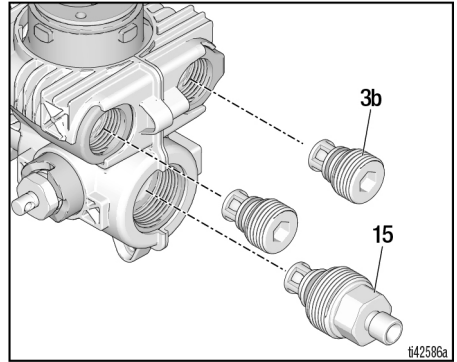

10. Rengör de tre utloppsventilerna från skräp. Kontrollera att kulorna rör sig fritt mot fjädern i hållarna.
11. Skölj pumpens öppna portar under rinnande vatten.

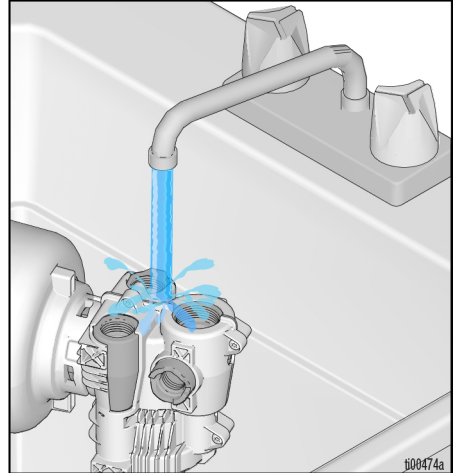

Avancerad felsökning

12. Kontrollera att O-ringar finns inuti pumpens utloppsportar och plant mot bottenytan på varje port. Använd en 8 mm (5/16") insexnyckel för att lätt trycka på O-ringarna, om det behövs.

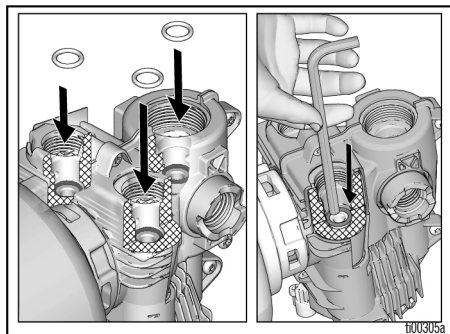

13. Installera två utloppsventilpluggar (3b) och slangadapter (15). Skruva i utloppsventilpluggarna med en 8 mm (5/16") insexnyckel. Dra åt slangadaptern till 60 in-lb. Dra åt utloppsventilpluggarna tills de sitter åt (20 in-lb).

14. Använd samma två skiftnycklar och fäst slangen (22) vid slangadaptern (15) på pumpen (1). Anslut jordledningen (A) till pumpen. Placera pumpenheten (1) i SmartControl-höljet (6), samtidigt som du ser till att pumpkugghjulen griper in i motorkugghjulen.

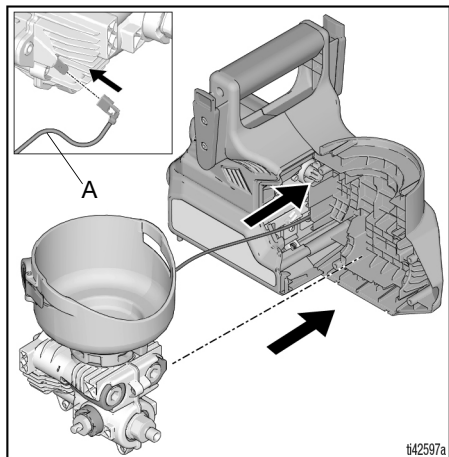

15. Anslut elanslutningarna.

OBS! Tryck försiktigt ihop kontakterna, samtidigt som de hålls parallella med varandra, tills de klickar ihop.

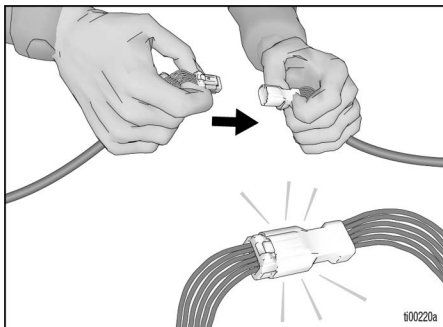

16. Innan du installerar höljeskåpan, se till att ledningarna är ordentligt placerade i ledningskanalerna, på avstånd från klämpunkter såsom skruvbussningar och mellan höljets söm.

OBS!

Underlåtenhet att säkerställa att ledningarna är fria från klämpunkter kan göra att sprutan blir obrukbar efter montering. Dra ledningarna exakt såsom visas nedan.

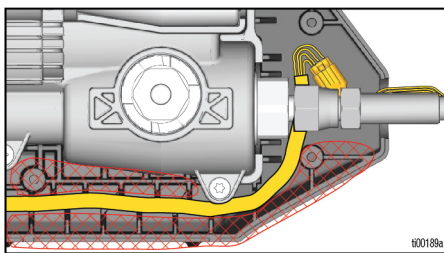

17. Installera ett nytt hölje (18). Fäst med fem stjärnskruvar (20). Se **Reservdelar**, sidan 36, gällande vridmoment.

18. Vrid flödningsventilspindeln så att ventilskaftets krysshål är orienterat framifrån och bakåt längs sprutans längd.

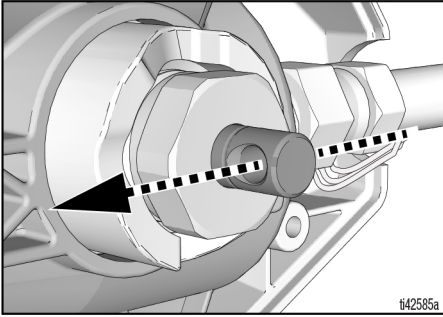

19. Montera flödningsratten (12) så att vredet pekar framåt. Montera stjärnskruven (21). Se **Reservdelar**, sidan 36, gällande vridmoment.

OBS! Vredet (12) kommer endast att rotera framåt och uppåt.

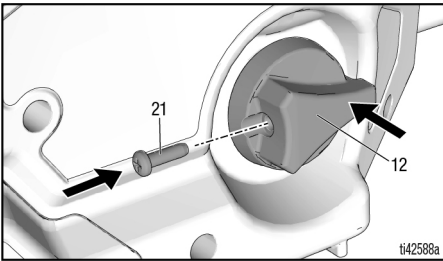

20. När monteringen är klar, utför **Monteringsverifiering**, sidan 35.

Monteringsverifiering

Utför följande steg efter monteringen för att kontrollera funktionsdugligheten. Om sprutan misslyckas med ett av stegen, upprepa reparationsprocedurerna för sprutan.

- Vrid vredet för flödning/sprutning för att se till att det roterar framåt till sprutläget och upp till pumpflödningsläget.
- Fyll behållaren (10) med vatten och verifiera att sprutan flödas och sprutar. Följ uppställningsinstruktionerna i bruksanvisningen för sprutan för korrekta flödnings- och sprutrutiner.

Reservdelar

Reservdelar

 Dra åt till vridmoment $18 \pm 0,6$ N·m

 Dra åt till vridmoment 6,2 - 7,3 N·m

 Dra åt till vridmoment 1,7 - 2,3 N·m

 Dra åt till vridmoment 11,3 N·m

 Dra åt till vridmoment 1,0 - 1,2 N·m

 Dra åt till vridmoment 1,1 - 1,7 N·m

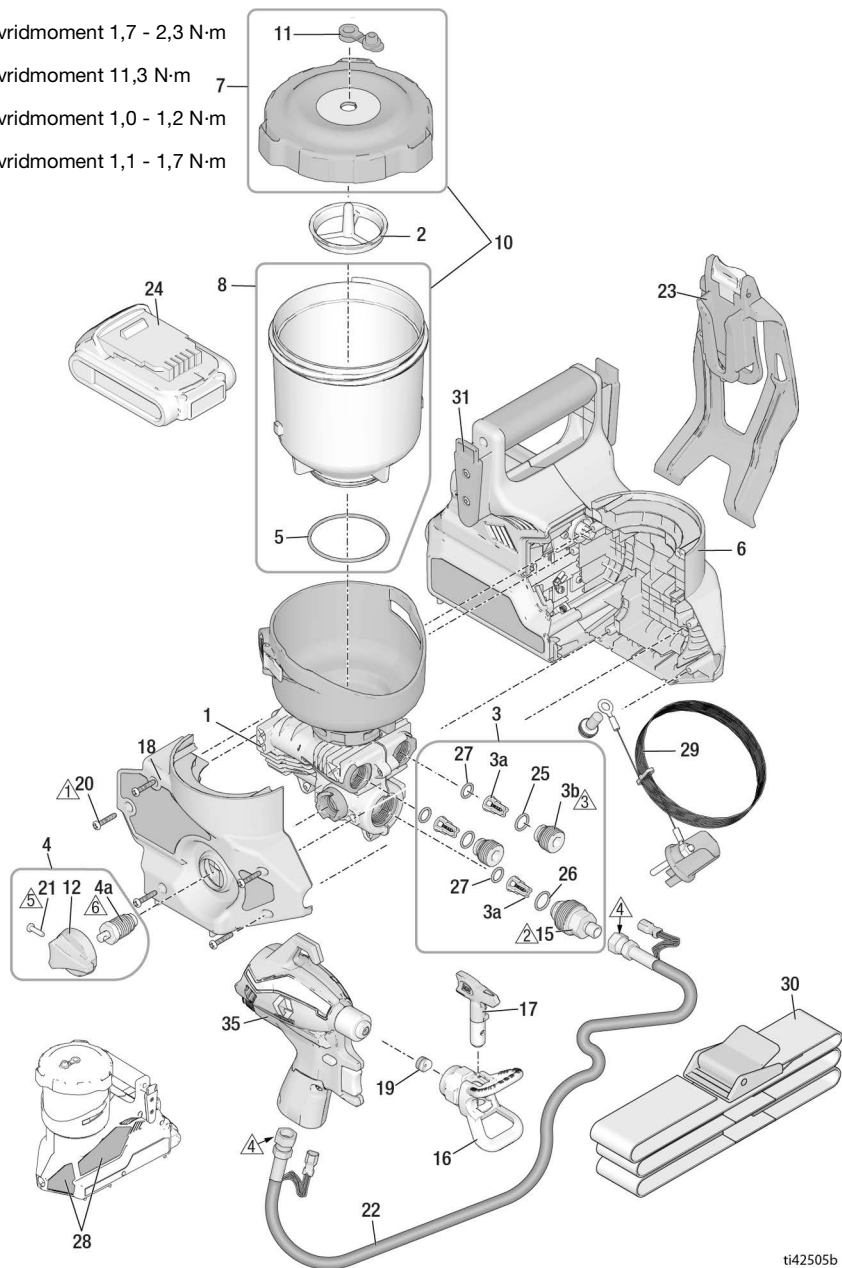

ti42505b

Reservdelslista

| Ref. | Beställ Artikelnr. | Beskrivning |
|------|-----------------------|--|
| 1 | 18H072 | Sats, pumpenhet, <i>inkluderar 3, 4</i> |
| 2 | 18H073 | Filtersats, grovlek 60, 3-pack (svart) |
| | 18H074 | Filtersats, grovlek 100, 3-pack (blått) |
| 3 | 18H075 | Reparationssats, utloppsventil, <i>inkluderar 3 av 3a, 2 av 3b, 2 av 25, 1 av 26, 3 av 27, 1 av 15</i> |
| 3a | | Utloppsventil |
| 3b | | Utloppsventilplugg |
| 4 | 2000079 | Flödnings-/sprutventil och -vred, <i>inkluderar 4a, 12, 1 av 21</i> |
| 4a | | Luftningsventil |
| 5 | 19F703 | O-ring |
| 6 | 18H076 | Sats, reglage, motor, hölje, <i>inkluderar 18, 28</i> |
| 7 | 18H077 | Sats, lock, plugg, etikett |
| 8 | 18H078 | Sats, behållare, 32 oz. <i>inkluderar 5</i> |
| 10 | 18H079 | Sats, behållare, lock, plugg, O-ring, etikett <i>innehåller 7, 8</i> |
| 11 | 18H080 | Sats, plugg, 3-pack |
| 12 | 17M882 | Flödningsvred |
| 13 | 19F832 | Skruv, torx |
| 14 | 119236 | Skruv, torx |
| 15 | 2000209 | Sats, slangadapter |
| 16 | 246215 | Skydd, sprutmunstycke, FFLP |
| 17 | FFLP514 | Sprutmunstycke |
| | FFLP210 | Sprutmunstycke |
| | FFLP410 | Sprutmunstycke |
| 18 | 18H083 | Sats, hölje, lucka, <i>inkluderar 5 av 20</i> |
| 19 | 17P501 | Sats, munstyckssäte och tätning, 5-pack |
| 20 | 18H096 | Stjärnskruv |
| 21 | 128726 | Stjärnskruv |
| 22 | 2000354 | Sats, slang |
| 23 | 18F977 | Hölster |
| 24* | | Litium-jon, kompaktbatteripack, DEWALT |
| | 17P474 | 20 V 2,0 Ah - USA |
| | 17P557 | 18 V 2,0 Ah - Europa/AP |
| | 17P556 | 18 V 2,0 Ah - Japan |
| | 17P558 | 18 V 2,0 Ah - ANZ |
| | 17Y586 | 18 V 2,0 Ah - Korea |
| * | | Litium-jon-batteriladdare DEWALT (visas ej) |
| | 17P475 | 120 V - USA |
| | 17P560 | 230 V - Europa/AP |
| | 17P559 | 100 V - Japan |
| | 17P561 | 230 V - ANZ |
| | 17Y587 | 230 V - Korea |
| | 17M883 | Förvaringslåda (visas ej) |
| 25 | 17T582 | O-ring |
| 26 | 2000827 | O-ring |

Reservdelar

| Ref. | Beställ Artikelnr. | Beskrivning |
|---|--------------------|---|
| 27 | 18D981 | O-ring |
| --- | 243103 | Pump Armor, 1 quart (ej i bild) |
| 28▲ | 18H084 | Sats, varningsetiketter |
| | | Medicinskt varningskort (visas ej) |
| ▲ | 17R476 | Engelska, spanska, portugisiska (Brasilien) |
| | 17A134 | Engelska, kinesiska, koreanska |
| | 179960 | Engelska, spanska, franska |
| | 17F690 | Nederländska, tyska, italienska |
| 29 | 18H085 | Sats, jord |
| 30 | 18F891 | Bälte |
| 31 | 18F810 | Adapter, bältesspänne |
| 35 | 18H059 | Sats, bara pistol, inget munstycke eller munstyckesskydd |
| 37 | 18H126 | Sats, lösningsmedelspackning (ant. 5), <i>inkluderar borttagnings-/installationsverktyg</i> |
| --- | 18H081 | Sats, etikett, märke, Ultra (visas ej) |
| --- | 18H082 | Sats, etikett, märke, Ultimate (visas ej) |
| * Batteri och laddare beror på kraven i olika länder. | | |
| ▲ Reservsäkerhetsetiketter, -skyltar och -kort kan fås kostnadsfritt. | | |

OBS! Pistol 18H059 och slang 2000354 är utformade och avsedda att användas endast med QuickShot-sprutan.

Reservdelar

Utökade reparationsdelar

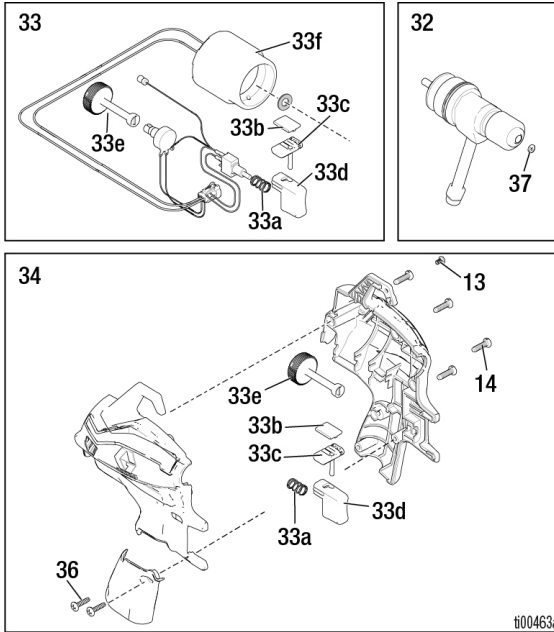

Reservdelslista

| Ref. | Beställ Artikelnr. | Beskrivning |
|------|-----------------------|--|
| 32 | 18H056 | Sats, nålventil, <i>inkluderar 1 av 37</i> |
| 33 | 18H057 | Sats, magnetventil, kärl, avtryckare, omkopplare |
| 33a | | Fjäder, pistol |
| 33b | | Fjäder, plast, glidande |
| 33c | | Spänne, lås, avtryckare |
| 33d | | Lock, avtryckare |
| 33e | | Ratt, justering |
| 33f | | Solenoid |
| 34 | 18H058 | Sats, pistolhus, <i>inkluderar 33a, 33b, 33c, 33d, 33e</i> |
| 36 | 19F831 | Stjärnskruv |

Tekniska specifikationer

Tekniska specifikationer

| Quickshot-spruta | | |
|--|---|--|
| | USA | SI-mått (metriska) |
| Max. tryck | 2000 psi | 14 MPa; 138 bar |
| Vikt | 6,4 lb | 2,9 kg |
| Mått: | | |
| Längd | 12 tum | 30,5 cm |
| Bredd | 6 tum | 15,2 cm |
| Höjd | 10,5 tum | 26,7 cm |
| Förvaringstemperatur ♦♦ | 32° till 113° F | 0° till 45° C |
| Arbetstemperaturintervall ✓ | 40° till 90° F | 4° till 32° C |
| Fuktighetsintervall för lagring | 0 % till 95 % icke-kondenserande, relativ fuktighet | |
| Ljudtrycksnivå | 84,0 dBA | |
| Ljudeffektnivå † | 100 LwA Osäkerhet K = 3 LwA | |
| Vibrationsnivå (uppmätt i enlighet med ISO 5349) | Total vibration $a_h = 11,5 \text{ ft/s}^2$ | Total vibration $a_h = 3,5 \text{ m/s}^2$ |
| Krav på strömkälla | 100–120 VAC, 50 Hz, 15 A, 1 Ø | |
| | 230 VAC, 50 Hz, 16 A, 1 Ø | |
| Batteri Spänning (DC) | 20 V MAX* 2,0 Ah Li-ion kompaktbatteripack, DEWALT | |
| Maximal munstyckesöppning | 0,016 tum | 0,41 mm |

♦ Pumpen skadas om vätska fryser i pumpen.

♦ Skada kan uppstå på plastdelarna om de utsätts för stötar vid låga temperaturer.

✓ Förändringar av färgens viskositet vid mycket låga eller mycket höga temperaturer kan påverka sprutans prestanda.

† Alla avläsningar gjordes i sprutläge vid den förmodade operatörspositionen. Ljudeffektnivåer testades enligt ISO 3744 på 1 m (3,3 fot) avstånd.

Graco standardgaranti

Graco garanterar att all utrustning som beskrivs i detta dokument, och som är tillverkad av Graco och bär dess namn, är fri från material- och tillverkningsfel vid tidpunkten för försäljningen till den ursprungliga köparen. Med undantag för särskilda, utökade eller begränsade garantiåtaganden som utges av Graco, åtar sig Graco att under en tolv månadersperiod från inköpsdatumet reparera eller byta ut delar som av Graco befinns vara felaktiga. Garantin gäller endast under förutsättning att utrustningen installeras, används och sköts i enlighet med Gracos skriftliga rekommendationer.

Garantin omfattar inte, och Graco ska inte hållas ansvarigt för, allmänt slitage eller funktionsfel, skador eller slitage som orsakas av felaktig installation, felaktigt bruk, nötning, korrosion, otillräcklig eller felaktig skötsel, oaktsamhet, olyckor, manipulation eller byten till komponenter som inte tillverkas av Graco. Graco ska heller inte hållas ansvarigt för funktionsfel, skador eller slitage som orsakas av att utrustningen är inkompatibel med konstruktioner, tillbehör, utrustning eller material som inte har levererats av Graco, ej heller felaktig formgivning, tillverkning, installation, drift eller skötsel av konstruktioner, tillbehör, utrustning eller material som inte har levererats av Graco.

Garantin gäller under förutsättning att utrustningen som anses defekt skickas med förbetald retur till en auktoriserad Graco-återförsäljare för verifiering av det påstådda felet. Om det påstådda felet verifieras kommer Graco att reparera eller ersätta alla defekta delar utan kostnad. Utrustningen kommer att returneras till den ursprungliga köparen med frakten betald. Om inspektionen av utrustningen inte uppdagar några material- eller tillverkningsfel kommer reparationer att utföras till en rimlig avgift som kan innefatta kostnaderna för reservdelar, arbete och transport.

DENNA GARANTI ÄR EXKLUSIV OCH ISTÄLLET FÖR ALLA ANDRA GARANTIER, UTTRYCKLIGA ELLER UNDERFÖRSTÅDDA, INKLUSIVE MEN INTE BEGRÄNSAT TILL GARANTIER OM SÄLJBARHET ELLER GARANTIER OM LÄMPLIGHET FÖR ETT VISST ÄNDAMÅL.

Gracos enda skyldighet och köparens enda gottgörelse för eventuella garantibrott ska vara de som anges ovan. Köparen medger att ingen annan ersättning (inklusive, men inte begränsat till, skadestånd för följdskador för förlorad vinst, förlorad försäljning, personskador, materiella skador eller andra följdskador) är aktuell. Åtgärder för brott mot garantin måste läggas fram inom två (2) år efter inköpsdatumet.

GRACO LÄMNAR INGA GARANTIER OCH FRÅNSÄGER SIG ALLA UNDERFÖRSTÅDDA GARANTIER OM SÄLJBARHET ELLER LÄMPLIGHET FÖR ETT VISST ÄNDAMÅL AVSEENDE TILLBEHÖR, UTRUSTNING, MATERIAL ELLER KOMPONENTER SOM SÄLJS MEN INTE TILLVERKAS AV GRACO. Dessa artiklar som säljs men inte tillverkas av Graco (t.ex. elmotorer, strömbrytare, slangar) omfattas i förekommande fall av respektive tillverkarens garanti. Graco kommer inom rimliga gränser att hjälpa köparen med att lämna anspråk rörande överträdelse mot dessa garantier.

Graco är under inga omständigheter ansvarigt för indirekta, oavsiktliga, särskilda skador eller följdskador som uppkommer till följd av att Graco levererar utrustning i enlighet med det som framlagts här, eller för tillhandahållande, prestanda eller användning av produkter eller andra varor som säljs enligt detta, oavsett om så sker till följd av avtalsbrott, garantibrott, försumlighet från Gracos sida eller annat.

Graco-information

Besök www.graco.com för den senaste informationen om Gracos produkter.

Information om patent finns på www.graco.com/patents.

FÖR ATT GÖRA EN BESTÄLLNING kan du kontakta din Graco-återförsäljare eller ringa 1-888-541-9788 så hänvisar vi dig till närmaste återförsäljare.

DEWALT® och DEWALT-logotypen är varumärken som tillhör DEWALT Industrial Tool Co. och används med licensrätt.

All text och alla bilder i den här handboken visar den senast tillgängliga informationen som finns vid publiceringen. Graco förbehåller sig rätten att när som helst införa ändringar utan föregående meddelande därom.

Översättning av originalanvisningarna. This manual contains Swedish. MM 3A9301

Gracos Högkvarter: Minneapolis
Internationella kontor: Belgien, Kina, Japan, Korea

GRACO INC. AND SUBSIDIARIES • P.O. BOX 1441 • MINNEAPOLIS MN 55440-1441 • USA
Upphovsrätt 2022, Graco Inc. Alla Gracos tillverkningsplatser är registrerade enligt ISO 9001.

www.graco.com
Revidering J, januari 2024